



PASSION FOR POWER.

assembled in  
 RUSSIA

designed in  
 GERMANY  
since 1931

# КАТАЛОГ РОССИЯ

 № 11

# EAC





## Контактные лица

### Центральный офис и склад в Санкт-Петербурге

Проспект Энгельса д. 27  
194156, Санкт-Петербург

Тел. +7-812-677-04-53  
info@hensel-mennekes.ru

Техподдержка:  
support@hensel-mennekes.ru



[www.hensel-mennekes.ru](http://www.hensel-mennekes.ru)

### Региональные представители

Для контакта с региональным представителем, пожалуйста отправьте электронное письмо по указанному адресу или в головной офис в Санкт-Петербурге.

- |   |  |   |  |    |   |
|---|--|---|--|----|---|
| 1 | Санкт-Петербург<br>north-west@hensel-mennekes.ru | 5 | Нижний Новгород<br>nishi-novgorod@hensel-mennekes.ru | 9  | Новосибирск<br>novosibirsk@hensel-mennekes.ru |
| 2 | Москва<br>moscow1@hensel-mennekes.ru             | 6 | Казань<br>kazan@hensel-mennekes.ru                   | 10 | Хабаровск<br>fareast@hensel-mennekes.ru       |
| 3 | Белгород<br>centralregion@hensel-mennekes.ru     | 7 | Пермь/Коми<br>perm@hensel-mennekes.ru                |    |   |
| 4 | Ростов-на-Дону<br>south@hensel-mennekes.ru       | 8 | Екатеринбург<br>e-burg@hensel-mennekes.ru            |    |   |

# Содержание

## ENYCASE®

Ответвительные коробки DK  
от 1,5 до 240 мм<sup>2</sup>,



8 - 155

## ENYBOARD

Распределительные боксы KV  
для модульных устройств  
от 3 до 54 модулей



156 - 211

## ENYSTAR®

Распределительные устройства ENYSTAR  
на токи до 250 А



212 - 313

## ENYMOD

Распределительные устройства Mi  
на токи до 630 А



314 - 451

## ENYFLEX

Пустые корпуса  
в соответствии с IEC 62208  
для низковольтных устройств распределения и контроля



452 - 477

## ENYFIT

Системы кабельного ввода



478 - 499

Технические данные

500 - 553

Список артикулов

554 - 564

## Лидерство за счет инноваций и высочайшего качества



Компания ГУСТАВ ХЕНЗЕЛЬ ГМБХ & КО. КГ является лидером в области производства инновационных электро-установочных изделий и систем распределения энергии для подключения оборудования в помещениях. Сегодня компания HENSEL, с момента основания в 1931 году, превратилась в группу компаний, ведущую активность по всему миру, и насчитывающую около 820 сотрудников, 550 из которых трудятся в Германии.

Помимо основной компании, расположенной в Леннештадт, Германия, дочерние предприятия и представительства компании обеспечивают постоянное присутствие на наиболее важных для компании рынках.



Везде, где к установке оборудования предъявляются особые требования вследствие влияния окружающей среды, пыли и влажности, HENSEL со своими инновационными решениями предлагает надежные и безопасные решения распределения энергии.

Ассортимент решений для национальных и международных рынков сделал HENSEL одним из лидеров рынка в области распределения электрической энергии в части низкого напряжения.

## Современные технологии, умная логистика

- Две производственных площадки с современными машинами для литья из пластика под давлением
- Прогрессивные методы в области металлообработки и окраски
- Высококвалифицированный персонал и современное производство, гарантирующее высокое качество выпускаемой продукции
- Управление и контроль всех логистических процессов, доставка по всему миру

## Международное присутствие

### Иностранные представительства:

- Россия, Чехия, Венгрия, Польша, Китай, Индия, Турция, Объединенные Арабские Эмираты
- Партнеры в более чем 60 странах





# Электротехническая продукция исключительной надежности и качества.

Везде, где высокая запыленность и влажность диктуют особые требования к установке оборудования, для надежного и безопасного распределения электрической энергии в части низкого напряжения требуются высочайшего качества продукты, соответствующие всем существующим стандартам.

Высокие стандарты качества гарантируют конкурентное преимущество наших клиентов в будущем.

Все производственные мощности HENSEL сертифицированы и отвечают требованиям

## DIN EN ISO 9001:2008

внутренней системы качества.

- Расширенные методы испытаний

## Качество HENSEL подтверждается тестами

- Прочности пластика
- На стойкость к короткому замыканию
- Тестами на электромагнитную совместимость (EMC тесты)
- На огнестойкость
- На предельно допустимый нагрев
- Функциональными тестами
- На соответствие классу защиты IP (защита от пыли и влаги)
- На ударную прочность
- На термостойкость
- На коррозиестойкость
- На соответствие размерам (с помощью лазера)



## Области применения

Продукция HENSEL гарантирует безопасную эксплуатацию электрооборудования на таких объектах как:

- Банки и страховые компании
- Горно-перерабатывающая промышленность
- Предприятия металло-, деревообрабатывающей и целлюлозно-бумажной промышленности
- Предприятия водоочистки и водоподготовки
- Центры досуга и торговли
- Гостиницы и развлекательные комплексы
- Промышленные, производственные и специальные объекты
- Генерирующие компании
- Медицинские учреждения, больницы и клиники
- Холодильное оборудование
- Сельскохозяйственные объекты
- Портовые и морские сооружения
- Возобновляемая энергетика
- Школы и университеты
- Спортивные стадионы и центры
- Автозаправки и нефтепроводы
- Телекоммуникационные объекты
- Объекты туннельного и дорожного строительства
- Сооружения дорожно-транспортной инфраструктуры
- Жилое строительство
- Цементные заводы
- и повсюду, где необходимо выработка, распределение и преобразование электроэнергии.

 made in **GERMANY**  
since 1931



## Мобильное приложение Hensel APP

Скачайте бесплатное мобильное приложение Hensel APP и имейте под рукой самые актуальные данные.

Доступно для скачивания через Google Play Market и Apple Store.

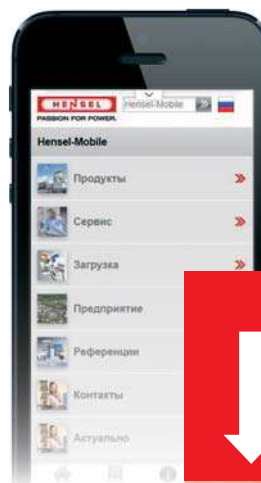

## Видео

Смотрите видео инструкции, обзоры продуктов и информационные пресс-релизы на нашем канале [youtube.com/henselectric](https://www.youtube.com/henselectric)

Узнайте больше из презентационного видео о нашей компании!



## Загрузки

В разделе «Загрузки» нашего портала мы предлагаем каталоги, инструкции и другие информационные материалы.

## Социальные сети



Новости HENSEL на Facebook!  
[facebook.com/henselectric](https://www.facebook.com/henselectric)



Следуйте за нами на Twitter!  
[twitter.com/henselectric](https://www.twitter.com/henselectric)



Hensel видео на YouTube!  
[youtube.com/henselectric](https://www.youtube.com/henselectric)

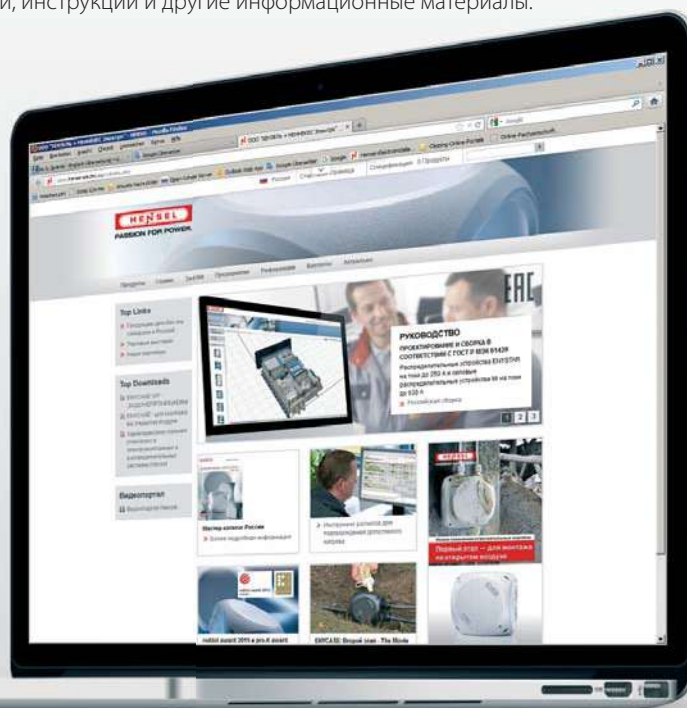

# www.hensel-electric.ru



## Выставки

Национальные и международные



## Инструменты проектирования

Программа для проектирования  
**ENYGUIDE**  
[www.enyguide.eu](http://www.enyguide.eu)

### ■ Portal 61439

Платформа поддержки, содержащая базу знаний по стандарту IEC 61439, доступна по адресу [www.hensel-electric.de/61439](http://www.hensel-electric.de/61439)

- Инструкция по разработке и сборке шкафов управления и контроля на токи до 630А, согласно IEC 61439 / ГОСТ Р МЭК 61439



## Технические семинары и тренинги

Высококвалифицированные специалисты, современные аудитории и методики преподавания.



## Индивидуальные решения

- Корпуса по запросу для специальных применений
- Индивидуальные решения, соответствующие стандартам



## Выставка на колесах

Передвижные выставки - инфомобили, демонстрирующие оборудование и решения HENSEL.





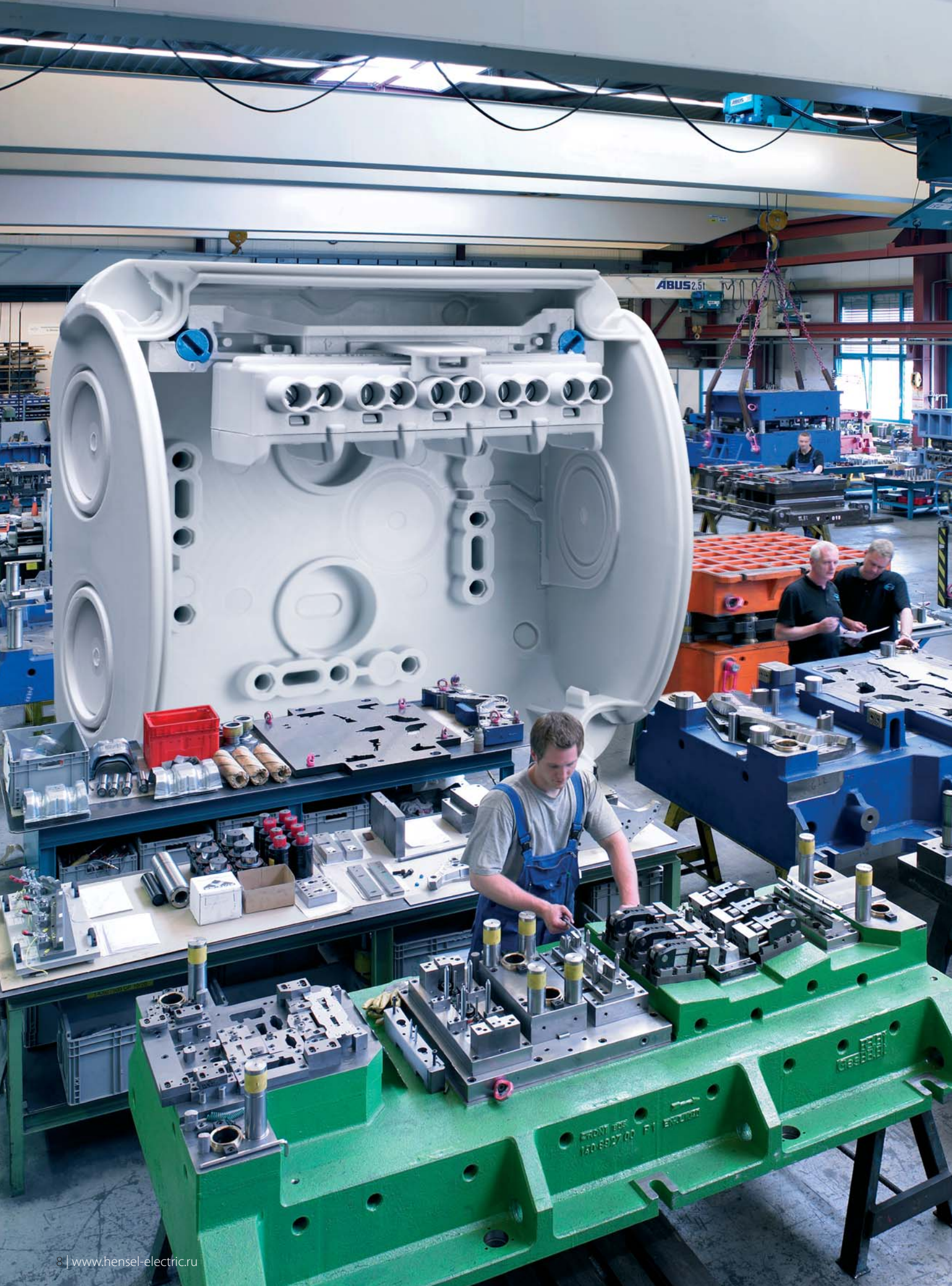



## Ответвительные коробки DK

- от 1,5 до 240 мм<sup>2</sup>
- Степень защиты IP 54- IP 69
- согласно стандарту IEC 60670-22

Таблица соответствия, критерии выбора	10 - 17
<b>Для монтажа внутри помещений / для защищенной установки на улице</b>	
С клеммами	18-27
Без клемм	28-29
С клеммами для алюминиевых и медных проводов	30-38
Для электрических цепей аварийного освещения	39-42
Для кабелей выравнивания потенциала	43
С клеммой магистральной линии для медных проводников	44-46
С клеммами для алюминиевых и медных проводников	47-52
<b>«Всепогодные», для уличного применения</b>	53-82
Кабельный ввод через метрические выбиваемые отверстия, с клеммами или без клемм	53-73
Стенки корпуса без предназначенных выбиваемых отверстий	74-82
<b>"ВОДОНЕПРОНИЦАЕМЫЕ», с заливным компаундом</b>	83-95
<b>Протестировано на сохранение целостности изоляции и огнестойкость</b>	96-113
С пружинными клеммами	114 - 115
При монтаже кабеля в кабельных каналах и трубах	116 -119
Кабельный ввод через эластичные уплотнительные мембраны в боковых стенках	120-125
Кабельный ввод через эластичные уплотнительные мембраны в днище корпуса и стенках	126-129
Комплекующие к ответвительным коробкам DK	130-139
Технические данные ответвительных коробок DK	140-155

Дополнительную техническую информацию можно найти на сайте [www.hensel-electric.de](http://www.hensel-electric.de), в разделе Продукты

**HENSEL**

# ЗАДАЮЩАЯ ТРЕНД СИСТЕМА КАБЕЛЬНОГО ВВОДА.

- быстрый ввод кабеля через интегрированные эластичные мембраны в стенках коробки, степень защиты до IP 66
- эластичная мембрана может быть удалена и установлен кабельный ввод с разгрузкой натяжения кабеля



**Новая коробка Hensel**

Дополнительную информацию смотрите на [www.hensel-electric.ru](http://www.hensel-electric.ru)

**ENYCASE®**



reddot award 2015  
winner

## Универсальный кабельный ввод

проткните мембрану , вставьте проводник и готово



- Быстрый ввод кабеля через интегрированные эластичные мембраны в стенках коробки, степень защиты до IP 66



- В качестве альтернативы эластичная мембрана может быть удалена и установлен кабельный ввод с разгрузкой натяжения кабеля

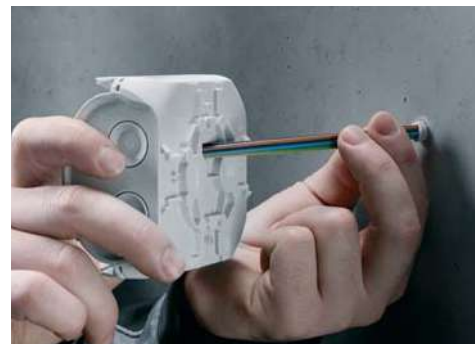

- Возможен ввод кабеля через эластичную мембрану в основании коробки.

## Современная клеммная технология

инновационная и гибкая



- Установка клеммных блоков в разных позициях и различные способы монтажа
- В коробки на сечение до 10 mm<sup>2</sup> можно установить два клеммных блока, в том числе на разное сечение проводников



- Высокрасположенные клеммы обеспечивают больше места для монтажа, а также максимальное количество проводников
- Защита от самораскручивания



- Все клеммы с двумя зажимами на каждый полюс
- Благодаря двум зажимам на каждый полюс можно подключать проводники разных типов и сечений

## Большое количество аксессуаров

сразу в комплекте



- Петли внешнего крепления в комплекте



- Специальный хомут удерживает крышку



- Быстрое закрытие поворотом на четверть оборота
- Макет для маркировочных площадок доступен на сайте [www.hensel-electric.de](http://www.hensel-electric.de) - раздел «Загрузки»



Диапазон сечений	Старый артикул	Новый артикул
1,5-2,5 mm <sup>2</sup>	D 9025, D 9125	DK 0202 G
		DK 0402 G корпус большего размера
1,5-4 mm <sup>2</sup>	D 9045	DK 0404 G
		DK 0604 G корпус большего размера
2,5-6 mm <sup>2</sup>	K 9065	DK 0606 G
		DK 1006 G корпус большего размера
4-10 mm <sup>2</sup>	K 9105	DK 1010 G
		DK 1610 G корпус большего размера
10-16 mm <sup>2</sup>	---	DK 1616 G
10-25 mm <sup>2</sup>	K 9255	DK 2525 G
16-35 mm <sup>2</sup>	K 9355	DK 3535 G
16-50 mm <sup>2</sup>	K 9502	аналога нет
	K 9504	DK 5054 G
	K 9505	DK 5055 G



без клемм	D 9020 D 9120	DK 0200 G
	D 9040	DK 0400 G
	K 9060	DK 0600 G
	K 9100	DK 1000 G
	---	DK 1600 G
	K 9250	DK 2500 G
	K 9350	DK 3500 G
	K 9500	DK 5000 G

Для медных проводников



Диапазон сечений	Старый артикул	Новый артикул
без клемм	D 9220	DK 0200 R
1,5-2,5 mm <sup>2</sup>	D 9225	DK 0202 R
		DK 0402 R корпус большего размера
без клемм	D 9240	DK 0400 R
1,5-4 mm <sup>2</sup>	D 9245	DK 0404 R
		DK 0604 R корпус большего размера

Для цепей  
аварийного  
освещения

\*корпус большего размера, больше места для подключения проводников





Диапазон сечений	Старый артикул	Новый артикул
1,5-2,5 mm <sup>2</sup>	D 9041	DK 0402 A
1,5-4 mm <sup>2</sup>	K 9061	DK 0604 A
6-16 mm <sup>2</sup>	K 9351	DK 2516 A
1,5-50 mm <sup>2</sup>	KF 9251	KF 3550 A
1,5-50 mm <sup>2</sup>	KF 9501	KF 5050 A

Для  
алюминиевых  
проводников



Диапазон сечений	Старый артикул	Новый артикул
6-25 mm <sup>2</sup>	K 9259	DK 2524 S
6-25 mm <sup>2</sup>	K 9258	DK 3525 S
6-35 mm <sup>2</sup>	K 9509	DK 3534 S
6-35 mm <sup>2</sup>	K 9507	DK 5035 S
6-25 mm <sup>2</sup>	K 9508	аналога нет
6-25 mm <sup>2</sup>	K 9503	аналога нет

С магистрано-  
ответительными  
клеммными блоками



Диапазон сечений	Старый артикул	Новый артикул
1,5-2,5 mm <sup>2</sup>	RD 9123	RK 0203 T
	RD 9125	RK 0205 T
	RD 9127	RK 0207 T
1,5-4 mm <sup>2</sup>	RD 9045	RK 0405 T
	RD 9041	RK 0610 T
	RK 9062	RK 0612 T
	RK 9064	RK 0614 T
	RK 9109	RK 1019 T
	RK 9104	RK 1024 T

с рядными  
клеммами



Диапазон сечений	Старый артикул	Новый артикул
1,5-2,5 mm <sup>2</sup>	FK 7045	FK 0402
1,5-4 mm <sup>2</sup>		FK 0404
1,5-6 mm <sup>2</sup>	FK 7105	FK 0604
1,5-6 mm <sup>2</sup>		FK 0606
1,5-10 mm <sup>2</sup>		FK 1610
1,5-16 mm <sup>2</sup>	FK 7165	FK 1616
1,5-6 mm <sup>2</sup>	---	FK 1606
1,5-2,5 mm <sup>2</sup>	---	FK 1608

протестированы  
на огнестойкость  
и сохранение  
целостности изоляции



Диапазон сечений	Старый артикул	Новый артикул
1,5-2,5 mm <sup>2</sup>	KF 9025	KF 0202 G
		KF 0402 G корпус большего размера
1,5-4 mm <sup>2</sup>	KF 9045	KF 0404 G
		KF 0604 G корпус большего размера
2,5-6 mm <sup>2</sup>	KF 9065	KF 0606 G
		KF 1006 G корпус большего размера
4-10 mm <sup>2</sup>	KF 9105	KF 1010 G
		KF 1610 G корпус большего размера
6-16 mm <sup>2</sup>	---	KF 1616 G
10-25 mm <sup>2</sup>	KF 9255	KF 2525 G
16-35 mm <sup>2</sup>	KF 9355	KF 3535 G
16-50 mm <sup>2</sup>	KF 9505	KF 5050 G
без клемм	KF 9020	KF 0200 G
	KF 9040	KF 0400 G
	KF 9060	KF 0600 G
	KF 9100	KF 1000 G
	---	KF 1600 G
	KF 9250	KF 2500 G
	KF 9350	KF 3500 G
	KF 9500	KF 5000 G
1,5-2,5 mm <sup>2</sup>	KF 5025 KD 5025	KF 0202 B
		KF 0402 B корпус большего размера
1,5-4 mm <sup>2</sup>	KF 5045 KD 5045	KF 0404 B
		KF 0604 B корпус большего размера
2,5-6 mm <sup>2</sup>	KF 5065 KD 5065	KF 0606 B
		KF 1006 B корпус большего размера
4-10 mm <sup>2</sup>	KF 5105 KD 5105	KF 1010 B
		KF 1610 B корпус большего размера
6-16 mm <sup>2</sup>	---	KF 1616 B
10-25 mm <sup>2</sup>	KF 5255 KD 5255	KF 2525 B
16-35 mm <sup>2</sup>	KF 5355 KD 5355	KF 3535 B
16-50 mm <sup>2</sup>	KF 5505	KF 5050 B
без клемм	KF 5020 KD 5020	KF 0200 B
	KF 5040 KD 5040	KF 0400 B
	KF 5060 KD 5060	KF 0600 B
	KF 5100 KD 5100	KF 1000 B
	---	KF 1600 B
	KF 5250 KD 5250	KF 2500 B
	KF 5350 KD 5350	KF 3500 B
	KF 5500	KF 5000 B

«Всепогодные», для установки вне помещений

		Диапазон сечений	Старый артикул	Новый артикул	«Всепогодные», для установки вне помещений
	Без выбиваемых отверстий		KF 8020	KF 0200 H	
			KF 8040	KF 0400 H	
			KF 8060	KF 0600 H	
			KF 8100	KF 1000 H	
			---	KF 1600 H	
			KF 8250	KF 2500 H	
			KF 8350	KF 3500 H	
			KF 8500	KF 5000 H	
	Без выбиваемых отверстий		KF 4020	KF 0200 C	
			KD 4020	KF 0400 C	
			KF 4040	KF 0400 C	
			KD 4040	KF 0600 C	
			KF 4060	KF 0600 C	
			KD 4060	KF 1000 C	
			KF 4100	KF 1000 C	
			KD 4100	KF 1600 C	
			---	KF 1600 C	
			KF 4250	KF 2500 C	
			KD 4250	KF 2500 C	
			KF 4350	KF 3500 C	
	KD 4350	KF 3500 C			
	KF 4500	KF 5000 C			

		Диапазон сечений	Старый артикул	Новый артикул	«Водонепроницаемые», заливаемые компаундом
		1,5-2,5 mm <sup>2</sup>	KF WP 3025	WP 0202 G WP 0402 G корпус большего размера	
		1,5-4 mm <sup>2</sup>	KF WP 3045	WP 0404 G WP 0604 G корпус большего размера	
		2,5-6 mm <sup>2</sup>	KF WP 3065	WP 0606 G WP 1006 G корпус большего размера	
		4-10 mm <sup>2</sup>	KF WP 3105	WP 1010 G	
		1,5-2,5 mm <sup>2</sup>	KF WP 2025	WP 0202 B WP 0402 B корпус большего размера	
		1,5-4 mm <sup>2</sup>	KF WP 2045	WP 0404 B WP 0604 B корпус большего размера	
		2,5-6 mm <sup>2</sup>	KF WP 2065	WP 0606 B WP 1006 B корпус большего размера	
		4-10 mm <sup>2</sup>	KF WP 2105	WP 1010 B	

\*корпус большего размера, больше места для подключения проводников

Сферы применения	Функции			
<ul style="list-style-type: none"> <li>в сухих помещениях</li> <li>во влажных помещениях</li> <li>защищенная установка на улице (см. Раздел «Технические данные»)</li> <li>в помещениях с повышенной пожарной опасностью</li> <li>в зданиях из преимущественно возгораемых материалов</li> <li>в цепях аварийного освещения и ОПС</li> </ul>	Ответвление и соединение медных кабелей (Cu)	Ответвление и соединение алюминиевых (Al) и медных (Cu) кабелей		
<ul style="list-style-type: none"> <li><b>Аварийное освещение</b> DIN VDE 0100 E DIN VDE 0108-100</li> </ul>		Страницы 40-42		
<ul style="list-style-type: none"> <li><b>Уравнивание потенциалов</b></li> </ul>		Страница 43		
<ul style="list-style-type: none"> <li>"всепогодные" для незащищённой установки под открытым небом (DIN VDE 0100 Часть 737)</li> <li><b>улучшенные характеристики огнестойкости</b> "трудновоспламеняемые", "самозатухающие", "не содержат галогенов" (DIN VDE 0100 Часть 482)</li> </ul>		Страницы 54-82		
<ul style="list-style-type: none"> <li><b>«водонепроницаемые», заливаемые компаундом</b></li> </ul>		Страницы 85-94		
<ul style="list-style-type: none"> <li><b>Огнестойкие, E30-E90 с сохранением целостности изоляции PH120</b></li> </ul>		Страницы 100-113		
<ul style="list-style-type: none"> <li><b>Установка с кабель-каналами</b></li> </ul>		Страницы 117-118		
<ul style="list-style-type: none"> <li><b>С кабельным вводом через эластичные мембраны</b> До 3-х кабельных вводов на стенке Кабельный ввод через основание</li> </ul>		Страницы 121-124 Страницы 127-128		



Соединение многожильных и одножильных кабелей	Соединение нескольких контрольных кабелей с разным количеством жил	2 различных напряжения в одном корпусе	с магистрально- ответвительными клеммами	Без клемм	Стенки корпуса без выбиваемых отверстий
Страницы 19-23 Страница 31-32 Страницы 40-42 Страницы 48-52	Страницы 48-52	Страницы 117-118	Страница 45-46	Страницы 28-29 Страница 42 Страницы 61-64 Страницы 71-73 Страницы 75-82 Страница 118 Страница 122 Страница 127, 128 DE 9220, DE 9221	Страницы 75-82
Страницы 40-42				Страница 42	
Страницы 54-59 KF 2525 G Страницы 65-69				Страницы 61-64 Страницы 71-73 Страницы 75-82	Страницы 75-82
Страницы 85-94					
		Страницы 117-118 DP 9220, DP 9221, DP 9222		Страница 118	



Таблица соответствия	
Старый артикул	Новый артикул
D 9025	<b>DK 0202 G</b>
D 9125	<b>DK 0402 G</b>
D 9045	<b>DK 0404 G</b>
	<b>DK 0604 G</b>
K 9065	<b>DK 0606 G</b>
	<b>DK 1006 G</b>
K 9105	<b>DK 1010 G</b>
	<b>DK 1610 G</b>
---	<b>DK 1616 G</b>
K 9255	<b>DK 2525 G</b>
K 9355	<b>DK 3535 G</b>
K 9502	аналога нет
K 9504	<b>DK 5054 G</b>
K 9505	<b>DK 5055 G</b>
D 9020	<b>DK 0200 G</b>
D 9120	<b>DK 0400 G</b>
D 9040	<b>DK 0400 G</b>
K 9060	<b>DK 0600 G</b>
K 9100	<b>DK 1000 G</b>
---	<b>DK 1600 G</b>
K 9250	<b>DK 2500 G</b>
K 9350	<b>DK 3500 G</b>
K 9500	<b>DK 5000 G</b>



**Ответительные коробки DK**

**Для монтажа внутри помещений / для защищенной установки на улице**

**Ввод кабеля через интегрированные эластичные мембраны или предназначенные выбиваемые отверстия**

- С эластичными мембранами, которые могут быть удалены для установки кабельных вводов с разгрузкой натяжения
- Предназначенные выбиваемые отверстия для кабельных вводов различных размеров
- Кабельный ввод через основание коробки посредством дополнительных эластичных мембран
- Поворотные защелки вместо винтов – быстрое закрытие поворотом на четверть оборота. Визуальный контроль закрытия
- Защелки крышки с возможностью опломбировки без дополнительных аксессуаров
- Петли внешнего крепления в комплекте
- фиксатор кабеля, детали см. в описании продукта
- Шильдик
- Высоко расположенные клеммы для увеличения монтажного пространства
- Все клеммы с двумя зажимами на полюс
- На каждый полюс возможно подключать проводники различных типов и сечений.
- Клеммы с защитой проводников от повреждения, подключение гибких проводников без наконечников
- Несколько вариантов расположения и способов крепления держателей клемм
- Материал: полистирол (PS) или Поликарбонат (PC)
- Горючесть: Тест нитью накала согласно IEC 60695-2-11: 750 °C, самозатухающие, не поддерживающие горение
- Цвет: серый, RAL 7035

## Ответвительные коробки DK

Для использования внутри помещений  
ввод кабеля через интегрированные эластичные мембраны  
или предназначенные выбиваемые отверстия



### DK 0202 G НОВЫЙ

0,75-2,5 мм<sup>2</sup>, Cu 3~

- Клемма с двумя зажимами на каждый полюс
- 5-ти полюсная, подключений на полюс:  
8 x 0,75 мм<sup>2</sup> (одножильный/многожильный),  
6 x 1,5 мм<sup>2</sup> (одножильный/многожильный),  
4 x 2,5 мм<sup>2</sup> (одножильный/многожильный),  
2 x 4 мм<sup>2</sup> (одножильный/многожильный)
- С интегрированными эластичными мембранами, которые могут быть удалены для установки кабельных вводов с разгрузкой натяжения, Ø зажимаемого кабеля 6.0-15.0 mm
- С одним кабельным вводом в основании коробки, Ø зажимаемого кабеля 6.0-13.0 mm
- Защелки крышки с возможностью опломбировки без дополнительных аксессуаров
- Фиксатор кабеля и внешние крепления на стену – в комплекте

Номинальное напряжение	U <sub>i</sub> = 690 В перем./пост. тока
Номинальный ток	20 А
Момент затяжки клеммы	0,5 Нм
Материал	PP (полипропилен)

IP  
66

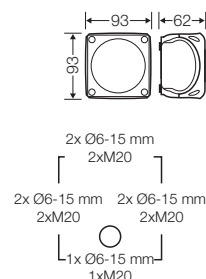

### DK 0402 G НОВЫЙ

0,75-2,5 мм<sup>2</sup>, Cu 3~

- Клемма с двумя зажимами на каждый полюс
- 5-ти полюсная, подключений на полюс:  
8 x 0,75 мм<sup>2</sup> (одножильный/многожильный),  
6 x 1,5 мм<sup>2</sup> (одножильный/многожильный),  
4 x 2,5 мм<sup>2</sup> (одножильный/многожильный),  
2 x 4 мм<sup>2</sup> (одножильный/многожильный)
- С интегрированными эластичными мембранами, которые могут быть удалены для установки кабельных вводов с разгрузкой натяжения, Ø зажимаемого кабеля 9.0-17.0 mm
- С одним кабельным вводом в основании, Ø зажимаемого кабеля 6.0-15.0 mm
- Защелки крышки с возможностью опломбировки без дополнительных аксессуаров
- Фиксатор кабеля и внешние крепления на стену – в комплекте

Номинальное напряжение	U <sub>i</sub> = 690 В перем./пост. тока
Номинальный ток	20 А
Момент затяжки клеммы	0,5 Нм
Материал	PP (полипропилен)

IP  
66

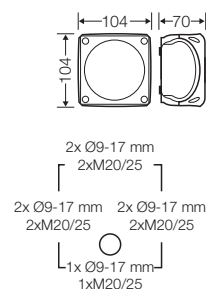

**Ответвительные коробки DK**  
**Для использования внутри помещений**  
**ввод кабеля через интегрированные эластичные мембраны**  
**или предназначенные выбиваемые отверстия**



**DK 0404 G** **НОВЫЙ**

**1,5-4 мм<sup>2</sup>, Cu 3~**

- Клемма с двумя зажимами на каждый полюс
- 5-ти полюсная, подключений на полюс:  
 8 x 1,5 мм<sup>2</sup> (одножильный/многожильный),  
 6 x 2,5 мм<sup>2</sup> (одножильный/многожильный),  
 4 x 4 мм<sup>2</sup> (одножильный/многожильный),  
 2 x 6 мм<sup>2</sup> (одножильный/многожильный)
- С интегрированными эластичными мембранами, которые могут быть удалены для установки кабельных вводов с разгрузкой натяжения, Ø зажимаемого кабеля 9,0-17,0 mm
- С одним кабельным вводом в основании, Ø зажимаемого кабеля 6,0-15,0 mm
- Защелки крышки с возможностью опломбирования без дополнительных аксессуаров
- Фиксатор кабеля и внешние крепления на стену – в комплекте

IP  
66

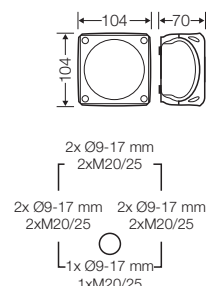

Номинальное напряжение	U <sub>i</sub> = 690 В перем./пост. тока
Номинальный ток	32 А
Момент затяжки клеммы	0,7 Нм
Материал	PP (полипропилен)



**DK 0604 G** **НОВЫЙ**

**1,5-4 мм<sup>2</sup>, Cu 3~**

- Клемма с двумя зажимами на каждый полюс
- 5-ти полюсная, подключений на полюс:  
 8 x 1,5 мм<sup>2</sup> (одножильный/многожильный),  
 6 x 2,5 мм<sup>2</sup> (одножильный/многожильный),  
 4 x 4 мм<sup>2</sup> (одножильный/многожильный),  
 2 x 6 мм<sup>2</sup> (одножильный/многожильный)
- С интегрированными эластичными мембранами, которые могут быть удалены для установки кабельных вводов с разгрузкой натяжения, Ø зажимаемого кабеля 9,0-21,0 mm
- С одним кабельным вводом в основании, Ø зажимаемого кабеля 9,0-20,0 mm
- Защелки крышки с возможностью опломбирования без дополнительных аксессуаров
- Фиксатор кабеля и внешние крепления на стену – в комплекте

IP  
66

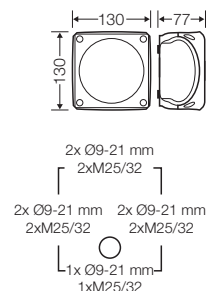

Номинальное напряжение	U <sub>i</sub> = 690 В перем./пост. тока
Номинальный ток	32 А
Момент затяжки клеммы	0,7 Нм
Материал	PP (полипропилен)



## Ответвительные коробки DK

Для использования внутри помещений  
ввод кабеля через интегрированные эластичные мембраны  
или предназначенные выбиваемые отверстия



### DK 0606 G НОВЫЙ

2,5-6 мм<sup>2</sup>, Cu 3~

- Клемма с двумя зажимами на каждый полюс
- 5-ти полюсная, подключений на полюс:  
6 x 1,5 мм<sup>2</sup> (одножильный/ многожильный),  
4 x 2,5 мм<sup>2</sup> (одножильный/многожильный),  
4 x 4 мм<sup>2</sup> (одножильный/ многожильный),  
4 x 6 мм<sup>2</sup> (одножильный/многожильный),  
2 x 10 мм<sup>2</sup> (одножильный/ многожильный)
- С интегрированными эластичными мембранами, которые могут быть удалены для установки кабельных вводов с разгрузкой натяжения, Ø зажимаемого кабеля 9.0-21.0 mm
- С одним кабельным вводом в основании, Ø зажимаемого кабеля 9.0-20.0 mm
- Защелки крышки с возможностью опломбировки без дополнительных аксессуаров
- Фиксатор кабеля и внешние крепления на стену – в комплекте

Номинальное напряжение	U <sub>i</sub> = 690 В перем./пост. тока
Номинальный ток	40 А
Момент затяжки клеммы	1,5 Нм
Материал	PP (полипропилен)

IP  
66

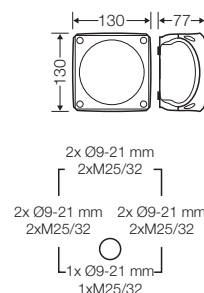

### DK 1006 G НОВЫЙ

2,5-6 мм<sup>2</sup>, Cu 3~

- Клемма с двумя зажимами на каждый полюс
- 5-ти полюсная, подключений на полюс:  
6 x 1,5 мм<sup>2</sup> (одножильный/ многожильный),  
4 x 2,5 мм<sup>2</sup> (одножильный/многожильный),  
4 x 4 мм<sup>2</sup> (одножильный/ многожильный),  
4 x 6 мм<sup>2</sup> (одножильный/многожильный),  
2 x 10 мм<sup>2</sup> (одножильный/ многожильный)
- С интегрированными эластичными мембранами, которые могут быть удалены для установки кабельных вводов с разгрузкой натяжения, Ø зажимаемого кабеля 9.0-21.0 mm
- С двумя кабельными вводами в основании коробки, Ø зажимаемого кабеля 9.0-20.0 mm
- Защелки крышки с возможностью опломбировки без дополнительных аксессуаров
- Фиксатор кабеля и внешние крепления на стену – в комплекте

Номинальное напряжение	U <sub>i</sub> = 690 В перем./пост. тока
Номинальный ток	40 А
Момент затяжки клеммы	1,5 Нм
Материал	PP (полипропилен)

IP  
66

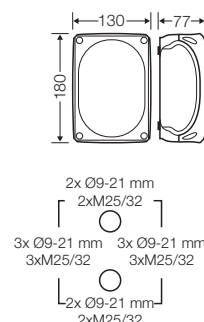



### Ответвительные коробки DK

Для использования внутри помещений  
ввод кабеля через интегрированные эластичные мембраны  
или предназначенные выбиваемые отверстия

#### DK 1010 G **НОВЫЙ**

4-10 мм<sup>2</sup>, Cu 3~

- Клемма с двумя зажимами на каждый полюс
- 5-ти полюсная, подключений на полюс:  
6 x 2,5 мм<sup>2</sup> (одножильный),  
4 x 4 мм<sup>2</sup> (одножильный),  
4 x 6 мм<sup>2</sup> (одножильный),  
4 x 10 мм<sup>2</sup> (одножильный),  
2 x 16 мм<sup>2</sup> (одно-, или многожильный)
- С интегрированными эластичными мембранами, которые могут быть удалены для установки кабельных вводов с разгрузкой натяжения, Ø зажимаемого кабеля 9.0-21.0 mm
- С двумя кабельными вводами в основании коробки, Ø зажимаемого кабеля 9.0-20.0 mm
- Защелки крышки с возможностью опломбировки без дополнительных аксессуаров
- Фиксатор кабеля и внешние крепления на стену – в комплекте

IP  
66

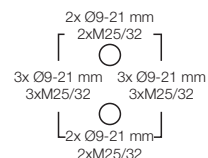
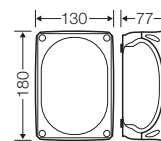

Номинальное напряжение	U <sub>i</sub> = 690 В перем./пост. тока
Номинальный ток	63 А
Момент затяжки клеммы	2,0 Нм
Материал	PP (полипропилен)

**Ответвительные коробки DK**  
**Для использования внутри помещений**  
**ввод кабеля через предназначенные выбиваемые отверстия**



**DK 1610 G** **НОВЫЙ**

**4-10 мм<sup>2</sup>, Cu 3~**

- Клемма с двумя зажимами на каждый полюс
- 5-ти полюсная, подключений на полюс:  
6 x 2,5 мм<sup>2</sup> (одножильный), 4 x 4 мм<sup>2</sup> (одножильный),  
4 x 6 мм<sup>2</sup> (одножильный), 4 x 10 мм<sup>2</sup> (одножильный),  
2 x 16 мм<sup>2</sup> (одно-, или многожильный)
- Кабельные вводы в комплекте: 3 шт ESM 40,  
Герметичная зона Ø 17-30 мм
- Возможность ввода кабеля через основание 2xLDM 32 G  
(заказывается отдельно)
- Защелки крышки с возможностью опломбировки без  
дополнительных аксессуаров
- Петли внешнего крепления в комплекте

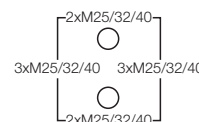
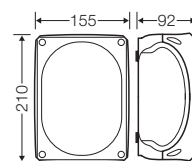

Номинальное напряжение	U <sub>i</sub> = 690 В перем./пост. тока
Номинальный ток	63 А
Момент затяжки клеммы	2,0 Нм
Материал	поликарбонат (PC)



**DK 1616 G** **НОВЫЙ**

**10-16 мм<sup>2</sup>, Cu 3~**

- Клемма с двумя зажимами на каждый полюс
- 5-ти полюсная, подключений на полюс:  
6 x 6 мм<sup>2</sup> (одножильный), 6 x 10 мм<sup>2</sup> (одножильный/многожильный\*),  
4 x 16 мм<sup>2</sup> (многожильный\*), 4 x 25 мм<sup>2</sup> (многожильный\*),  
2 x 35 мм<sup>2</sup> (многожильный\*)  
многожильный\* = опрессованный кабельным наконечником
- Кабельные вводы в комплекте: 3 шт ESM 40,  
Герметичная зона Ø 17-30 мм
- Возможность ввода кабеля через основание 2xLDM 32 G  
(заказывается отдельно)
- Защелки крышки с возможностью опломбировки без  
дополнительных аксессуаров
- Петли внешнего крепления в комплекте

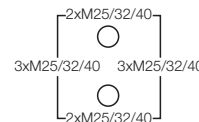
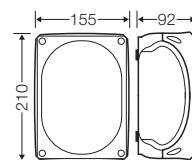

Номинальное напряжение	U <sub>i</sub> = 690 В перем./пост. тока
Номинальный ток	102 А
Момент затяжки клеммы	3,0 Нм
Материал	поликарбонат (PC)



**DK 2525 G** **НОВЫЙ**

**10-25 мм<sup>2</sup>, Cu 3~**

- Клемма с двумя зажимами на каждый полюс
- 5-ти полюсная, подключений на полюс:  
6 x 6 мм<sup>2</sup> (одножильный), 6 x 10 мм<sup>2</sup> (одножильный/многожильный\*),  
4 x 16 мм<sup>2</sup> (многожильный\*), 4 x 25 мм<sup>2</sup> (многожильный\*),  
2 x 35 мм<sup>2</sup> (многожильный\*)  
многожильный\* = опрессованный кабельным наконечником
- Кабельные вводы в комплекте: 3 шт ESM 40,  
Герметичная зона Ø 17-30 мм
- Возможность ввода кабеля через основание 2xLDM 32 G  
(заказывается отдельно)
- Защелки крышки с возможностью опломбировки без  
дополнительных аксессуаров
- Петли внешнего крепления в комплекте

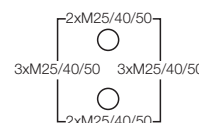
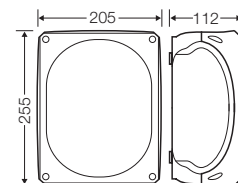

Номинальное напряжение	U <sub>i</sub> = 690 В перем./пост. тока
Номинальный ток	102 А
Момент затяжки клеммы	3,0 Нм
Материал	поликарбонат (PC)



**Отвечивательные коробки DK**  
**Для использования внутри помещений**  
**ввод кабеля через предназначенные выбиваемые отверстия**



**DK 3535 G** **НОВЫЙ**

**16-35 мм<sup>2</sup>, Cu 3~**

- Клемма с двумя зажимами на каждый полюс
- 5 -ти полюсная, подключений на полюс:  
6 x 16 мм<sup>2</sup> (многожильный), 4 x 25 мм<sup>2</sup> (многожильный),  
4 x 35 мм<sup>2</sup> (многожильный), 2 x 50 мм<sup>2</sup> (многожильный)
- Кабельные вводы в комплекте: 3 шт ESM 40,  
Герметичная зона Ø 17-30 мм
- Возможность ввода кабеля через основание 2xLDM 32 G  
(заказывается отдельно)
- Защелки крышки с возможностью опломбировки без  
дополнительных аксессуаров
- Петли внешнего крепления в комплекте

Номинальное напряжение	U <sub>i</sub> = 690 В перем./пост. тока
Номинальный ток	125 А
Момент затяжки клеммы	12,0 Нм
Материал	поликарбонат (PC)

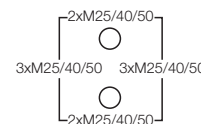
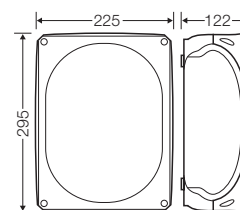

**DK 5054 G** **НОВЫЙ**

**16-50 мм<sup>2</sup>, Cu 3~**

- Клемма с двумя зажимами на каждый полюс
- 4 -х полюсная, подключений на полюс:  
6 x 16 мм<sup>2</sup> (многожильный), 4 x 25 мм<sup>2</sup> (многожильный),  
4 x 35 мм<sup>2</sup> (многожильный), 4 x 50 мм<sup>2</sup> (многожильный)
- Возможность ввода кабеля через основание 2xLDM 32 G  
(заказывается отдельно)
- Кабельные вводы через предназначенные выбиваемые отверстия  
АКМ, заказывается отдельно  
(см. раздел "Системы кабельного ввода")
- Защелки крышки с возможностью опломбировки без  
дополнительных аксессуаров
- Петли внешнего крепления в комплекте

Номинальное напряжение	U <sub>i</sub> = 690 В перем./пост. тока
Номинальный ток	150 А
Момент затяжки клеммы	12,0 Нм
Материал	поликарбонат (PC)

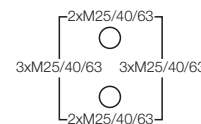
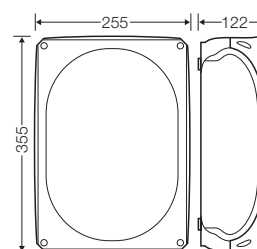

**DK 5055 G** **НОВЫЙ**

**16-50 мм<sup>2</sup>, Cu 3~**

- Клемма с двумя зажимами на каждый полюс
- 5 -ти полюсная, подключений на полюс:  
6 x 16 мм<sup>2</sup> (многожильный), 4 x 25 мм<sup>2</sup> (многожильный),  
4 x 35 мм<sup>2</sup> (многожильный), 4 x 50 мм<sup>2</sup> (многожильный)
- Возможность ввода кабеля через основание 2xLDM 32 G  
(заказывается отдельно)
- Кабельные вводы через предназначенные выбиваемые отверстия  
АКМ, заказывается отдельно  
(см. раздел "Системы кабельного ввода")
- Защелки крышки с возможностью опломбировки без  
дополнительных аксессуаров
- Петли внешнего крепления в комплекте

Номинальное напряжение	U <sub>i</sub> = 690 В перем./пост. тока
Номинальный ток	150 А
Момент затяжки клеммы	12,0 Нм
Материал	поликарбонат (PC)

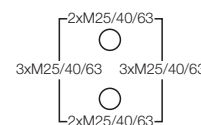
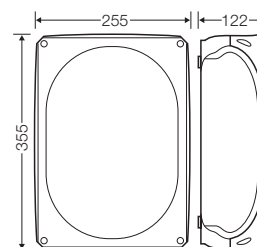

**Ответвительные коробки DK**  
**Для использования внутри помещений**  
**ввод кабеля через предназначенные выбиваемые отверстия**



**K 7055**  
**16-50 мм<sup>2</sup>, Cu 3~**

- С клеммами
- 5-ти полюсная, подключений на полюс:  
6 x 16 мм<sup>2</sup> (многожильный), 4 x 25 мм<sup>2</sup> (многожильный),  
4 x 35 мм<sup>2</sup> (многожильный), 4 x 50 мм<sup>2</sup> (многожильный)
- Пломбируемые
- Съемные кабельные вводы, монтажные фланцы и другие комплектующие заказываются отдельно
- Для монтажа внутри помещений / для защищенной установки на улице

Номинальное напряжение	U <sub>i</sub> = 690 В перем./пост. тока
Номинальный ток	150 А
Момент затяжки клеммы	12,0 Нм
Материал	поликарбонат (PC)

IP  
65

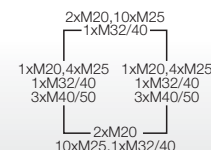
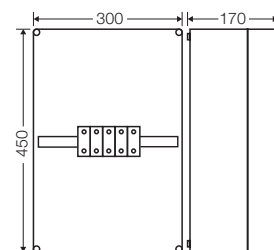

**K 7004**  
**16-70 мм<sup>2</sup>, Cu 3~**

- С клеммами
- 4-х полюсная, подключений на полюс:  
4 x 16-70 мм<sup>2</sup> (одно-, или многожильный)
- Пломбируемые
- Съемные кабельные вводы, монтажные фланцы и другие комплектующие заказываются отдельно
- Для монтажа внутри помещений / для защищенной установки на улице

Номинальное напряжение	U <sub>i</sub> = 690 В перем./пост. тока
Номинальный ток	216 А
Момент затяжки клеммы	10,0 Нм
Материал	поликарбонат (PC)

IP  
65

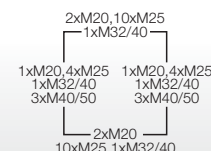
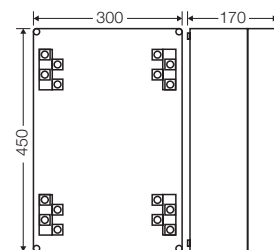

**K 7005**  
**16-70 мм<sup>2</sup>, Cu 3~**

- С клеммами
- 5-ти полюсная, подключений на полюс:  
4 x 16-70 мм<sup>2</sup> (одно-, или многожильный)
- Пломбируемые
- Съемные кабельные вводы, монтажные фланцы и другие комплектующие заказываются отдельно
- Для монтажа внутри помещений / для защищенной установки на улице

Номинальное напряжение	U <sub>i</sub> = 690 В перем./пост. тока
Номинальный ток	216 А
Момент затяжки клеммы	10,0 Нм
Материал	поликарбонат (PC)

IP  
65

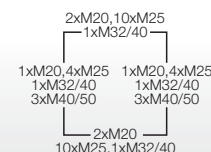
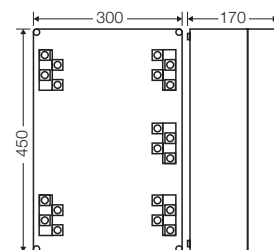

**Ответвительные коробки DK**  
**Для использования внутри помещений**  
**ввод кабеля через предназначенные выбиваемые отверстия**



**K 1204**  
**16-150 мм<sup>2</sup>, Cu/Al 3~**

- С клеммами
- 4-х полюсная, подключений на полюс:  
 2 x 16-150 мм<sup>2</sup>, 4 x 16-70 мм<sup>2</sup>, провода могут вставляться сверху в открытую клемму, клеммная технология см. раздел "Технические данные ответвительных коробок DK"
- Пломбируемые
- Съемные кабельные вводы, монтажные фланцы и другие комплектующие заказываются отдельно
- Перед подключением подготовьте алюминиевые провода в соответствии со специальными техническими рекомендациями, см. техническую информацию по алюминиевым проводам.
- Для монтажа внутри помещений / для защищенной установки на улице

Номинальное напряжение	U <sub>i</sub> = 690 В перем./пост. тока
Номинальный ток	250 А
Момент затяжки клеммы	20,0 Нм
Материал	поликарбонат (PC)

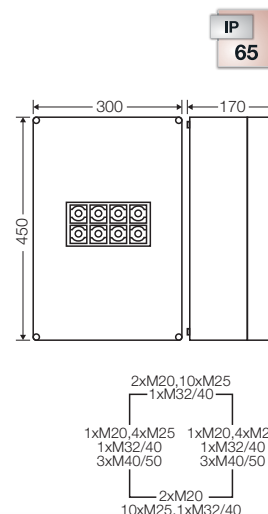

**K 1205**  
**16-150 мм<sup>2</sup>, Cu/Al 3~**

- С клеммами
- 5-ти полюсная, подключений на полюс:  
 2 x 16-150 мм<sup>2</sup>, 4 x 16-70 мм<sup>2</sup>, провода могут укладываться сверху в открытую клемму, клеммная технология см. раздел "Технические данные ответвительных коробок DK"
- Пломбируемые
- Съемные кабельные вводы, монтажные фланцы и другие комплектующие заказываются отдельно
- Перед подключением подготовьте алюминиевые провода в соответствии со специальными техническими рекомендациями, см. техническую информацию по алюминиевым проводам.
- Для монтажа внутри помещений / для защищенной установки на улице

Номинальное напряжение	U <sub>i</sub> = 690 В перем./пост. тока
Номинальный ток	250 А
Момент затяжки клеммы	20,0 Нм
Материал	поликарбонат (PC)

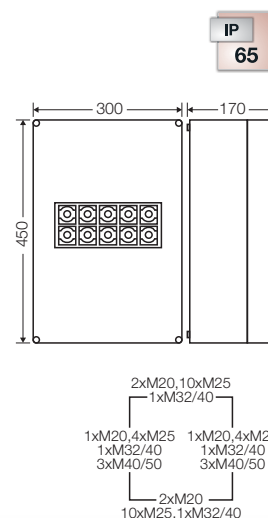



**Ответвительные коробки DK**  
**Для использования внутри помещений**  
**ввод кабеля через предназначенные выбиваемые отверстия**



**K 2404**  
**25-240 мм<sup>2</sup>, Cu/Al 3~**

- С клеммами
- 4-х полюсная, подключений на полюс:  
2 x 16-150 мм<sup>2</sup>, 4 x 16-70 мм<sup>2</sup>, провода могут укладываться сверху в открытую клемму, клеммная технология см. раздел "Технические данные ответвительных коробок DK"
- Пломбируемые
- Съемные кабельные вводы, монтажные фланцы и другие комплектующие заказываются отдельно
- Перед подключением подготовьте алюминиевые провода в соответствии со специальными техническими рекомендациями, см. техническую информацию по алюминиевым проводам.
- Для монтажа внутри помещений / для защищенной установки на улице

Номинальное напряжение	U <sub>i</sub> = 690 В перем./пост. тока
Номинальный ток	400 А
Момент затяжки клеммы	40,0 Нм
Материал	поликарбонат (PC)

IP  
65

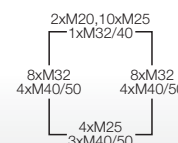
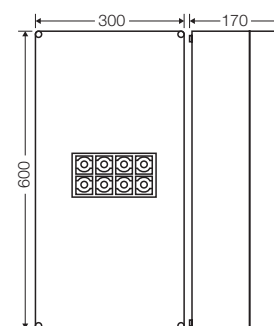

**K 2405**  
**25-240 мм<sup>2</sup>, Cu/Al 3~**

- С клеммами
- 5-ти полюсная, подключений на полюс:  
2 x 25-185/240 мм<sup>2</sup>, 4 x 25-120 мм<sup>2</sup>, провода могут укладываться сверху в открытую клемму, клеммная технология см. раздел "Технические данные ответвительных коробок DK"
- Пломбируемые
- Съемные кабельные вводы, монтажные фланцы и другие комплектующие заказываются отдельно
- Перед подключением подготовьте алюминиевые провода в соответствии со специальными техническими рекомендациями, см. техническую информацию по алюминиевым проводам.
- Для монтажа внутри помещений / для защищенной установки на улице

Номинальное напряжение	U <sub>i</sub> = 690 В перем./пост. тока
Номинальный ток	400 А
Момент затяжки клеммы	40,0 Нм
Материал	поликарбонат (PC)

IP  
65

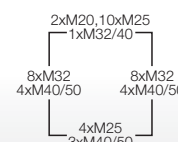
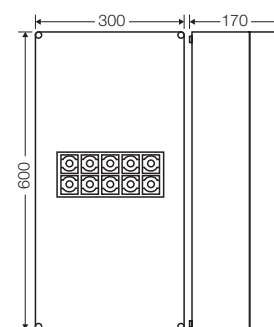

**Ответвительные коробки DK**  
**Для использования внутри помещений**  
**ввод кабеля через интегрированные эластичные мембраны**  
**или предназначенные выбиваемые отверстия**



**DK 0200 G** **НОВЫЙ**

- Без клемм
- С интегрированными эластичными мембранами, которые могут быть удалены для установки кабельных вводов с разгрузкой натяжения, Ø зажимаемого кабеля 6.0-15.0 mm
- С одним кабельным вводом в основании коробки, Ø зажимаемого кабеля 6.0-13.0 mm
- Защелки крышки с возможностью опломбирования без дополнительных аксессуаров
- Фиксатор кабеля и внешние крепления на стену – в комплекте

IP  
66

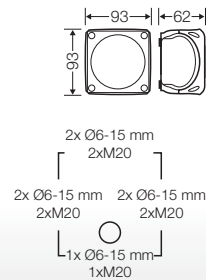

Материал: PP (полипропилен)



**DK 0400 G** **НОВЫЙ**

- Без клемм
- С интегрированными эластичными мембранами, которые могут быть удалены для установки кабельных вводов с разгрузкой натяжения, Ø зажимаемого кабеля 9.0-17.0 mm
- С одним кабельным вводом в основании, Ø зажимаемого кабеля 6.0-15.0 mm
- Защелки крышки с возможностью опломбирования без дополнительных аксессуаров
- Фиксатор кабеля и внешние крепления на стену – в комплекте

IP  
66

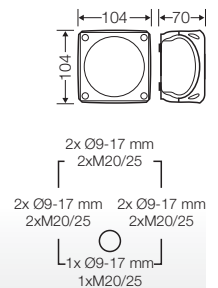

Материал: PP (полипропилен)



**DK 0600 G** **НОВЫЙ**

- Без клемм
- С интегрированными эластичными мембранами, которые могут быть удалены для установки кабельных вводов с разгрузкой натяжения, Ø зажимаемого кабеля 9.0-21.0 mm
- С одним кабельным вводом в основании, Ø зажимаемого кабеля 9.0-20.0 mm
- Защелки крышки с возможностью опломбирования без дополнительных аксессуаров
- Фиксатор кабеля и внешние крепления на стену – в комплекте

IP  
66

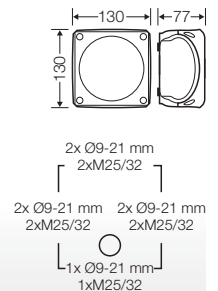

Материал: PP (полипропилен)



**DK 1000 G** **НОВЫЙ**

- Без клемм
- С интегрированными эластичными мембранами, которые могут быть удалены для установки кабельных вводов с разгрузкой натяжения, Ø зажимаемого кабеля 9.0-21.0 mm
- С двумя кабельными вводами в основании коробки, Ø зажимаемого кабеля 9.0-20.0 mm
- Защелки крышки с возможностью опломбирования без дополнительных аксессуаров
- Фиксатор кабеля и внешние крепления на стену – в комплекте

IP  
66

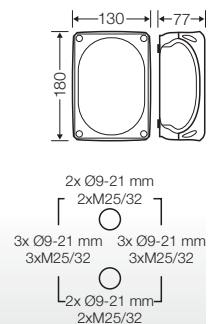

Материал: PP (полипропилен)

**Ответвительные коробки DK**  
**Для использования внутри помещений**  
**ввод кабеля через предназначенные выбиваемые отверстия**



**DK 1600 G** **НОВЫЙ**

- Без клемм
- Кабельные вводы в комплекте: 3 шт ESM 40, Герметичная зона Ø 17-30 мм
- Возможность ввода кабеля через основание 2xLDM 32 G (заказывается отдельно)
- Защелки крышки с возможностью опломбировки без дополнительных аксессуаров
- Петли внешнего крепления в комплекте

Материал: поликарбонат (PC)

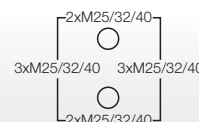
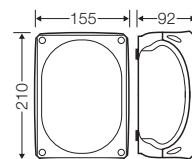

**DK 2500 G** **НОВЫЙ**

- Без клемм
- Кабельные вводы в комплекте: 3 шт ESM 40, Герметичная зона Ø 17-30 мм
- Возможность ввода кабеля через основание 2xLDM 32 G (заказывается отдельно)
- Защелки крышки с возможностью опломбировки без дополнительных аксессуаров
- Петли внешнего крепления в комплекте

Материал: поликарбонат (PC)

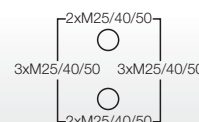
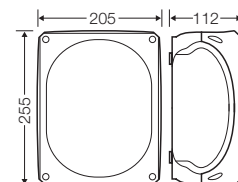

**DK 3500 G** **НОВЫЙ**

- Без клемм
- Кабельные вводы в комплекте: 3 шт ESM 40, Герметичная зона Ø 17-30 мм
- Возможность ввода кабеля через основание 2xLDM 32 G (заказывается отдельно)
- Защелки крышки с возможностью опломбировки без дополнительных аксессуаров
- Петли внешнего крепления в комплекте

Материал: поликарбонат (PC)

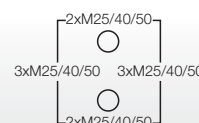
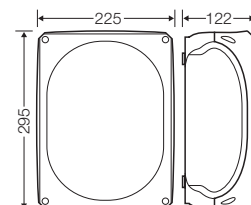

**DK 5000 G** **НОВЫЙ**

- Без клемм
- Возможность ввода кабеля через основание 2xLDM 32 G (заказывается отдельно)
- Кабельные вводы через предназначенные выбиваемые отверстия АКМ, заказывается отдельно (см. раздел "Системы кабельного ввода")
- Защелки крышки с возможностью опломбировки без дополнительных аксессуаров
- Петли внешнего крепления в комплекте

Материал: поликарбонат (PC)

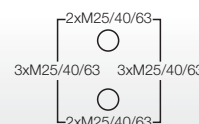
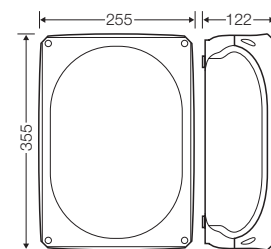



Таблица соответствия	
Старый артикул	Новый артикул
D 9041	<b>DK 0402 A</b>
K 9061	<b>DK 0604 A</b>
K 9351	<b>DK 2516 A</b>
KF 9251	<b>KF 3550 A</b>
KF 9501	<b>KF 5050 A</b>

### Ответительные коробки DK

С клеммами для подключения медных и алюминиевых проводников

- Специальные клеммы для алюминиевого и медного провода
- Степень защиты до IP 65. IP 54 для кабелей со скрученными жилами при применении кабельных вводов с разгрузкой натяжения кабеля.
- Специальные маркировочные площадки. Шаблоны маркировок доступны на сайте [www.hensel-electric.de](http://www.hensel-electric.de) - в разделе "Загрузка"
- Материал: полистирол (PS) или Поликарбонат (PC)
- Горючесть: Тест нитью накала согласно IEC 60695-2-11: 750 °C / 960 °C, самозатухающие, не поддерживающие горение
- Цвет: серый, RAL 7035
- Перед подключением подготовьте алюминиевые провода в соответствии со специальными техническими рекомендациями, см. техническую информацию по алюминиевым проводам.

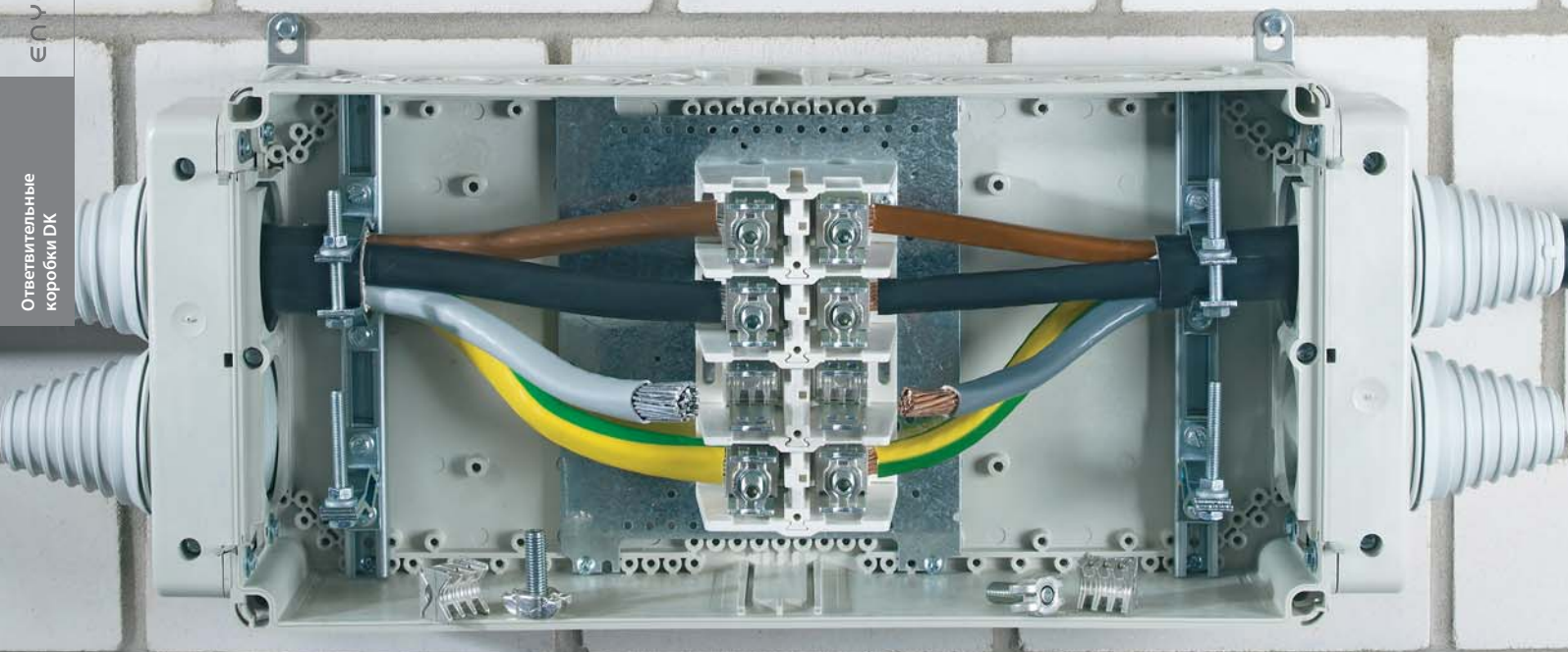

## Ответвительные коробки DK

С клеммами для подключения медных и алюминиевых проводников ввод кабеля через интегрированные эластичные мембраны или предназначенные выбиваемые отверстия



### DK 0402 A новый

1,5-2,5 мм<sup>2</sup>, Cu/Al 3~

- С клеммами
- 5-ти полюсная, подключений на полюс:  
4 x 1,5 мм<sup>2</sup> (одножильный/многожильный),  
4 x 2,5 мм<sup>2</sup> (одножильный/многожильный),  
провода подключаются к винтовой клемме, клеммная технология см. раздел "Технические данные ответвительных коробок DK"
- С интегрированными эластичными мембранами, которые могут быть удалены для установки кабельных вводов с разгрузкой натяжения, Ø зажимаемого кабеля 9.0-17.0 mm
- При использовании кабеля со скрученными жилами, для достижения степени защиты IP 54 необходимы кабельные вводы с разгрузкой натяжения кабеля.
- С одним кабельным вводом в основании, Ø зажимаемого кабеля 6.0-15.0 mm
- Защелки крышки с возможностью опломбировки без дополнительных аксессуаров
- Перед подключением подготовьте алюминиевые провода в соответствии со специальными техническими рекомендациями, см. техническую информацию по алюминиевым проводам.
- Фиксатор кабеля и внешние крепления на стену – в комплекте

IP  
66

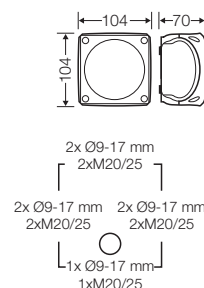

Номинальное напряжение	U <sub>i</sub> = 250 В перем./пост тока
Номинальный ток	20 А
Момент затяжки клеммы	0,5 Нм
Материал	PP (полипропилен)

Алюминиевые провода, перед подключением, должны быть подготовлены согласно техническим рекомендациям



Проводники должны быть тщательно зачищены от окислов



Проводники должны быть покрыты специальной смазкой, без содержания кислот и спиртов, и немедленно подключены



Клеммы должны быть затянуты с определенным усилием

## Ответвительные коробки DK

С клеммами для подключения медных и алюминиевых проводников ввод кабеля через интегрированные эластичные мембраны или предназначенные выбиваемые отверстия



### DK 0604 A

1,5-4 мм<sup>2</sup>, Cu/Al 3~

- С клеммами
- 5-ти полюсная, подключений на полюс:  
4 x 1,5 мм<sup>2</sup> (одножильный/многожильный),  
4 x 2,5 мм<sup>2</sup> (одножильный/многожильный),  
4 x 4 мм<sup>2</sup> (одножильный/многожильный)  
провода подключаются к винтовой клемме, клеммная технология см. раздел "Технические данные ответвительных коробок DK"
- С интегрированными эластичными мембранами, которые могут быть удалены для установки кабельных вводов с разгрузкой натяжения, Ø зажимаемого кабеля 9.0-21.0 mm
- При использовании кабеля со скрученными жилами, для достижения степени защиты IP 54 необходимы кабельные вводы с разгрузкой натяжения кабеля.
- С одним кабельным вводом в основании, Ø зажимаемого кабеля 9.0-20.0 mm
- Защелки крышки с возможностью опломбирования без дополнительных аксессуаров
- Перед подключением подготовьте алюминиевые провода в соответствии со специальными техническими рекомендациями, см. техническую информацию по алюминиевым проводам.
- Фиксатор кабеля и внешние крепления на стену – в комплекте

IP 66

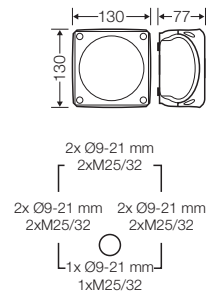

Номинальное напряжение	U <sub>i</sub> = 400 В перем./пост. тока
Номинальный ток	20 А
Момент затяжки клеммы	0,7 Нм
Материал	PP (полипропилен)



### DK 2516 A

6-16 мм<sup>2</sup>, Cu/Al 3~

- С клеммами
- 5-ти полюсная, подключений на полюс:  
4 x 6 мм<sup>2</sup> (одножильный/гибкий),  
4 x 10 мм<sup>2</sup> (одножильный/многожильный),  
4 x 16 мм<sup>2</sup> (одножильный/многожильный),  
провода подключаются к винтовой клемме, клеммная технология см. раздел "Технические данные ответвительных коробок DK"
- Кабельные вводы в комплекте: 3 шт ESM 40, Герметичная зона Ø 17-30 mm
- Возможность ввода кабеля через основание 2xLDM 32 G (заказывается отдельно)
- Защелки крышки с возможностью опломбирования без дополнительных аксессуаров
- Перед подключением подготовьте алюминиевые провода в соответствии со специальными техническими рекомендациями, см. техническую информацию по алюминиевым проводам.
- Петли внешнего крепления в комплекте

IP 55 ESM IP 66

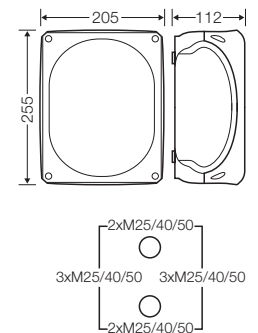

Номинальное напряжение	U <sub>i</sub> = 690 В перем./пост. тока
Номинальный ток	76 А
Момент затяжки клеммы	3,0 Нм
Материал	поликарбонат (PC)

**Ответвительные коробки DK**  
с клеммами для алюминиевых и медных проводов  
кабельный ввод через метрические выбиваемые отверстия



**KF 3550 A**  
1,5-50 мм<sup>2</sup>, Cu/Al 3~

- С соединительными клеммами
- 5-ти полюсная, подключений на полюс: 2 x 1 x 1,5-50 мм<sup>2</sup>, провода подключаются к винтовой клемме, клеммная технология см. Технические данные «Ответвительные коробки DK»
- Включая кабельные вводы: 2 EDK 40, Ø зажимаемого кабеля 11-30 мм, IP 65
- Степень защиты IP 66 / IP 67 / IP 69, кабельные вводы АКМ заказываются отдельно (см. Системы кабельного ввода)
- Возможность ввода кабеля через основание 2xLDM 32 G (заказывается отдельно)
- Перед подключением подготовьте алюминиевые провода в соответствии со специальными техническими рекомендациями, см. техническую информацию по алюминиевым проводам.
- Защелки крышки с возможностью опломбирования без дополнительных аксессуаров
- Петли внешнего крепления в комплекте

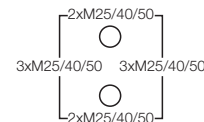
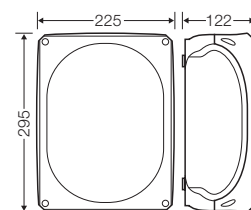

Номинальное напряжение	U <sub>i</sub> = 690 В перем./пост. тока
Номинальный ток	медь 160 А алюм 145 А
Момент затяжки клеммы	1,5 Нм 1,5-2,5 мм <sup>2</sup> 5,0 Нм 4-10 мм <sup>2</sup> 10,0 Нм 16-50 мм <sup>2</sup>
Материал	поликарбонат, армированный стекловолокном (PC-GFS)

Алюминиевые провода, перед подключением, должны быть подготовлены согласно техническим рекомендациям



Проводники должны быть тщательно зачищены от окислов



Проводники должны быть покрыты специальной смазкой, без содержания кислот и спиртов, и немедленно подключены



Клеммы должны быть затянуты с определенным усилием

**Ответвительные коробки DK**  
с клеммами для алюминиевых и медных проводов  
кабельный ввод через метрические выбиваемые отверстия

**KF 5050 A**  
1,5-50 мм<sup>2</sup>, Cu/Al 3~



- С соединительными клеммами
- 5-ти полюсная, подключений на полюс: 2 x 1 x 1,5-50 мм<sup>2</sup>, провода подключаются к винтовой клемме, клеммная технология см. Технические данные «Ответвительные коробки DK»
- Включая кабельные вводы: 2 EDK 40, Ø зажимаемого кабеля 11-30 мм, IP 65
- Степень защиты IP 66 / IP 67 / IP 69, кабельные вводы АКМ заказываются отдельно (см. Системы кабельного ввода)
- Возможность ввода кабеля через основание 2xLDM 32 G (заказывается отдельно)
- Перед подключением подготовьте алюминиевые провода в соответствии со специальными техническими рекомендациями, см. техническую информацию по алюминиевым проводам.
- Защелки крышки с возможностью опломбирования без дополнительных аксессуаров
- Петли внешнего крепления в комплекте

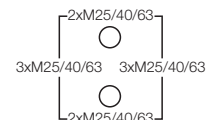
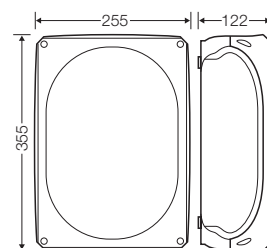

Номинальное напряжение	U <sub>i</sub> = 690 В перем./пост. тока
Номинальный ток	медь 160 А алюм 145 А
Момент затяжки клеммы	1,5 Нм 1,5-2,5 мм <sup>2</sup> 5,0 Нм 4-10 мм <sup>2</sup> 10,0 Нм 16-50 мм <sup>2</sup>
Материал	поликарбонат, армированный стекловолокном (PC-GFS)



**Ответвительные коробки DK**  
с клеммами для алюминиевых и медных проводов  
кабельный ввод через метрические выбиваемые отверстия



**K 7051**  
2,5-50 мм<sup>2</sup>, Cu/Al 3~

- С клеммами
- 5-ти полюсная, подключений на полюс: 4 x 2,5-50 мм<sup>2</sup>, провода подключаются к винтовой клемме, клеммная технология см. раздел "Технические данные ответвительных коробок DK"
- Пломбируемые
- Съемные кабельные вводы, монтажные фланцы и другие комплектующие заказываются отдельно
- Перед подключением подготовьте алюминиевые провода в соответствии со специальными техническими рекомендациями, см. техническую информацию по алюминиевым проводам.
- Для монтажа внутри помещений / для защищенной установки на улице

Номинальное напряжение	U <sub>i</sub> = 750 В перем./пост.
Номинальный ток	медь, 150 А алюм, 120 А
Момент затяжки клеммы	10,0 Нм
Материал	поликарбонат (PC)

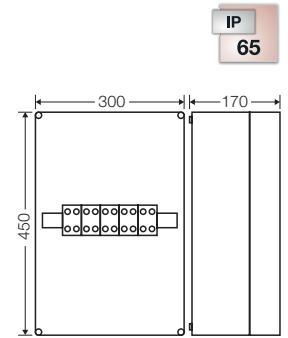

IP  
65

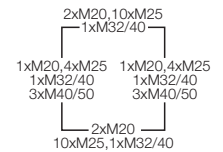

**K 7042**  
10-95 мм<sup>2</sup>, Cu/Al 3~

- С клеммами
- 4-х полюсная, подключений на полюс: 2 x 10-95 мм<sup>2</sup>, провода могут укладываться сверху в открытую клемму, клеммная технология см. раздел "Технические данные ответвительных коробок DK"
- Пломбируемые
- Съемные кабельные вводы, монтажные фланцы и другие комплектующие заказываются отдельно
- Перед подключением подготовьте алюминиевые провода в соответствии со специальными техническими рекомендациями, см. техническую информацию по алюминиевым проводам.
- Для монтажа внутри помещений / для защищенной установки на улице

Номинальное напряжение	U <sub>i</sub> = 690 В перем./пост. тока
Номинальный ток	160 А
Момент затяжки клеммы	20,0 Нм
Материал	поликарбонат (PC)

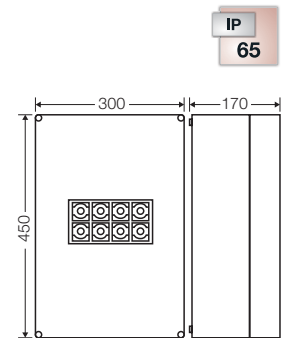

IP  
65

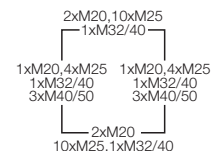

Алюминиевые провода, перед подключением, должны быть подготовлены согласно техническим рекомендациям



Проводники должны быть тщательно зачищены от окислов



Проводники должны быть покрыты специальной смазкой, без содержания кислот и спиртов, и немедленно подключены



Клеммы должны быть затянуты с определенным усилием

**Ответвительные коробки DK**  
с клеммами для алюминиевых и медных проводов  
кабельный ввод через метрические выбиваемые отверстия



**K 7052**  
10-95 мм<sup>2</sup>, Cu/Al 3~

- С клеммами
- 5-ти полюсная, подключений на полюс: 2 x 10-95 мм<sup>2</sup>, провода могут укладываться сверху в открытую клемму, клеммная технология см. раздел "Технические данные ответвительных коробок DK"
- Гломбируемые
- Съёмные кабельные вводы, монтажные фланцы и другие комплектующие заказываются отдельно
- Перед подключением подготовьте алюминиевые провода в соответствии со специальными техническими рекомендациями, см. техническую информацию по алюминиевым проводам.
- Для монтажа внутри помещений / для защищенной установки на улице

Номинальное напряжение	U <sub>i</sub> = 690 В перем./пост. тока
Номинальный ток	160 А
Момент затяжки клеммы	20,0 Нм
Материал	поликарбонат (PC)

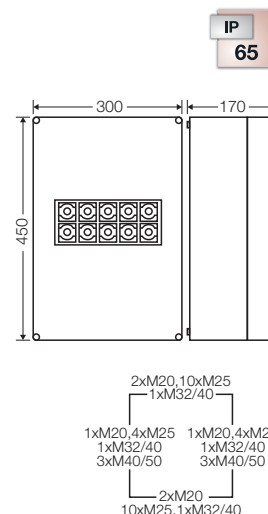

**K 1204**  
16-150 мм<sup>2</sup>, Cu/Al 3~

- С клеммами
- 4-х полюсная, подключений на полюс: 2 x 16-150 мм<sup>2</sup>, 4 x 16-70 мм<sup>2</sup>, провода могут укладываться сверху в открытую клемму, клеммная технология см. раздел "Технические данные ответвительных коробок DK"
- Гломбируемые
- Съёмные кабельные вводы, монтажные фланцы и другие комплектующие заказываются отдельно
- Перед подключением подготовьте алюминиевые провода в соответствии со специальными техническими рекомендациями, см. техническую информацию по алюминиевым проводам.
- Для монтажа внутри помещений / для защищенной установки на улице

Номинальное напряжение	U <sub>i</sub> = 690 В перем./пост. тока
Номинальный ток	250 А
Момент затяжки клеммы	20,0 Нм
Материал	поликарбонат (PC)

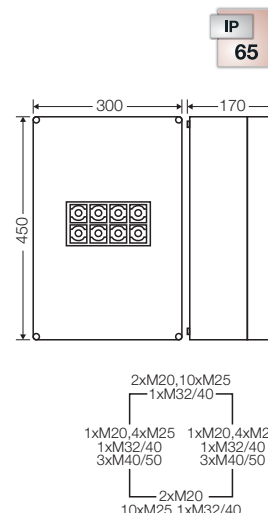

**Ответвительные коробки DK**  
с клеммами для алюминиевых и медных проводов  
кабельный ввод через метрические выбиваемые отверстия



**K 1205**  
16-150 мм<sup>2</sup>, Cu/Al 3~

- С клеммами
- 5-ти полюсная, подключений на полюс:  
2 x 16-150 мм<sup>2</sup>, 4 x 16-70 мм<sup>2</sup>,  
провода могут укладываться сверху в открытую клемму, клеммная технология см. раздел "Технические данные ответвительных коробок DK"
- Пломбируемые
- Съёмные кабельные вводы, монтажные фланцы и другие комплектующие заказываются отдельно
- Перед подключением подготовьте алюминиевые провода в соответствии со специальными техническими рекомендациями, см. техническую информацию по алюминиевым проводам.
- Для монтажа внутри помещений / для защищенной установки на улице

IP  
65

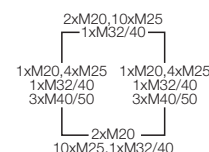
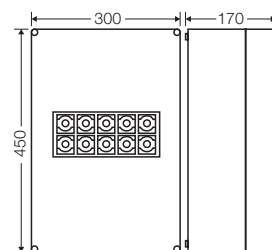

Номинальное напряжение	U <sub>i</sub> = 690 В перем./пост. тока
Номинальный ток	250 А
Момент затяжки клеммы	20,0 Нм
Материал	поликарбонат (PC)



**K 2404**  
25-240 мм<sup>2</sup>, Cu/Al 3~

- С клеммами
- 4-х полюсная, подключений на полюс:  
2 x 16-150 мм<sup>2</sup>, 4 x 16-70 мм<sup>2</sup>,  
провода могут укладываться сверху в открытую клемму, клеммная технология см. раздел "Технические данные ответвительных коробок DK"
- Пломбируемые
- Съёмные кабельные вводы, монтажные фланцы и другие комплектующие заказываются отдельно
- Перед подключением подготовьте алюминиевые провода в соответствии со специальными техническими рекомендациями, см. техническую информацию по алюминиевым проводам.
- Для монтажа внутри помещений / для защищенной установки на улице

IP  
65

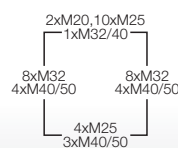
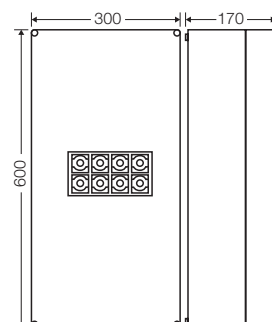

Номинальное напряжение	U <sub>i</sub> = 690 В перем./пост. тока
Номинальный ток	400 А
Момент затяжки клеммы	40,0 Нм
Материал	поликарбонат (PC)

Алюминиевые провода, перед подключением, должны быть подготовлены согласно техническим рекомендациям



Проводники должны быть тщательно зачищены от окислов



Проводники должны быть покрыты специальной смазкой, без содержания кислот и спиртов, и немедленно подключены



Клеммы должны быть затянуты с определенным усилием

**Ответвительные коробки DK**  
с клеммами для алюминиевых и медных проводов  
кабельный ввод через метрические выбиваемые отверстия

Ответвительные  
коробки DK



**K 2405**  
25-240 мм<sup>2</sup>, Cu/Al 3~

- С клеммами
- 5-ти полюсная, подключений на полюс:  
2 x 25-185/240 мм<sup>2</sup>, 4 x 25-120 мм<sup>2</sup>,  
провода могут укладываться сверху в открытую клемму, клеммная технология см. раздел "Технические данные ответвительных коробок DK"
- Пломбируемые
- Съёмные кабельные вводы, монтажные фланцы и другие комплектующие заказываются отдельно
- Перед подключением подготовьте алюминиевые провода в соответствии со специальными техническими рекомендациями, см. техническую информацию по алюминиевым проводам.
- Для монтажа внутри помещений / для защищенной установки на улице

Номинальное напряжение	U <sub>i</sub> = 690 В перем./пост. тока
Номинальный ток	400 А
Момент затяжки клеммы	40,0 Нм
Материал	поликарбонат (PC)

IP  
65

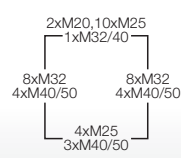
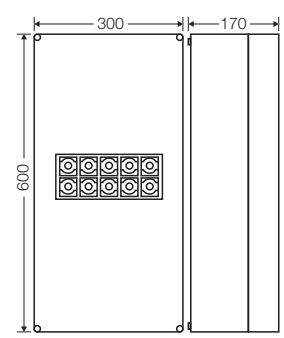

**K 2401**  
35-240 мм<sup>2</sup>, Cu/Al 3~

- С клеммами
- 5-ти полюсная, подключений на полюс:  
4 x 35-240 мм<sup>2</sup>,  
провода подключаются к винтовой клемме, клеммная технология см. раздел "технические данные ответвительных коробок DK"
- Пломбируемые
- Съёмные кабельные вводы, монтажные фланцы и другие комплектующие заказываются отдельно
- Перед подключением подготовьте алюминиевые провода в соответствии со специальными техническими рекомендациями, см. техническую информацию по алюминиевым проводам.
- Для монтажа внутри помещений / для защищенной установки на улице

Номинальное напряжение	U <sub>i</sub> = 690 В перем./пост. тока
Номинальный ток	
Момент затяжки клеммы	26,0 Нм 35-120 мм <sup>2</sup> 55,0 Нм 150-240 мм <sup>2</sup>
Материал	поликарбонат (PC)

IP  
65

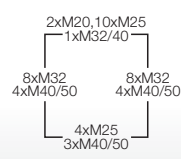
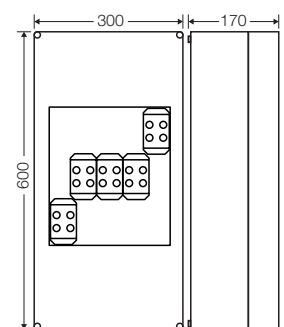

Алюминиевые провода, перед подключением, должны быть подготовлены согласно техническим рекомендациям



Проводники должны быть тщательно зачищены от окислов



Проводники должны быть покрыты специальной смазкой, без содержания кислот и спиртов, и немедленно подключены



Клеммы должны быть затянуты с определенным усилием



12 / 7



Таблица соответствия

Старый артикул	Новый артикул
D 9220	DK 0200 R
D 9225	DK 0202 R DK 0402 R
D 9240	DK 0400 R
D 9245	DK 0404 R DK 0604 R

### Ответвительные коробки DK

#### Для цепей аварийного освещения

Ввод кабеля через интегрированные эластичные мембраны или предназначенные выбиваемые отверстия

- Кабельные ответвительные коробки для цепей аварийного освещения, с красной крышкой
- С эластичными мембранами, которые могут быть удалены для установки кабельных вводов с разгрузкой натяжения
- Предназначенные выбиваемые отверстия для кабельных вводов различных размеров
- Кабельный ввод через основание коробки посредством дополнительных эластичных мембран
- Поворотные защелки вместо винтов – быстрое закрытие поворотом на четверть оборота. Визуальный контроль закрытия
- Защелки крышки с возможностью опломбировки без дополнительных аксессуаров
- Петли внешнего крепления в комплекте
- Фиксатор кабеля, детали см. в описании продукта
- Высоко расположенные клеммы для увеличения монтажного пространства
- Все клеммы с двумя зажимами на полюс
- На каждый полюс возможно подключать проводники различных типов и сечений.
- Клеммы с защитой проводников от повреждения, подключение гибких проводников без наконечников
- Несколько вариантов расположения и способов крепления держателей клемм
- Материал: полипропилен или полистирол
- Горючесть: Тест нитью накала согласно IEC 60695-2-11: 750 °C, самозатухающие, не поддерживающие горение
- Цвет: серый - RAL 7035, С красной крышкой RAL 3000
- Коробка уравнивания потенциалов, с клеммами

**Ответвительные коробки DK**  
**Для цепей аварийного освещения**  
**ввод кабеля через интегрированные эластичные мембраны или**  
**предназначенные выбиваемые отверстия**



**DK 0202 R**  
**0,75-2,5 мм<sup>2</sup>, Cu 3~**

- Клемма с двумя зажимами на каждый полюс
- 5-ти полюсная, подключений на полюс:  
 8 x 0,75 мм<sup>2</sup> (одножильный/многожильный),  
 6 x 1,5 мм<sup>2</sup> (одножильный/многожильный),  
 4 x 2,5 мм<sup>2</sup> (одножильный/многожильный),  
 2 x 4 мм<sup>2</sup> (одножильный/многожильный)
- С красной крышкой RAL 3000
- Для цепей аварийного освещения
- С интегрированными эластичными мембранами, которые могут быть удалены для установки кабельных вводов с разгрузкой натяжения, Ø зажимаемого кабеля 6.0-15.0 mm
- С одним кабельным вводом в основании коробки, Ø зажимаемого кабеля 6.0-13.0 mm
- Защелки крышки с возможностью опломбировки без дополнительных аксессуаров
- Фиксатор кабеля и внешние крепления на стену – в комплекте

IP  
66

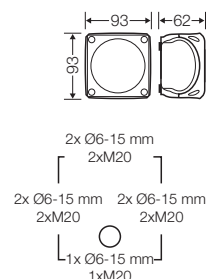

Номинальное напряжение	U <sub>i</sub> = 690 В перем./пост. тока
Номинальный ток	20 А
Момент затяжки клеммы	0,5 Нм
Материал	PP (полипропилен)



**DK 0402 R**  
**0,75-2,5 мм<sup>2</sup>, Cu 3~**

- Клемма с двумя зажимами на каждый полюс
- 5-ти полюсная, подключений на полюс:  
 8 x 0,75 мм<sup>2</sup> (одножильный/многожильный),  
 6 x 1,5 мм<sup>2</sup> (одножильный/многожильный),  
 4 x 2,5 мм<sup>2</sup> (одножильный/многожильный),  
 2 x 4 мм<sup>2</sup> (одножильный/многожильный)
- С красной крышкой RAL 3000
- Для цепей аварийного освещения
- С интегрированными эластичными мембранами, которые могут быть удалены для установки кабельных вводов с разгрузкой натяжения, Ø зажимаемого кабеля 9.0-17.0 mm
- С одним кабельным вводом в основании, Ø зажимаемого кабеля 6.0-15.0 mm
- Защелки крышки с возможностью опломбировки без дополнительных аксессуаров
- Фиксатор кабеля и внешние крепления на стену – в комплекте

IP  
66

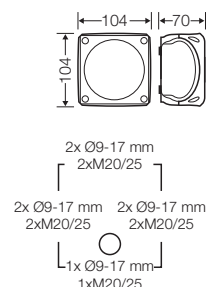

Номинальное напряжение	U <sub>i</sub> = 690 В перем./пост. тока
Номинальный ток	20 А
Момент затяжки клеммы	0,5 Нм
Материал	PP (полипропилен)

**Ответвительные коробки DK**  
**Для цепей аварийного освещения**  
**ввод кабеля через интегрированные эластичные мембраны или**  
**предназначенные выбиваемые отверстия**



**DK 0404 R**  
**1,5-4 мм<sup>2</sup>, Cu 3~**

- Клемма с двумя зажимами на каждый полюс
- 5-ти полюсная, подключений на полюс:  
 8 x 1,5 мм<sup>2</sup> (одножильный/многожильный),  
 6 x 2,5 мм<sup>2</sup> (одножильный/многожильный),  
 4 x 4 мм<sup>2</sup> (одножильный/многожильный),  
 2 x 6 мм<sup>2</sup> (одножильный/многожильный)
- С красной крышкой RAL 3000
- Для цепей аварийного освещения
- С интегрированными эластичными мембранами, которые могут быть удалены для установки кабельных вводов с разгрузкой натяжения, Ø зажимаемого кабеля 9.0-17.0 mm
- С одним кабельным вводом в основании, Ø зажимаемого кабеля 6.0-15.0 mm
- Защелки крышки с возможностью опломбировки без дополнительных аксессуаров
- Фиксатор кабеля и внешние крепления на стену – в комплекте

Номинальное напряжение	U <sub>i</sub> = 690 В перем./пост. тока
Номинальный ток	32 А
Момент затяжки клеммы	0,7 Нм
Материал	PP (полипропилен)

IP  
66

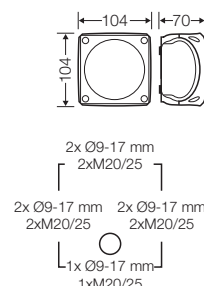

**DK 0604 R**  
**1,5-4 мм<sup>2</sup>, Cu 3~**

- Клемма с двумя зажимами на каждый полюс
- 5-ти полюсная, подключений на полюс:  
 8 x 1,5 мм<sup>2</sup> (одножильный/многожильный),  
 6 x 2,5 мм<sup>2</sup> (одножильный/многожильный),  
 4 x 4 мм<sup>2</sup> (одножильный/многожильный),  
 2 x 6 мм<sup>2</sup> (одножильный/многожильный)
- С красной крышкой RAL 3000
- Для цепей аварийного освещения
- С интегрированными эластичными мембранами, которые могут быть удалены для установки кабельных вводов с разгрузкой натяжения, Ø зажимаемого кабеля 9.0-21.0 mm
- С одним кабельным вводом в основании, Ø зажимаемого кабеля 9.0-20.0 mm
- Защелки крышки с возможностью опломбировки без дополнительных аксессуаров
- Фиксатор кабеля и внешние крепления на стену – в комплекте

Номинальное напряжение	U <sub>i</sub> = 690 В перем./пост. тока
Номинальный ток	32 А
Момент затяжки клеммы	0,7 Нм
Материал	PP (полипропилен)

IP  
66

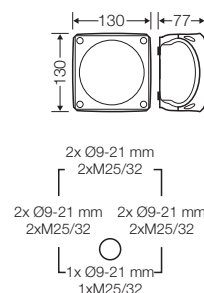

**Ответвительные коробки DK**  
**Для цепей аварийного освещения**  
**ввод кабеля через интегрированные эластичные мембраны**  
**или предназначенные выбиваемые отверстия**



**DK 0200 R**

- Без клемм
- С красной крышкой RAL 3000
- Для цепей аварийного освещения
- С интегрированными эластичными мембранами, которые могут быть удалены для установки кабельных вводов с разгрузкой натяжения, Ø зажимаемого кабеля 6.0-15.0 mm
- С одним кабельным вводом в основании коробки, Ø зажимаемого кабеля 6.0-13.0 mm
- Защелки крышки с возможностью опломбировки без дополнительных аксессуаров
- Фиксатор кабеля и внешние крепления на стену – в комплекте

IP  
66

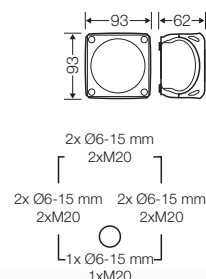

Материал

PP (полипропилен)



**DK 0400 R**

- Без клемм
- С красной крышкой RAL 3000
- Для цепей аварийного освещения
- С интегрированными эластичными мембранами, которые могут быть удалены для установки кабельных вводов с разгрузкой натяжения, Ø зажимаемого кабеля 9.0-17.0 mm
- С одним кабельным вводом в основании, Ø зажимаемого кабеля 6.0-15.0 mm
- Защелки крышки с возможностью опломбировки без дополнительных аксессуаров
- Фиксатор кабеля и внешние крепления на стену – в комплекте

IP  
66

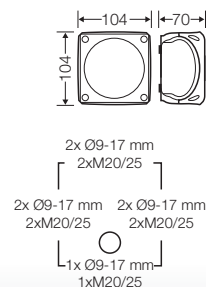

Материал

PP (полипропилен)





**DP 9026**

**4-25 мм<sup>2</sup>/ 4-10 мм<sup>2</sup>, Cu**

- С клеммами
- Однополюсная: 1 x 4-25 мм<sup>2</sup>, 5 x 4-10 мм<sup>2</sup> (16 мм<sup>2</sup> одножильный)
- Для уравнивания потенциала
- Кабельные вводы в комплекте: 4 шт DPS 02, Герметичная зона Ø 10-13,5 мм
- Для монтажа внутри помещений / для защищенной установки на улице

Материал

полистирол (PS)

IP  
54

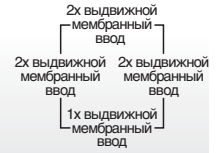
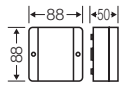

Применение:



Для уравнивания  
потенциала



Таблица соответствия	
Старый артикул	Новый артикул
K 9259	DK 2524 S
K 9258	DK 3525 S
K 9509	DK 3534 S
K 9507	DK 5035 S
K 9508	аналога нет
K 9503	аналога нет

**Ответственные коробки DK**

**С клеммой магистральной линии для медных проводников, пломбируемая**

**Кабельный ввод через метрические выбиваемые отверстия**

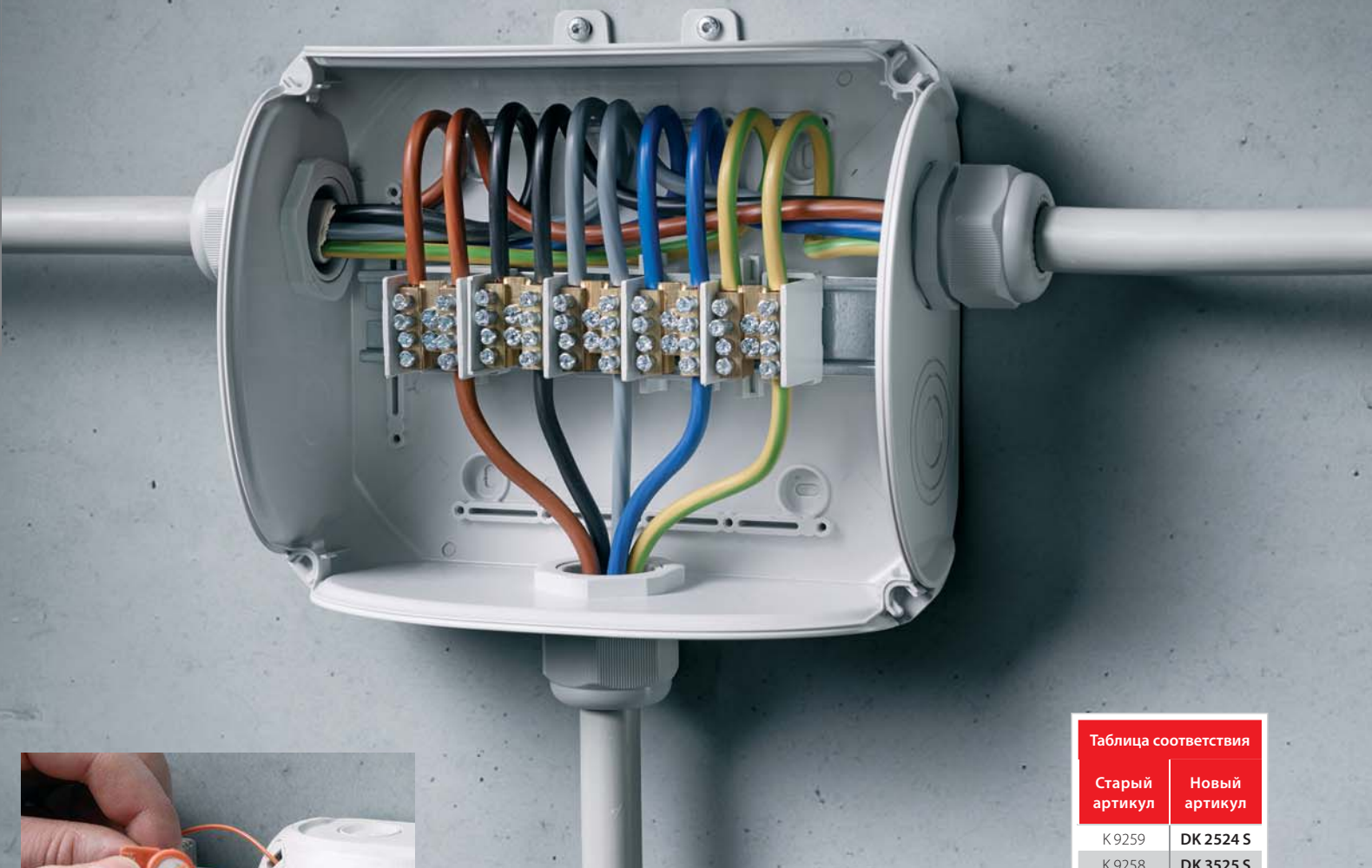
- Предназначенные выбиваемые отверстия для кабельных вводов различных размеров
- Кабельный ввод через основание коробки посредством дополнительных эластичных мембран
- Поворотные защелки вместо винтов – быстрое закрытие поворотом на четверть оборота. Визуальный контроль закрытия
- Защелки крышки с возможностью опломбировки без дополнительных аксессуаров
- Петли внешнего крепления в комплекте
- Шильдик
- Материал: Поликарбонат
- Горючесть: Тест нитью накала согласно IEC 60695-2-11: 750 °C, самозатухающие, не поддерживающие горение
- Цвет: серый, RAL 7035

## Ответвительные коробки DK

С магистральными ответвительными клеммами для медных проводов, пломбируемые  
Кабельный ввод через предназначенные выбиваемые отверстия



### DK 2524 S

6–25 мм<sup>2</sup>, Cu

- С магистрально-ответвительными клеммами
- 4-х полюсные клеммы.  
Подключение для подводящих кабелей:  
10–25 мм<sup>2</sup> одножильный, 6–16 мм<sup>2</sup> многожильный,  
с кабельным наконечником,  
для отводящих кабелей:  
6–16 мм<sup>2</sup> одножильный, 4–10 мм<sup>2</sup> многожильный,  
с кабельным наконечником
- Защелки крышки с возможностью опломбировки без дополнительных аксессуаров
- Кабельные вводы в комплекте: 3 шт ESM 40,  
Герметичная зона Ø 17–30 мм
- Возможность ввода кабеля через основание 2xLDM 32 G  
(заказывается отдельно)
- Петли внешнего крепления в комплекте

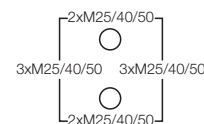
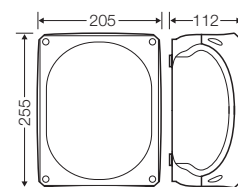

Номинальное напряжение	U <sub>i</sub> = 400 В перем. тока
Номинальный ток	80 А
Момент затяжки клеммы	3,0 Нм подводящие клеммы 3,0 Нм отводящие клеммы
Материал	поликарбонат (PC)



### DK 3525 S

6–25 мм<sup>2</sup>, Cu

- С магистрально-ответвительными клеммами
- 5-ти полюсная, на каждом полюсе подводящая клемма  
10–25 мм<sup>2</sup> (одножильный), 6–16 мм<sup>2</sup> (многожильный),  
с кабельным зажимом,  
отводящая клемма 6–16 мм<sup>2</sup> (одножильный),  
4–10 мм<sup>2</sup> (многожильный) с кабельным наконечником
- Защелки крышки с возможностью опломбировки без дополнительных аксессуаров
- Кабельные вводы в комплекте: 3 шт ESM 40,  
Герметичная зона Ø 17–30 мм
- Возможность ввода кабеля через основание 2xLDM 32 G  
(заказывается отдельно)
- Петли внешнего крепления в комплекте

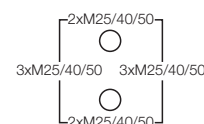
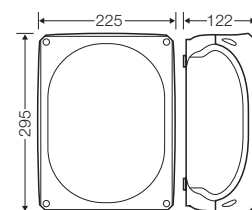

Номинальное напряжение	U <sub>i</sub> = 400 В перем. тока
Номинальный ток	80 А
Момент затяжки клеммы	3,0 Нм подводящие клеммы 3,0 Нм отводящие клеммы
Материал	поликарбонат (PC)

## Отвечивательные коробки DK

С магистральными ответвительными клеммами для медных проводов, пломбируемые  
Кабельный ввод через предназначенные выбиваемые отверстия



### DK 3534 S

6–35 мм<sup>2</sup>, Cu

- С магистрально-ответвительными клеммами
- 4-х полюсные клеммы.  
Подключение для подводящих кабелей:  
16-35 мм<sup>2</sup> одножильный, 10-25 мм<sup>2</sup> многожильный,  
с кабельным наконечником,  
для отводящих кабелей: 10-25 мм<sup>2</sup> одножильный,  
6-16 мм<sup>2</sup> многожильный, с кабельным наконечником
- Защелки крышки с возможностью опломбировки без дополнительных аксессуаров
- Кабельные вводы через предназначенные выбиваемые отверстия АКМ, заказывается отдельно (см. раздел "Системы кабельного ввода")
- Возможность ввода кабеля через основание 2xLDM 32 G (заказывается отдельно)
- Петли внешнего крепления в комплекте

Номинальное напряжение	U <sub>i</sub> = 400 В перем. тока
Номинальный ток	100 А
Момент затяжки клеммы	4,0 Нм подводящие клеммы 3,0 Нм отводящие клеммы
Материал	поликарбонат (PC)

IP  
66

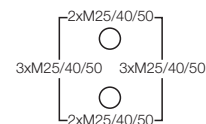
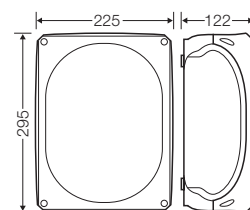

### DK 5035 S

6–35 мм<sup>2</sup>, Cu

- С магистрально-ответвительными клеммами
- 5-ти полюсная, на каждом полюсе подводящая клемма 16–35 мм<sup>2</sup> (одножильный), 10–25 мм<sup>2</sup> (многожильный), с кабельным зажимом, отводящая клемма 10–25 мм<sup>2</sup> (одножильный), 6–16 мм<sup>2</sup> (многожильный), с кабельным наконечником
- Защелки крышки с возможностью опломбировки без дополнительных аксессуаров
- Кабельные вводы через предназначенные выбиваемые отверстия АКМ, заказывается отдельно (см. раздел "Системы кабельного ввода")
- Возможность ввода кабеля через основание 2xLDM 32 G (заказывается отдельно)
- Петли внешнего крепления в комплекте

Номинальное напряжение	U <sub>i</sub> = 400 В перем. тока
Номинальный ток	100 А
Момент затяжки клеммы	4,0 Нм подводящие клеммы 3,0 Нм отводящие клеммы
Материал	поликарбонат (PC)

IP  
66

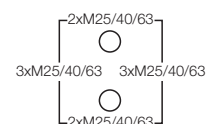
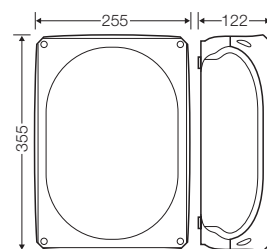





Таблица соответствия

Старый артикул	Новый артикул
RD 9123	RK 0203 T
RD 9125	RK 0205 T
RD 9127	RK 0207 T
RD 9045	RK 0405 T
RD 9041	RK 0610 T
RK 9062	RK 0612 T
RK 9064	RK 0614 T
RK 9109	RK 1019 T
RK 9104	RK 1024 T

### Ответвительные коробки DK

#### С клеммами для алюминиевых и медных проводников

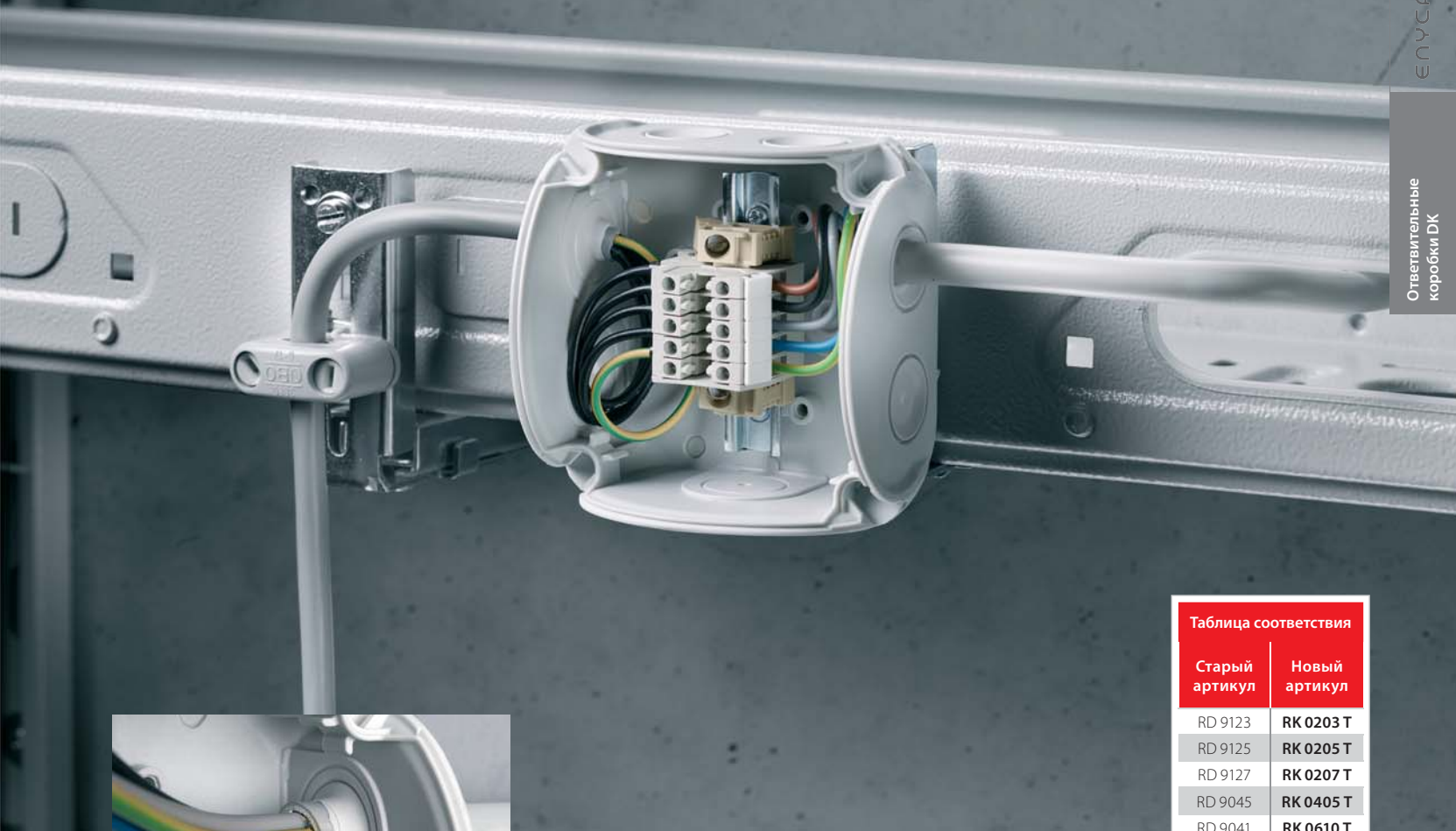
Ввод кабеля через интегрированные эластичные мембраны или предназначенные выбиваемые отверстия

- Чистая маркировка клемм
- С эластичными мембранами, которые могут быть удалены для установки кабельных вводов с разгрузкой натяжения
- Предназначенные выбиваемые отверстия для кабельных вводов различных размеров
- Кабельный ввод через основание коробки посредством дополнительных эластичных мембран
- Поворотные защелки вместо винтов – быстрое закрытие поворотом на четверть оборота. Визуальный контроль закрытия
- Защелки крышки с возможностью опломбировки без дополнительных аксессуаров
- Петли внешнего крепления в комплекте
- Фиксатор кабеля, детали см. в описании продукта
- Шильдик
- Все клеммы с двумя зажимами на полюс
- Клеммы с защитой проводников от повреждения, подключение гибких проводников без наконечников
- Материал: полистирол
- Горючесть: Тест нитью накала согласно IEC 60695-2-11: 750 °C, самозатухающие, не поддерживающие горение
- Цвет: серый, RAL 7035

## Ответвительные коробки DK

С клеммами для подключения медных и алюминиевых проводников ввод кабеля через интегрированные эластичные мембраны или предназначенные выбиваемые отверстия



### RK 0203 T

0,75-2,5 мм<sup>2</sup>

- 3 рядных клеммы WKM 2,5/15
- Подключений на полюс:  
2 x 0,5-2,5 мм<sup>2</sup> (многожильный), 2 x 0,5-4 мм<sup>2</sup> (одножильный) или  
2 x 1,5-2,5 мм<sup>2</sup> (многожильный), подробное описание комплектации клемм см. раздел "Технические данные ответвительных коробок DK"
- Рядные клеммы производства Wieland
- Для алюминиевых и медных проводов
- Чистая маркировка клемм
- С интегрированными эластичными мембранами, которые могут быть удалены для установки кабельных вводов с разгрузкой натяжения, Ø зажимаемого кабеля 6.0-15.0 mm
- С одним кабельным вводом в основании коробки, Ø зажимаемого кабеля 6.0-13.0 mm
- Защелки крышки с возможностью опломбировки без дополнительных аксессуаров
- Фиксатор кабеля и внешние крепления на стену – в комплекте

IP  
66

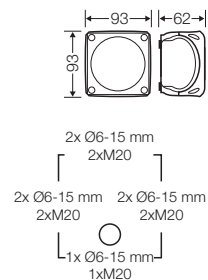

Номинальное напряжение	U <sub>i</sub> = 500 В пост./перем.
Номинальный ток	24 А
Момент затяжки клеммы	0,4 Нм
Материал	PP (полипропилен)



### RK 0205 T

0,75-2,5 мм<sup>2</sup>

- 5 рядных клемм WKM 2,5/15
- Подключений на полюс:  
2 x 0,5-2,5 мм<sup>2</sup> (многожильный), 2 x 0,5-4 мм<sup>2</sup> (одножильный) или  
2 x 1,5-2,5 мм<sup>2</sup> (многожильный), подробное описание комплектации клемм см. раздел "Технические данные ответвительных коробок DK"
- Рядные клеммы производства Wieland
- Для алюминиевых и медных проводов
- Чистая маркировка клемм
- С интегрированными эластичными мембранами, которые могут быть удалены для установки кабельных вводов с разгрузкой натяжения, Ø зажимаемого кабеля 6.0-15.0 mm
- С одним кабельным вводом в основании коробки, Ø зажимаемого кабеля 6.0-13.0 mm
- Защелки крышки с возможностью опломбировки без дополнительных аксессуаров
- Фиксатор кабеля и внешние крепления на стену – в комплекте

IP  
66

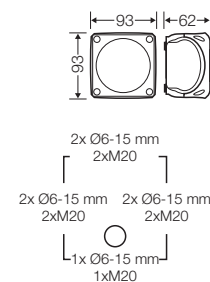

Номинальное напряжение	U <sub>i</sub> = 500 В пост./перем.
Номинальный ток	24 А
Момент затяжки клеммы	0,4 Нм
Материал	PP (полипропилен)

## Ответвительные коробки DK

С клеммами для подключения медных и алюминиевых проводников ввод кабеля через интегрированные эластичные мембраны или предназначенные выбиваемые отверстия



### RK 0207 T

0,75-2,5 мм<sup>2</sup>

- 7 рядных клемм WKM 2,5/15
- Подключений на полюс: 2 x 0,5-2,5 мм<sup>2</sup> (многожильный), 2 x 0,5-4 мм<sup>2</sup> (одножильный) или 2 x 1,5-2,5 мм<sup>2</sup> (многожильный), подробное описание комплектации клемм см. раздел "Технические данные ответвительных коробок DK"
- Рядные клеммы производства Wieland
- Для алюминиевых и медных проводов
- Чистая маркировка клемм
- С интегрированными эластичными мембранами, которые могут быть удалены для установки кабельных вводов с разгрузкой натяжения, Ø зажимаемого кабеля 6.0-15.0 mm
- С одним кабельным вводом в основании коробки, Ø зажимаемого кабеля 6.0-13.0 mm
- Защелки крышки с возможностью опломбирования без дополнительных аксессуаров
- Фиксатор кабеля и внешние крепления на стену – в комплекте

Номинальное напряжение	U <sub>i</sub> = 500 В пост./перем.
Номинальный ток	24 А
Момент затяжки клеммы	0,4 Нм
Материал	PP (полипропилен)

IP  
66

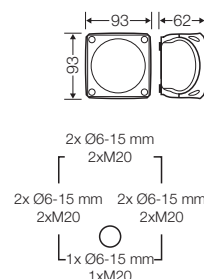

### RK 0405 T

0,75-4 мм<sup>2</sup>

- 5 рядных клемм WKM 4/15
- Подключений на полюс: 2 x 0,5-4 мм<sup>2</sup> (многожильный), 2 x 0,5-6 мм<sup>2</sup> (одножильный) или 2 x 1,5-4 мм<sup>2</sup> (многожильный), подробное описание комплектации клемм см. раздел "Технические данные ответвительных коробок DK"
- Рядные клеммы производства Wieland
- Для алюминиевых и медных проводов
- Чистая маркировка клемм
- С интегрированными эластичными мембранами, которые могут быть удалены для установки кабельных вводов с разгрузкой натяжения, Ø зажимаемого кабеля 9.0-17.0 mm
- С одним кабельным вводом в основании, Ø зажимаемого кабеля 6.0-15.0 mm
- Защелки крышки с возможностью опломбирования без дополнительных аксессуаров
- Фиксатор кабеля и внешние крепления на стену – в комплекте

Номинальное напряжение	U <sub>i</sub> = 500 В пост./перем.
Номинальный ток	28 А
Момент затяжки клеммы	0,5 Нм
Материал	PP (полипропилен)

IP  
66

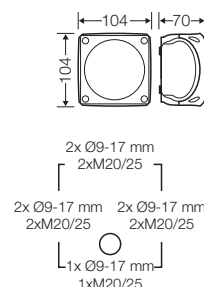

## Ответвительные коробки DK

С клеммами для подключения медных и алюминиевых проводников ввод кабеля через интегрированные эластичные мембраны или предназначенные выбиваемые отверстия



### RK 0610 T

0,75-4 мм<sup>2</sup>

- 10 рядных клемм WK 4/U
- Подключений на полюс: 2 x 0,5-4 мм<sup>2</sup> (многожильный), 2 x 0,5-6 мм<sup>2</sup> (одножильный) или 2 x 1,5-4 мм<sup>2</sup> (многожильный), подробное описание комплектации клемм см. раздел "Технические данные ответвительных коробок DK"
- Рядные клеммы производства Wieland
- Для алюминиевых и медных проводов
- Чистая маркировка клемм
- С интегрированными эластичными мембранами, которые могут быть удалены для установки кабельных вводов с разгрузкой натяжения, Ø зажимаемого кабеля 9,0-21,0 mm
- С одним кабельным вводом в основании, Ø зажимаемого кабеля 9,0-20,0 mm
- Защелки крышки с возможностью опломбировки без дополнительных аксессуаров
- Фиксатор кабеля и внешние крепления на стену – в комплекте

IP 66

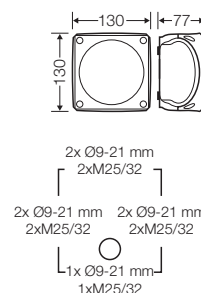

Номинальное напряжение	U <sub>i</sub> = 690 В перем./пост. тока
Номинальный ток	41 А
Момент затяжки клеммы	0,5 Нм
Материал	PP (полипропилен)



### RK 0612 T

0,75-4 мм<sup>2</sup>

- 12 рядных клемм WK 4/U
- Подключений на полюс: 2 x 0,5-4 мм<sup>2</sup> (многожильный), 2 x 0,5-6 мм<sup>2</sup> (одножильный) или 2 x 1,5-4 мм<sup>2</sup> (многожильный), подробное описание комплектации клемм см. раздел "Технические данные ответвительных коробок DK"
- Рядные клеммы производства Wieland
- Для алюминиевых и медных проводов
- Чистая маркировка клемм
- С интегрированными эластичными мембранами, которые могут быть удалены для установки кабельных вводов с разгрузкой натяжения, Ø зажимаемого кабеля 9,0-21,0 mm
- С одним кабельным вводом в основании, Ø зажимаемого кабеля 9,0-20,0 mm
- Защелки крышки с возможностью опломбировки без дополнительных аксессуаров
- Фиксатор кабеля и внешние крепления на стену – в комплекте

IP 66

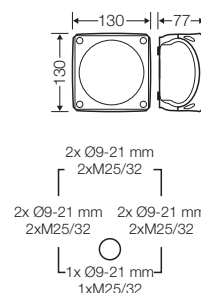

Номинальное напряжение	U <sub>i</sub> = 690 В перем./пост. тока
Номинальный ток	41 А
Момент затяжки клеммы	0,5 Нм
Материал	PP (полипропилен)



## Ответвительные коробки DK

С клеммами для подключения медных и алюминиевых проводников ввод кабеля через интегрированные эластичные мембраны или предназначенные выбиваемые отверстия



### RK 0614 T

0,75-4 мм<sup>2</sup>

- 14 рядных клемм WK 4/U
- Подключений на полюс: 2 x 0,5-4 мм<sup>2</sup> (многожильный), 2 x 0,5-6 мм<sup>2</sup> (одножильный) или 2 x 1,5-4 мм<sup>2</sup> (многожильный), подробное описание комплектации клемм см. раздел "Технические данные ответвительных коробок DK"
- Рядные клеммы производства Wieland
- Для алюминиевых и медных проводов
- Чистая маркировка клемм
- С интегрированными эластичными мембранами, которые могут быть удалены для установки кабельных вводов с разгрузкой натяжения, Ø зажимаемого кабеля 9.0-21.0 mm
- С одним кабельным вводом в основании, Ø зажимаемого кабеля 9.0-20.0 mm
- Защелки крышки с возможностью опломбирования без дополнительных аксессуаров
- Фиксатор кабеля и внешние крепления на стену – в комплекте

Номинальное напряжение	U <sub>i</sub> = 690 В перем./пост. тока
Номинальный ток	41 А
Момент затяжки клеммы	0,5 Нм
Материал	PP (полипропилен)

IP  
66

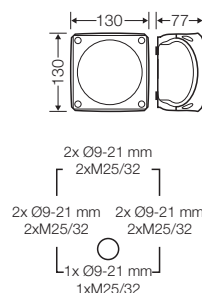

### RK 1019 T

0,75-4 мм<sup>2</sup>

- 19 рядных клемм WK 4/U
- Подключений на полюс: 2 x 0,5-4 мм<sup>2</sup> (многожильный), 2 x 0,5-6 мм<sup>2</sup> (одножильный) или 2 x 1,5-4 мм<sup>2</sup> (многожильный), подробное описание комплектации клемм см. раздел "Технические данные ответвительных коробок DK"
- Рядные клеммы производства Wieland
- Для алюминиевых и медных проводов
- Чистая маркировка клемм
- С интегрированными эластичными мембранами, которые могут быть удалены для установки кабельных вводов с разгрузкой натяжения, Ø зажимаемого кабеля 9.0-21.0 mm
- С двумя кабельными вводами в основании коробки, Ø зажимаемого кабеля 9.0-20.0 mm
- Защелки крышки с возможностью опломбирования без дополнительных аксессуаров
- Фиксатор кабеля и внешние крепления на стену – в комплекте

Номинальное напряжение	U <sub>i</sub> = 690 В перем./пост. тока
Номинальный ток	41 А
Момент затяжки клеммы	0,5 Нм
Материал	PP (полипропилен)

IP  
66

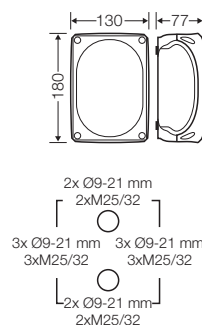



## Ответвительные коробки DK

С клеммами для подключения медных и алюминиевых проводников ввод кабеля через интегрированные эластичные мембраны или предназначенные выбиваемые отверстия

### RK 1024 T

0,75-4 мм<sup>2</sup>

- 24 рядных клемм WK 4/U
- Подключений на полюс: 2 x 0,5-4 мм<sup>2</sup> (многожильный), 2 x 0,5-6 мм<sup>2</sup> (одножильный) или 2 x 1,5-4 мм<sup>2</sup> (многожильный), подробное описание комплектации клемм см. раздел "Технические данные ответвительных коробок DK"
- Рядные клеммы производства Wieland
- Для алюминиевых и медных проводов
- Чистая маркировка клемм
- С интегрированными эластичными мембранами, которые могут быть удалены для установки кабельных вводов с разгрузкой натяжения, Ø зажимаемого кабеля 9.0-21.0 mm
- С двумя кабельными вводами в основании коробки, Ø зажимаемого кабеля 9.0-20.0 mm
- Защелки крышки с возможностью опломбирования без дополнительных аксессуаров
- Фиксатор кабеля и внешние крепления на стену – в комплекте

IP  
66

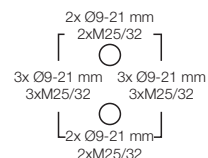
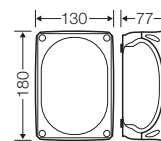

Номинальное напряжение	U <sub>i</sub> = 690 В перем./пост. тока
Номинальный ток	41 А
Момент затяжки клеммы	0,5 Нм
Материал	PP (полипропилен)



Таблица соответствия	
Старый артикул	Новый артикул
KF 9025	<b>KF 0202 G</b> <b>KF 0402 G</b>
KF 9045	<b>KF 0404 G</b> <b>KF 0604 G</b>
KF 9065	<b>KF 0606 G</b> <b>KF 1006 G</b>
KF 9105	<b>KF 1010 G</b> <b>KF 1610 G</b>
---	<b>KF 1616 G</b>
KF 9255	<b>KF 2525 G</b>
KF 9355	<b>KF 3535 G</b>
KF 9505	<b>KF 5050 G</b>
KF 9020	<b>KF 0200 G</b>
KF 9040	<b>KF 0400 G</b>
KF 9060	<b>KF 0600 G</b>
KF 9100	<b>KF 1000 G</b>
---	<b>KF 1600 G</b>
KF 9250	<b>KF 2500 G</b>
KF 9350	<b>KF 3500 G</b>
KF 9500	<b>KF 5000 G</b>
K 9350	<b>DK 3500 G</b>
K 9500	<b>DK 5000 G</b>

Таблица соответствия	
Старый артикул	Новый артикул
KF 5025	<b>KF 0202 B</b>
KD 5025	<b>KF 0402 B</b>
KF 5045	<b>KF 0404 B</b>
KD 5045	<b>KF 0604 B</b>
KF 5065	<b>KF 0606 B</b>
KD 5065	<b>KF 1006 B</b>
KF 5105	<b>KF 1010 B</b>
KD 5105	<b>KF 1610 B</b>
---	<b>KF 1616 B</b>
KF 5255	<b>KF 2525 B</b>
KD 5255	<b>KF 2525 B</b>
KF 5355	<b>KF 3535 B</b>
KD 5355	<b>KF 3535 B</b>
KF 5505	<b>KF 5050 B</b>
KF 5020	<b>KF 0200 B</b>
KD 5020	<b>KF 0200 B</b>
KF 5040	<b>KF 0400 B</b>
KD 5040	<b>KF 0400 B</b>
KF 5060	<b>KF 0600 B</b>
KD 5060	<b>KF 0600 B</b>
KF 5100	<b>KF 1000 B</b>
KD 5100	<b>KF 1000 B</b>
---	<b>KF 1600 B</b>
KF 5250	<b>KF 2500 B</b>
KD 5250	<b>KF 2500 B</b>
KF 5350	<b>KF 3500 B</b>
KD 5350	<b>KF 3500 B</b>
KF 5500	<b>KF 5000 B</b>

Таблица соответствия	
Старый артикул	Новый артикул
KF 5020	<b>KF 0200 B</b>
KD 5020	<b>KF 0200 B</b>
KF 5040	<b>KF 0400 B</b>
KD 5040	<b>KF 0400 B</b>
KF 5060	<b>KF 0600 B</b>
KD 5060	<b>KF 0600 B</b>
KF 5100	<b>KF 1000 B</b>
KD 5100	<b>KF 1000 B</b>
---	<b>KF 1600 B</b>
KF 5250	<b>KF 2500 B</b>
KD 5250	<b>KF 2500 B</b>
KF 5350	<b>KF 3500 B</b>
KD 5350	<b>KF 3500 B</b>
KF 5500	<b>KF 5000 B</b>
KF 8020	<b>KF 0200 H</b>
KF 8040	<b>KF 0400 H</b>
KF 8060	<b>KF 0600 H</b>
KF 8100	<b>KF 1000 H</b>
---	<b>KF 1600 H</b>
KF 8250	<b>KF 2500 H</b>
KF 8350	<b>KF 3500 H</b>
KF 8500	<b>KF 5000 H</b>

## Ответственные коробки DK

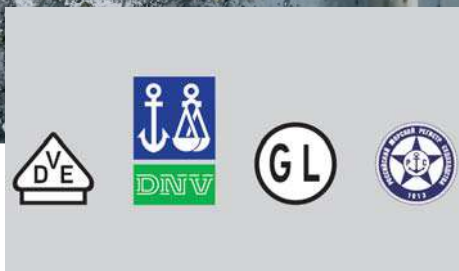
«Всепогодные», для уличного применения

Кабельный ввод через метрические выбиваемые отверстия



- Протестировано VDE, DNV GL - Сертификат No.: TAE00000EE, Российский морской регистр судоходства: письмо №: 250-A-1180-108795
- Поворотные защелки вместо винтов – быстрое закрытие поворотом на четверть оборота. Визуальный контроль закрытия
- Степень защиты IP 66 / IP 67 / IP 69 с кабельными вводами (заказываются отдельно), временное погружение вводу на глубину до 1-го метра, на время до 15-ти минут
- Кабельный ввод через основание коробки посредством дополнительных эластичных мембран
- Высоко расположенные клеммы для увеличения монтажного пространства
- Петли внешнего крепления в комплекте
- Соблюдение нормативных правил для зданий с повышенными требованиями к пожарной безопасности в соответствии DIN VDE 0100 часть 482 (немецкий стандарт)
- Не содержит галогенов: низкая токсичность, низкое дымообразование
- Высокая стойкость: к ультрафиолету, высокой влажности и струям воды, перепадам температур
- Материал: Поликарбонат, армированный стекловолокном (PC-GFS)
- Горючесть: Тест нитью накала согласно IEC 60695-2-11: 960 °C, самозатухающие, не поддерживающие горение
- Цвет: серый RAL 7035 или черный RAL 9011

**Ответвительные коробки DK**  
«всепогодные», для монтажа на улице в незащищенном виде  
Кабельный ввод через метрические выбиваемые отверстия



**KF 0202 G**  
0,75-2,5 мм<sup>2</sup>, Cu 3~

- Клемма с двумя зажимами на каждый полюс
- 5-ти полюсная, подключений на полюс:  
8 x 0,75 мм<sup>2</sup> (одножильный/многожильный),  
6 x 1,5 мм<sup>2</sup> (одножильный/многожильный),  
4 x 2,5 мм<sup>2</sup> (одножильный/многожильный),  
2 x 4 мм<sup>2</sup> (одножильный/многожильный)
- Кабельные вводы через предназначенные выбиваемые отверстия АКМ, заказывается отдельно (см. раздел "Системы кабельного ввода")
- «Всепогодные», устойчивые к воздействию погодных условий (защищены от ультрафиолетового излучения и попадания дождевой воды, широкий температурный диапазон, ударопрочные и т. д.)
- Стойкие к воздействию морской воды
- Применение в прибрежной зоне
- Защелки крышки с возможностью опломбировки без дополнительных аксессуаров
- Фиксатор кабеля и внешние крепления на стену – в комплекте

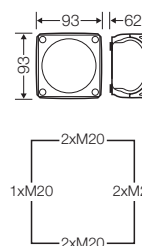

Номинальное напряжение	U <sub>i</sub> = 690 В перем./пост. тока
Номинальный ток	20 А
Момент затяжки клеммы	0,5 Нм
Материал	поликарбонат, армированный стекловолокном (PC-GFS)



**KF 0402 G**  
0,75-2,5 мм<sup>2</sup>, Cu 3~

- Клемма с двумя зажимами на каждый полюс
- 5-ти полюсная, подключений на полюс:  
8 x 0,75 мм<sup>2</sup> (одножильный/многожильный),  
6 x 1,5 мм<sup>2</sup> (одножильный/многожильный),  
4 x 2,5 мм<sup>2</sup> (одножильный/многожильный),  
2 x 4 мм<sup>2</sup> (одножильный/многожильный)
- Кабельные вводы через предназначенные выбиваемые отверстия АКМ, заказывается отдельно (см. раздел "Системы кабельного ввода")
- «Всепогодные», устойчивые к воздействию погодных условий (защищены от ультрафиолетового излучения и попадания дождевой воды, широкий температурный диапазон, ударопрочные и т. д.)
- Стойкие к воздействию морской воды
- Применение в прибрежной зоне
- Защелки крышки с возможностью опломбировки без дополнительных аксессуаров
- Фиксатор кабеля и внешние крепления на стену – в комплекте

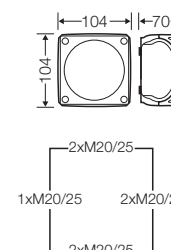

Номинальное напряжение	U <sub>i</sub> = 690 В перем./пост. тока
Номинальный ток	20 А
Момент затяжки клеммы	0,5 Нм
Материал	поликарбонат, армированный стекловолокном (PC-GFS)



**Ответвительные коробки DK**  
**«всепогодные», для монтажа на улице в незащищенном виде**  
**Кабельный ввод через метрические выбиваемые отверстия**



**KF 0404 G**

1,5-4 мм<sup>2</sup>, Cu 3~

- Клемма с двумя зажимами на каждый полюс
- 5-ти полюсная, подключений на полюс:  
 8 x 1,5 мм<sup>2</sup> (одножильный/многожильный),  
 6 x 2,5 мм<sup>2</sup> (одножильный/многожильный),  
 4 x 4 мм<sup>2</sup> (одножильный/многожильный),  
 2 x 6 мм<sup>2</sup> (одножильный/многожильный)
- Кабельные вводы через предназначенные выбиваемые отверстия АКМ, заказывается отдельно (см. раздел "Системы кабельного ввода")
- «Всепогодные», устойчивые к воздействию погодных условий (защищены от ультрафиолетового излучения и попадания дождевой воды, широкий температурный диапазон, ударопрочные и т. д.)
- Стойкие к воздействию морской воды
- Применение в прибрежной зоне
- Защелки крышки с возможностью опломбировки без дополнительных аксессуаров
- Фиксатор кабеля и внешние крепления на стену – в комплекте

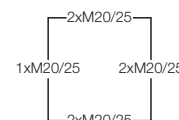
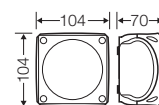

Номинальное напряжение	U <sub>i</sub> = 690 В перем./пост. тока
Номинальный ток	32 А
Момент затяжки клеммы	0,7 Нм
Материал	поликарбонат, армированный стекловолокном (PC-GFS)



**KF 0604 G**

1,5-4 мм<sup>2</sup>, Cu 3~

- Клемма с двумя зажимами на каждый полюс
- 5-ти полюсная, подключений на полюс:  
 8 x 1,5 мм<sup>2</sup> (одножильный/многожильный),  
 6 x 2,5 мм<sup>2</sup> (одножильный/многожильный),  
 4 x 4 мм<sup>2</sup> (одножильный/многожильный),  
 2 x 6 мм<sup>2</sup> (одножильный/многожильный)
- Возможность ввода кабеля через основание 1xLDM 25 G (заказывается отдельно)
- Кабельные вводы через предназначенные выбиваемые отверстия АКМ, заказывается отдельно (см. раздел "Системы кабельного ввода")
- «Всепогодные», устойчивые к воздействию погодных условий (защищены от ультрафиолетового излучения и попадания дождевой воды, широкий температурный диапазон, ударопрочные и т. д.)
- Стойкие к воздействию морской воды
- Применение в прибрежной зоне
- Защелки крышки с возможностью опломбировки без дополнительных аксессуаров
- Фиксатор кабеля и внешние крепления на стену – в комплекте

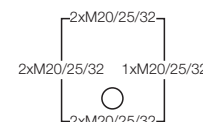
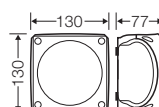

Номинальное напряжение	U <sub>i</sub> = 690 В перем./пост. тока
Номинальный ток	32 А
Момент затяжки клеммы	0,7 Нм
Материал	поликарбонат, армированный стекловолокном (PC-GFS)

**Ответвительные коробки DK**  
 «всепогодные», для монтажа на улице в незащищенном виде  
 Кабельный ввод через метрические выбиваемые отверстия



**KF 0606 G**  
 2,5-6 мм<sup>2</sup>, Cu 3~

- Клемма с двумя зажимами на каждый полюс
- 5-ти полюсная, подключений на полюс:  
 6 x 1,5 мм<sup>2</sup> (одножильный/ многожильный),  
 4 x 2,5 мм<sup>2</sup> (одножильный/многожильный),  
 4 x 4 мм<sup>2</sup> (одножильный/ многожильный),  
 4 x 6 мм<sup>2</sup> (одножильный/многожильный),  
 2 x 10 мм<sup>2</sup> (одножильный/ многожильный)
- Возможность ввода кабеля через основание 1xLDM 25 G (заказывается отдельно)
- Кабельные вводы через предназначенные выбиваемые отверстия АКМ, заказывается отдельно (см. раздел "Системы кабельного ввода")
- «Всепогодные», устойчивые к воздействию погодных условий (защищены от ультрафиолетового излучения и попадания дождевой воды, широкий температурный диапазон, ударопрочные и т. д.)
- Стойкие к воздействию морской воды
- Применение в прибрежной зоне
- Защелки крышки с возможностью опломбировки без дополнительных аксессуаров
- Фиксатор кабеля и внешние крепления на стену – в комплекте

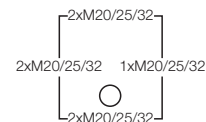
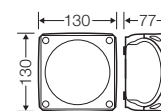

Номинальное напряжение	U <sub>i</sub> = 690 В перем./пост. тока
Номинальный ток	40 А
Момент затяжки клеммы	1,5 Нм
Материал	поликарбонат, армированный стекловолокном (PC-GFS)

**Ответвительные коробки DK**  
«всепогодные», для монтажа на улице в незащищенном виде  
Кабельный ввод через метрические выбиваемые отверстия



**KF 1006 G**  
2,5-6 мм<sup>2</sup>, Cu 3~

- Клемма с двумя зажимами на каждый полюс
- 5-ти полюсная, подключений на полюс:  
6 x 1,5 мм<sup>2</sup> (одножильный/ многожильный),  
4 x 2,5 мм<sup>2</sup> (одножильный/многожильный),  
4 x 4 мм<sup>2</sup> (одножильный/ многожильный),  
4 x 6 мм<sup>2</sup> (одножильный/многожильный),  
2 x 10 мм<sup>2</sup> (одножильный/ многожильный)
- Возможность ввода кабеля через основание 2xLDM 25 G (заказывается отдельно)
- Кабельные вводы через предназначенные выбиваемые отверстия АКМ, заказывается отдельно (см. раздел "Системы кабельного ввода")
- «Всепогодные», устойчивые к воздействию погодных условий (защищены от ультрафиолетового излучения и попадания дождевой воды, широкий температурный диапазон, ударопрочные и т. д.)
- Стойкие к воздействию морской воды
- Применение в прибрежной зоне
- Защелки крышки с возможностью опломбировки без дополнительных аксессуаров
- Фиксатор кабеля и внешние крепления на стену – в комплекте

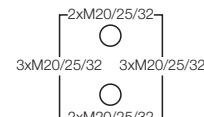
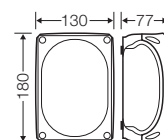

Номинальное напряжение	U <sub>i</sub> = 690 В перем./пост. тока
Номинальный ток	40 А
Момент затяжки клеммы	1,5 Нм
Материал	поликарбонат, армированный стекловолокном (PC-GFS)



**KF 1010 G**  
4-10 мм<sup>2</sup>, Cu 3~

- Клемма с двумя зажимами на каждый полюс
- 5-ти полюсная, подключений на полюс:  
6 x 2,5 мм<sup>2</sup> (одножильный), 4 x 4 мм<sup>2</sup> (одножильный),  
4 x 6 мм<sup>2</sup> (одножильный), 4 x 10 мм<sup>2</sup> (одножильный),  
2 x 16 мм<sup>2</sup> (одно-, или многожильный)
- Возможность ввода кабеля через основание 2xLDM 25 G (заказывается отдельно)
- Кабельные вводы через предназначенные выбиваемые отверстия АКМ, заказывается отдельно (см. раздел "Системы кабельного ввода")
- «Всепогодные», устойчивые к воздействию погодных условий (защищены от ультрафиолетового излучения и попадания дождевой воды, широкий температурный диапазон, ударопрочные и т. д.)
- Стойкие к воздействию морской воды
- Применение в прибрежной зоне
- Защелки крышки с возможностью опломбировки без дополнительных аксессуаров
- Фиксатор кабеля и внешние крепления на стену – в комплекте

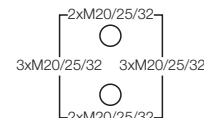
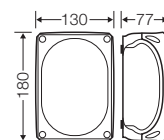

Номинальное напряжение	U <sub>i</sub> = 690 В перем./пост. тока
Номинальный ток	63 А
Момент затяжки клеммы	2,0 Нм
Материал	поликарбонат, армированный стекловолокном (PC-GFS)

**Ответвительные коробки DK**  
«всепогодные», для монтажа на улице в незащищенном виде  
Кабельный ввод через метрические выбиваемые отверстия



**KF 1610 G**

4-10 мм<sup>2</sup>, Cu 3~

- Клемма с двумя зажимами на каждый полюс
- 5-ти полюсная, подключений на полюс:  
6 x 2,5 мм<sup>2</sup> (одножильный), 4 x 4 мм<sup>2</sup> (одножильный),  
4 x 6 мм<sup>2</sup> (одножильный), 4 x 10 мм<sup>2</sup> (одножильный),  
2 x 16 мм<sup>2</sup> (одно-, или многожильный)
- Возможность ввода кабеля через основание 2xLDM 32 G (заказывается отдельно)
- Кабельные вводы через предназначенные выбиваемые отверстия АКМ, заказывается отдельно (см. раздел "Системы кабельного ввода")
- «Всепогодные», устойчивые к воздействию погодных условий (защищены от ультрафиолетового излучения и попадания дождевой воды, широкий температурный диапазон, ударопрочные и т. д.)
- Стойкие к воздействию морской воды
- Применение в прибрежной зоне
- Защелки крышки с возможностью опломбировки без дополнительных аксессуаров
- Петли внешнего крепления в комплекте

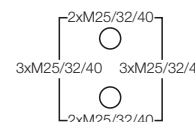
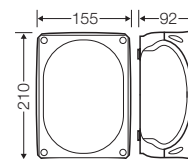

Номинальное напряжение	U <sub>i</sub> = 690 В перем./пост. тока
Номинальный ток	63 А
Момент затяжки клеммы	2,0 Нм
Материал	поликарбонат, армированный стекловолокном (PC-GFS)



**KF 1616 G**

10-16 мм<sup>2</sup>, Cu 3~

- Клемма с двумя зажимами на каждый полюс
- 5-ти полюсная, подключений на полюс:  
6 x 6 мм<sup>2</sup> (одножильный), 6 x 10 мм<sup>2</sup> (одножильный/многожильный\*),  
4 x 16 мм<sup>2</sup> (многожильный\*), 4 x 25 мм<sup>2</sup> (многожильный\*),  
2 x 35 мм<sup>2</sup> (многожильный\*)  
многожильный\* = опрессованный кабельным наконечником
- Возможность ввода кабеля через основание 2xLDM 32 G (заказывается отдельно)
- Кабельные вводы через предназначенные выбиваемые отверстия АКМ, заказывается отдельно (см. раздел "Системы кабельного ввода")
- «Всепогодные», устойчивые к воздействию погодных условий (защищены от ультрафиолетового излучения и попадания дождевой воды, широкий температурный диапазон, ударопрочные и т. д.)
- Стойкие к воздействию морской воды
- Применение в прибрежной зоне
- Защелки крышки с возможностью опломбировки без дополнительных аксессуаров
- Петли внешнего крепления в комплекте

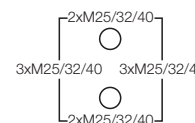
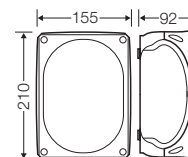

Номинальное напряжение	U <sub>i</sub> = 690 В перем./пост. тока
Номинальный ток	102 А
Момент затяжки клеммы	3,0 Нм
Материал	поликарбонат, армированный стекловолокном (PC-GFS)



**Ответвительные коробки DK**  
**«всепогодные», для монтажа на улице в незащищенном виде**  
**Кабельный ввод через метрические выбиваемые отверстия**



**KF 2525 G**

**10-25 мм<sup>2</sup>, Cu 3~**

- Клемма с двумя зажимами на каждый полюс
- 5-ти полюсная, подключений на полюс:  
6 x 6 мм<sup>2</sup> (одножильный), 6 x 10 мм<sup>2</sup> (одножильный/многожильный\*),  
4 x 16 мм<sup>2</sup> (многожильный\*), 4 x 25 мм<sup>2</sup> (многожильный\*),  
2 x 35 мм<sup>2</sup> (многожильный\*)  
многожильный\* = опрессованный кабельным наконечником
- Возможность ввода кабеля через основание 2xLDM 32 G (заказывается отдельно)
- Кабельные вводы через предназначенные выбиваемые отверстия АКМ, заказывается отдельно (см. раздел "Системы кабельного ввода")
- «Всепогодные», устойчивые к воздействию погодных условий (защищены от ультрафиолетового излучения и попадания дождевой воды, широкий температурный диапазон, ударопрочные и т. д.)
- Стойкие к воздействию морской воды
- Применение в прибрежной зоне
- Защелки крышки с возможностью опломбировки без дополнительных аксессуаров
- Петли внешнего крепления в комплекте

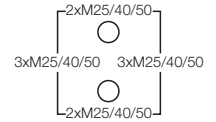
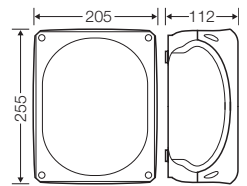

Номинальное напряжение	U <sub>i</sub> = 690 В перем./пост. тока
Номинальный ток	102 А
Момент затяжки клеммы	3,0 Нм
Материал	поликарбонат, армированный стекловолокном (PC-GFS)



**KF 3535 G**

**16-35 мм<sup>2</sup>, Cu 3~**

- Клемма с двумя зажимами на каждый полюс
- 5-ти полюсная, подключений на полюс:  
6 x 16 мм<sup>2</sup> (многожильный), 4 x 25 мм<sup>2</sup> (многожильный),  
4 x 35 мм<sup>2</sup> (многожильный), 2 x 50 мм<sup>2</sup> (многожильный)
- Возможность ввода кабеля через основание 2xLDM 32 G (заказывается отдельно)
- Кабельные вводы через предназначенные выбиваемые отверстия АКМ, заказывается отдельно (см. раздел "Системы кабельного ввода")
- «Всепогодные», устойчивые к воздействию погодных условий (защищены от ультрафиолетового излучения и попадания дождевой воды, широкий температурный диапазон, ударопрочные и т. д.)
- Стойкие к воздействию морской воды
- Применение в прибрежной зоне
- Защелки крышки с возможностью опломбировки без дополнительных аксессуаров
- Петли внешнего крепления в комплекте

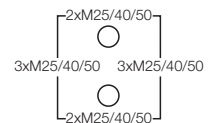
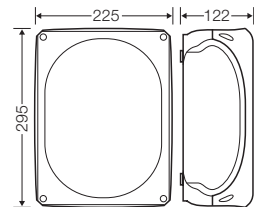

Номинальное напряжение	U <sub>i</sub> = 690 В перем./пост. тока
Номинальный ток	125 А
Момент затяжки клеммы	12,0 Нм
Материал	поликарбонат, армированный стекловолокном (PC-GFS)

**Ответвительные коробки DK**  
 «всепогодные», для монтажа на улице в незащищенном виде  
 Кабельный ввод через метрические выбиваемые отверстия



**KF 5050 G**

16-50 мм<sup>2</sup>, Cu 3~

- Клемма с двумя зажимами на каждый полюс
- 5 -ти полюсная, подключений на полюс:  
 6 x 16 мм<sup>2</sup> (многожильный), 4 x 25 мм<sup>2</sup> (многожильный),  
 4 x 35 мм<sup>2</sup> (многожильный), 4 x 50 мм<sup>2</sup> (многожильный)
- Возможность ввода кабеля через основание 2xLDM 32 G (заказывается отдельно)
- Кабельные вводы через предназначенные выбиваемые отверстия АКМ, заказывается отдельно (см. раздел "Системы кабельного ввода")
- «Всепогодные», устойчивые к воздействию погодных условий (защищены от ультрафиолетового излучения и попадания дождевой воды, широкий температурный диапазон, ударопрочные и т. д.)
- Стойкие к воздействию морской воды
- Применение в прибрежной зоне
- Защелки крышки с возможностью опломбировки без дополнительных аксессуаров
- Петли внешнего крепления в комплекте

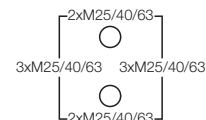
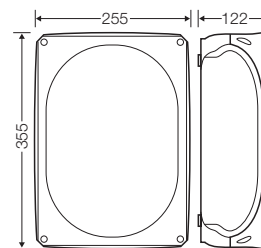

Номинальное напряжение	U <sub>i</sub> = 690 В перем./пост. тока
Номинальный ток	150 А
Момент затяжки клеммы	12,0 Нм
Материал	поликарбонат, армированный стекловолокном (PC-GFS)

**Ответвительные коробки DK**  
**«всепогодные», для монтажа на улице в незащищенном виде**  
**Кабельный ввод через метрические выбиваемые отверстия**



**KF 0200 G**

- Без клемм
- Кабельные вводы через предназначенные выбиваемые отверстия АКМ, заказывается отдельно (см. раздел "Системы кабельного ввода")
- «Всепогодные», устойчивые к воздействию погодных условий (защищены от ультрафиолетового излучения и попадания дождевой воды, широкий температурный диапазон, ударопрочные и т. д.)
- Стойкие к воздействию морской воды
- Применение в прибрежной зоне
- Защелки крышки с возможностью опломбировки без дополнительных аксессуаров
- Фиксатор кабеля и внешние крепления на стену – в комплекте

Материал

поликарбонат, армированный  
стекловолокном (PC-GFS)

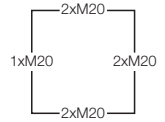
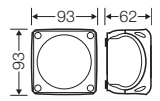

**KF 0400 G**

- Без клемм
- Кабельные вводы через предназначенные выбиваемые отверстия АКМ, заказывается отдельно (см. раздел "Системы кабельного ввода")
- «Всепогодные», устойчивые к воздействию погодных условий (защищены от ультрафиолетового излучения и попадания дождевой воды, широкий температурный диапазон, ударопрочные и т. д.)
- Стойкие к воздействию морской воды
- Применение в прибрежной зоне
- Защелки крышки с возможностью опломбировки без дополнительных аксессуаров
- Фиксатор кабеля и внешние крепления на стену – в комплекте

Материал

поликарбонат, армированный  
стекловолокном (PC-GFS)

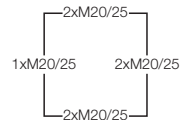
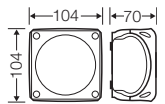

**KF 0600 G**

- Без клемм
- Возможность ввода кабеля через основание 1xLDM 25 G (заказывается отдельно)
- Кабельные вводы через предназначенные выбиваемые отверстия АКМ, заказывается отдельно (см. раздел "Системы кабельного ввода")
- «Всепогодные», устойчивые к воздействию погодных условий (защищены от ультрафиолетового излучения и попадания дождевой воды, широкий температурный диапазон, ударопрочные и т. д.)
- Стойкие к воздействию морской воды
- Применение в прибрежной зоне
- Защелки крышки с возможностью опломбировки без дополнительных аксессуаров
- Фиксатор кабеля и внешние крепления на стену – в комплекте

Материал

поликарбонат, армированный  
стекловолокном (PC-GFS)

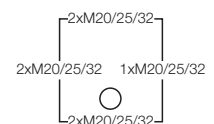
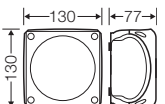

**Ответвительные коробки DK**  
«всепогодные», для монтажа на улице в незащищенном виде  
Кабельный ввод через метрические выбиваемые отверстия



**KF 1000 G**

- Без клемм
- Возможность ввода кабеля через основание 2xLDM 25 G (заказывается отдельно)
- Кабельные вводы через предназначенные выбиваемые отверстия АКМ, заказывается отдельно (см. раздел "Системы кабельного ввода")
- «Всепогодные», устойчивые к воздействию погодных условий (защищены от ультрафиолетового излучения и попадания дождевой воды, широкий температурный диапазон, ударопрочные и т. д.)
- Стойкие к воздействию морской воды
- Применение в прибрежной зоне
- Защелки крышки с возможностью опломбировки без дополнительных аксессуаров
- Фиксатор кабеля и внешние крепления на стену – в комплекте

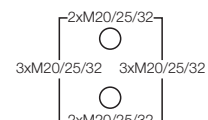
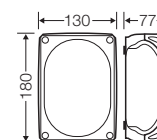

Материал	поликарбонат, армированный стекловолокном (PC-GFS)
----------	--



**KF 1600 G**

- Без клемм
- Возможность ввода кабеля через основание 2xLDM 32 G (заказывается отдельно)
- Кабельные вводы через предназначенные выбиваемые отверстия АКМ, заказывается отдельно (см. раздел "Системы кабельного ввода")
- «Всепогодные», устойчивые к воздействию погодных условий (защищены от ультрафиолетового излучения и попадания дождевой воды, широкий температурный диапазон, ударопрочные и т. д.)
- Стойкие к воздействию морской воды
- Применение в прибрежной зоне
- Защелки крышки с возможностью опломбировки без дополнительных аксессуаров
- Петли внешнего крепления в комплекте

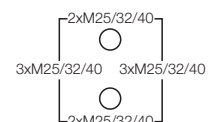
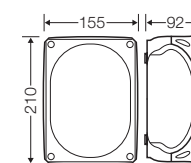

Материал	поликарбонат, армированный стекловолокном (PC-GFS)
----------	--



**Ответвительные коробки DK**  
**«всепогодные», для монтажа на улице в незащищенном виде**  
**Кабельный ввод через метрические выбиваемые отверстия**



**KF 2500 G**

- Без клемм
- Возможность ввода кабеля через основание 2xLDM 32 G (заказывается отдельно)
- Кабельные вводы через предназначенные выбиваемые отверстия АКМ, заказывается отдельно (см. раздел "Системы кабельного ввода")
- «Всепогодные», устойчивые к воздействию погодных условий (защищены от ультрафиолетового излучения и попадания дождевой воды, широкий температурный диапазон, ударопрочные и т. д.)
- Стойкие к воздействию морской воды
- Применение в прибрежной зоне
- Защелки крышки с возможностью опломбировки без дополнительных аксессуаров
- Петли внешнего крепления в комплекте

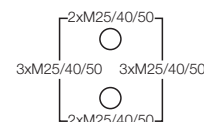
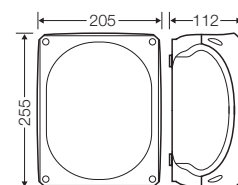

Материал	поликарбонат, армированный стекловолокном (PC-GFS)
----------	---



**KF 3500 G**

- Без клемм
- Возможность ввода кабеля через основание 2xLDM 32 G (заказывается отдельно)
- Кабельные вводы через предназначенные выбиваемые отверстия АКМ, заказывается отдельно (см. раздел "Системы кабельного ввода")
- «Всепогодные», устойчивые к воздействию погодных условий (защищены от ультрафиолетового излучения и попадания дождевой воды, широкий температурный диапазон, ударопрочные и т. д.)
- Стойкие к воздействию морской воды
- Применение в прибрежной зоне
- Защелки крышки с возможностью опломбировки без дополнительных аксессуаров
- Петли внешнего крепления в комплекте

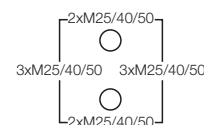
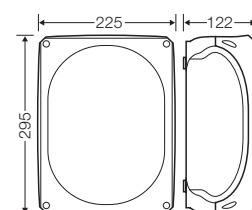

Материал	поликарбонат, армированный стекловолокном (PC-GFS)
----------	---

**Ответвительные коробки DK**  
**«всепогодные», для монтажа на улице в незащищенном виде**  
**Кабельный ввод через метрические выбиваемые отверстия**

**KF 5000 G**



- Без клемм
- Возможность ввода кабеля через основание 2xLDM 32 G (заказывается отдельно)
- Кабельные вводы через предназначенные выбиваемые отверстия АКМ, заказывается отдельно (см. раздел "Системы кабельного ввода")
- «Всепогодные», устойчивые к воздействию погодных условий (защищены от ультрафиолетового излучения и попадания дождевой воды, широкий температурный диапазон, ударопрочные и т. д.)
- Стойкие к воздействию морской воды
- Применение в прибрежной зоне
- Защелки крышки с возможностью опломбировки без дополнительных аксессуаров
- Петли внешнего крепления в комплекте

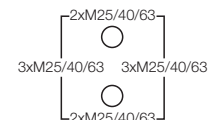
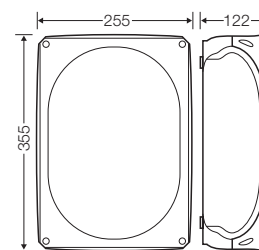

Материал	поликарбонат, армированный стекловолокном (PC-GFS)
----------	--

**Ответвительные коробки DK**  
**«всепогодные», для монтажа на улице в незащищенном виде**  
**Кабельный ввод через метрические выбиваемые отверстия**



**KF 0202 B**  
**0,75-2,5 мм<sup>2</sup>, Cu 3~**

- Клемма с двумя зажимами на каждый полюс
- 5-ти полюсная, подключений на полюс:  
 8 x 0,75 мм<sup>2</sup> (одножильный/многожильный),  
 6 x 1,5 мм<sup>2</sup> (одножильный/многожильный),  
 4 x 2,5 мм<sup>2</sup> (одножильный/многожильный),  
 2 x 4 мм<sup>2</sup> (одножильный/многожильный)
- Кабельные вводы через предназначенные выбиваемые отверстия, ASS заказывается отдельно (см. раздел "Системы кабельного ввода")
- «Всепогодные», устойчивые к воздействию погодных условий (защищены от ультрафиолетового излучения и попадания дождевой воды, широкий температурный диапазон, ударопрочные и т. д.)
- Стойкие к воздействию морской воды
- Применение в прибрежной зоне
- Защелки крышки с возможностью опломбирования без дополнительных аксессуаров
- Фиксатор кабеля и внешние крепления на стену – в комплекте

Номинальное напряжение	U <sub>i</sub> = 690 В перем./пост. тока
Номинальный ток	20 А
Момент затяжки клеммы	0,5 Нм
Материал	поликарбонат, армированный стекловолокном (PC-GFS)

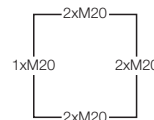
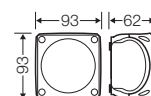

**KF 0402 B**  
**0,75-2,5 мм<sup>2</sup>, Cu 3~**

- Клемма с двумя зажимами на каждый полюс
- 5-ти полюсная, подключений на полюс:  
 8 x 0,75 мм<sup>2</sup> (одножильный/многожильный),  
 6 x 1,5 мм<sup>2</sup> (одножильный/многожильный),  
 4 x 2,5 мм<sup>2</sup> (одножильный/многожильный),  
 2 x 4 мм<sup>2</sup> (одножильный/многожильный)
- Кабельные вводы через предназначенные выбиваемые отверстия, ASS заказывается отдельно (см. раздел "Системы кабельного ввода")
- «Всепогодные», устойчивые к воздействию погодных условий (защищены от ультрафиолетового излучения и попадания дождевой воды, широкий температурный диапазон, ударопрочные и т. д.)
- Стойкие к воздействию морской воды
- Применение в прибрежной зоне
- Защелки крышки с возможностью опломбирования без дополнительных аксессуаров
- Фиксатор кабеля и внешние крепления на стену – в комплекте

Номинальное напряжение	U <sub>i</sub> = 690 В перем./пост. тока
Номинальный ток	20 А
Момент затяжки клеммы	0,5 Нм
Материал	поликарбонат, армированный стекловолокном (PC-GFS)

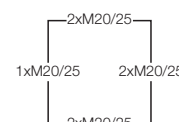
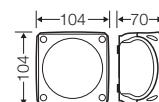



**Ответвительные коробки DK**  
«всепогодные», для монтажа на улице в незащищенном виде  
Кабельный ввод через метрические выбиваемые отверстия

**KF 0404 B**  
1,5-4 мм<sup>2</sup>, Cu 3~

- Клемма с двумя зажимами на каждый полюс
- 5-ти полюсная, подключений на полюс:  
8 x 1,5 мм<sup>2</sup> (одножильный/многожильный),  
6 x 2,5 мм<sup>2</sup> (одножильный/многожильный),  
4 x 4 мм<sup>2</sup> (одножильный/многожильный),  
2 x 6 мм<sup>2</sup> (одножильный/многожильный)
- Кабельные вводы через предназначенные выбиваемые отверстия, ASS заказывается отдельно (см. раздел "Системы кабельного ввода")
- «Всепогодные», устойчивые к воздействию погодных условий (защищены от ультрафиолетового излучения и попадания дождевой воды, широкий температурный диапазон, ударопрочные и т. д.)
- Стойкие к воздействию морской воды
- Применение в прибрежной зоне
- Защелки крышки с возможностью опломбировки без дополнительных аксессуаров
- Фиксатор кабеля и внешние крепления на стену – в комплекте

Номинальное напряжение	U <sub>i</sub> = 690 В перем./пост. тока
Номинальный ток	32 А
Момент затяжки клеммы	0,7 Нм
Материал	поликарбонат, армированный стекловолокном (PC-GFS)

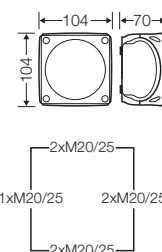

**KF 0604 B**  
1,5-4 мм<sup>2</sup>, Cu 3~

- Клемма с двумя зажимами на каждый полюс
- 5-ти полюсная, подключений на полюс:  
8 x 1,5 мм<sup>2</sup> (одножильный/многожильный),  
6 x 2,5 мм<sup>2</sup> (одножильный/многожильный),  
4 x 4 мм<sup>2</sup> (одножильный/многожильный),  
2 x 6 мм<sup>2</sup> (одножильный/многожильный)
- Возможность ввода кабеля через основание 1xLDM 25 G (заказывается отдельно)
- Кабельные вводы через предназначенные выбиваемые отверстия, ASS заказывается отдельно (см. раздел "Системы кабельного ввода")
- «Всепогодные», устойчивые к воздействию погодных условий (защищены от ультрафиолетового излучения и попадания дождевой воды, широкий температурный диапазон, ударопрочные и т. д.)
- Стойкие к воздействию морской воды
- Применение в прибрежной зоне
- Защелки крышки с возможностью опломбировки без дополнительных аксессуаров
- Фиксатор кабеля и внешние крепления на стену – в комплекте

Номинальное напряжение	U <sub>i</sub> = 690 В перем./пост. тока
Номинальный ток	32 А
Момент затяжки клеммы	0,7 Нм
Материал	поликарбонат, армированный стекловолокном (PC-GFS)

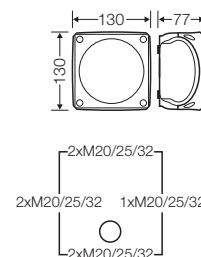



**Ответвительные коробки DK**  
**«всепогодные», для монтажа на улице в незащищенном виде**  
**Кабельный ввод через метрические выбиваемые отверстия**



**KF 0606 B**  
**2,5-6 мм<sup>2</sup>, Cu 3~**

- Клемма с двумя зажимами на каждый полюс
- 5-ти полюсная, подключений на полюс:  
 6 x 1,5 мм<sup>2</sup> (одножильный/ многожильный),  
 4 x 2,5 мм<sup>2</sup> (одножильный/многожильный),  
 4 x 4 мм<sup>2</sup> (одножильный/ многожильный),  
 4 x 6 мм<sup>2</sup> (одножильный/многожильный),  
 2 x 10 мм<sup>2</sup> (одножильный/ многожильный)
- Возможность ввода кабеля через основание 1xLDM 25 G (заказывается отдельно)
- Кабельные вводы через предназначенные выбиваемые отверстия, ASS заказывается отдельно (см. раздел "Системы кабельного ввода")
- «Всепогодные», устойчивые к воздействию погодных условий (защищены от ультрафиолетового излучения и попадания дождевой воды, широкий температурный диапазон, ударопрочные и т. д.)
- Стойкие к воздействию морской воды
- Применение в прибрежной зоне
- Защелки крышки с возможностью опломбировки без дополнительных аксессуаров
- Фиксатор кабеля и внешние крепления на стену – в комплекте

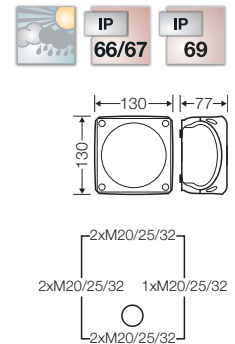

Номинальное напряжение	U <sub>i</sub> = 690 В перем./пост. тока
Номинальный ток	40 А
Момент затяжки клеммы	1,5 Нм
Материал	поликарбонат, армированный стекловолокном (PC-GFS)



**KF 1006 B**  
**2,5-6 мм<sup>2</sup>, Cu 3~**

- Клемма с двумя зажимами на каждый полюс
- 5-ти полюсная, подключений на полюс:  
 6 x 1,5 мм<sup>2</sup> (одножильный/ многожильный),  
 4 x 2,5 мм<sup>2</sup> (одножильный/многожильный),  
 4 x 4 мм<sup>2</sup> (одножильный/ многожильный),  
 4 x 6 мм<sup>2</sup> (одножильный/многожильный),  
 2 x 10 мм<sup>2</sup> (одножильный/ многожильный)
- Возможность ввода кабеля через основание 2xLDM 25 G (заказывается отдельно)
- Кабельные вводы через предназначенные выбиваемые отверстия, ASS заказывается отдельно (см. раздел "Системы кабельного ввода")
- «Всепогодные», устойчивые к воздействию погодных условий (защищены от ультрафиолетового излучения и попадания дождевой воды, широкий температурный диапазон, ударопрочные и т. д.)
- Стойкие к воздействию морской воды
- Применение в прибрежной зоне
- Защелки крышки с возможностью опломбировки без дополнительных аксессуаров
- Фиксатор кабеля и внешние крепления на стену – в комплекте

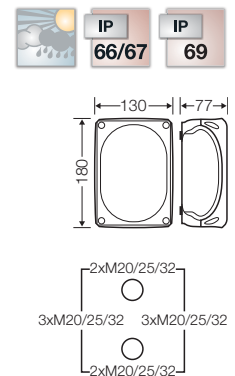

Номинальное напряжение	U <sub>i</sub> = 690 В перем./пост. тока
Номинальный ток	40 А
Момент затяжки клеммы	1,5 Нм
Материал	поликарбонат, армированный стекловолокном (PC-GFS)

**Ответвительные коробки DK**  
**«всепогодные», для монтажа на улице в незащищенном виде**  
**Кабельный ввод через метрические выбиваемые отверстия**

Ответвительные  
коробки DK



**KF 1010 B**

**4-10 мм<sup>2</sup>, Cu 3~**

- Клемма с двумя зажимами на каждый полюс
- 5-ти полюсная, подключений на полюс:  
6 x 2,5 мм<sup>2</sup> (одножильный), 4 x 4 мм<sup>2</sup> (одножильный),  
4 x 6 мм<sup>2</sup> (одножильный), 4 x 10 мм<sup>2</sup> (одножильный),  
2 x 16 мм<sup>2</sup> (одно-, или многожильный)
- Возможность ввода кабеля через основание 2xLDM 25 G (заказывается отдельно)
- Кабельные вводы через предназначенные выбиваемые отверстия, ASS заказывается отдельно (см. раздел "Системы кабельного ввода")
- «Всепогодные», устойчивые к воздействию погодных условий (защищены от ультрафиолетового излучения и попадания дождевой воды, широкий температурный диапазон, ударопрочные и т. д.)
- Стойкие к воздействию морской воды
- Применение в прибрежной зоне
- Защелки крышки с возможностью опломбировки без дополнительных аксессуаров
- Фиксатор кабеля и внешние крепления на стену – в комплекте

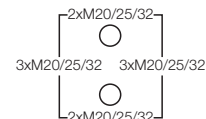
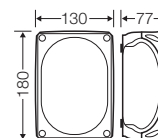

Номинальное напряжение	U <sub>i</sub> = 690 В перем./пост. тока
Номинальный ток	63 А
Момент затяжки клеммы	2,0 Нм
Материал	поликарбонат, армированный стекловолокном (PC-GFS)



**KF 1610 B**

**4-10 мм<sup>2</sup>, Cu 3~**

- Клемма с двумя зажимами на каждый полюс
- 5-ти полюсная, подключений на полюс:  
6 x 2,5 мм<sup>2</sup> (одножильный), 4 x 4 мм<sup>2</sup> (одножильный),  
4 x 6 мм<sup>2</sup> (одножильный), 4 x 10 мм<sup>2</sup> (одножильный),  
2 x 16 мм<sup>2</sup> (одно-, или многожильный)
- Возможность ввода кабеля через основание 2xLDM 32 G (заказывается отдельно)
- Кабельные вводы через предназначенные выбиваемые отверстия, ASS заказывается отдельно (см. раздел "Системы кабельного ввода")
- «Всепогодные», устойчивые к воздействию погодных условий (защищены от ультрафиолетового излучения и попадания дождевой воды, широкий температурный диапазон, ударопрочные и т. д.)
- Стойкие к воздействию морской воды
- Применение в прибрежной зоне
- Защелки крышки с возможностью опломбировки без дополнительных аксессуаров
- Петли внешнего крепления в комплекте

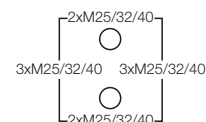
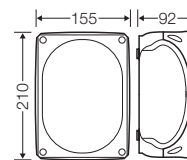

Номинальное напряжение	U <sub>i</sub> = 690 В перем./пост. тока
Номинальный ток	63 А
Момент затяжки клеммы	2,0 Нм
Материал	поликарбонат, армированный стекловолокном (PC-GFS)

**Ответвительные коробки DK**  
**«всепогодные», для монтажа на улице в незащищенном виде**  
**Кабельный ввод через метрические выбиваемые отверстия**



**KF 1616 B**

**10–16 мм<sup>2</sup>, Cu 3~**

- Клемма с двумя зажимами на каждый полюс
- 5-ти полюсная, подключений на полюс:  
6 x 6 мм<sup>2</sup> (одножильный), 6 x 10 мм<sup>2</sup> (одножильный/многожильный\*),  
4 x 16 мм<sup>2</sup> (многожильный\*), 4 x 25 мм<sup>2</sup> (многожильный\*),  
2 x 35 мм<sup>2</sup> (многожильный\*)  
многожильный\* = опрессованный кабельным наконечником
- Возможность ввода кабеля через основание 2xLDM 32 G (заказывается отдельно)
- Кабельные вводы через предназначенные выбиваемые отверстия, ASS заказывается отдельно (см. раздел "Системы кабельного ввода")
- «Всепогодные», устойчивые к воздействию погодных условий (защищены от ультрафиолетового излучения и попадания дождевой воды, широкий температурный диапазон, ударопрочные и т. д.)
- Стойкие к воздействию морской воды
- Применение в прибрежной зоне
- Защелки крышки с возможностью опломбировки без дополнительных аксессуаров
- Петли внешнего крепления в комплекте

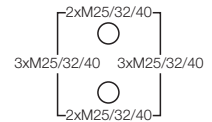
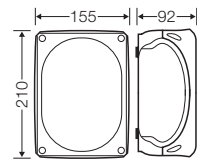

Номинальное напряжение	U <sub>i</sub> = 690 В перем./пост. тока
Номинальный ток	102 А
Момент затяжки клеммы	3,0 Нм
Материал	поликарбонат, армированный стекловолокном (PC-GFS)



**KF 2525 B**

**10–25 мм<sup>2</sup>, Cu 3~**

- Клемма с двумя зажимами на каждый полюс
- 5-ти полюсная, подключений на полюс:  
6 x 6 мм<sup>2</sup> (одножильный), 6 x 10 мм<sup>2</sup> (одножильный/многожильный\*),  
4 x 16 мм<sup>2</sup> (многожильный\*), 4 x 25 мм<sup>2</sup> (многожильный\*),  
2 x 35 мм<sup>2</sup> (многожильный\*)  
многожильный\* = опрессованный кабельным наконечником
- Возможность ввода кабеля через основание 2xLDM 32 G (заказывается отдельно)
- Кабельные вводы через предназначенные выбиваемые отверстия, ASS заказывается отдельно (см. раздел "Системы кабельного ввода")
- «Всепогодные», устойчивые к воздействию погодных условий (защищены от ультрафиолетового излучения и попадания дождевой воды, широкий температурный диапазон, ударопрочные и т. д.)
- Стойкие к воздействию морской воды
- Применение в прибрежной зоне
- Защелки крышки с возможностью опломбировки без дополнительных аксессуаров
- Петли внешнего крепления в комплекте

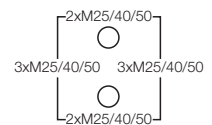
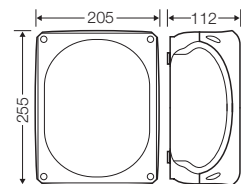

Номинальное напряжение	U <sub>i</sub> = 690 В перем./пост. тока
Номинальный ток	102 А
Момент затяжки клеммы	3,0 Нм
Материал	поликарбонат, армированный стекловолокном (PC-GFS)

**Ответвительные коробки DK**  
«всепогодные», для монтажа на улице в незащищенном виде  
Кабельный ввод через метрические выбиваемые отверстия



**KF 3535 B**

16-35 мм<sup>2</sup>, Cu 3~

- Клемма с двумя зажимами на каждый полюс
- 5 -ти полюсная, подключений на полюс:  
6 x 16 мм<sup>2</sup> (многожильный), 4 x 25 мм<sup>2</sup> (многожильный),  
4 x 35 мм<sup>2</sup> (многожильный), 2 x 50 мм<sup>2</sup> (многожильный)
- Возможность ввода кабеля через основание 2xLDM 32 G (заказывается отдельно)
- Кабельные вводы через предназначенные выбиваемые отверстия, ASS заказывается отдельно (см. раздел "Системы кабельного ввода")
- «Всепогодные», устойчивые к воздействию погодных условий (защищены от ультрафиолетового излучения и попадания дождевой воды, широкий температурный диапазон, ударопрочные и т. д.)
- Стойкие к воздействию морской воды
- Применение в прибрежной зоне
- Защелки крышки с возможностью опломбирования без дополнительных аксессуаров
- Петли внешнего крепления в комплекте

Номинальное напряжение	U <sub>i</sub> = 690 В перем./пост. тока
Номинальный ток	125 А
Момент затяжки клеммы	12,0 Нм
Материал	поликарбонат, армированный стекловолокном (PC-GFS)

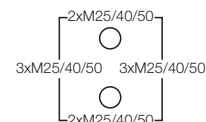
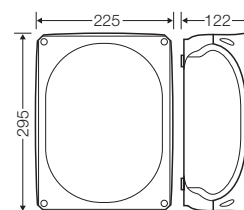

**KF 5050 B**

16-50 мм<sup>2</sup>, Cu 3~

- Клемма с двумя зажимами на каждый полюс
- 5 -ти полюсная, подключений на полюс:  
6 x 16 мм<sup>2</sup> (многожильный), 4 x 25 мм<sup>2</sup> (многожильный),  
4 x 35 мм<sup>2</sup> (многожильный), 4 x 50 мм<sup>2</sup> (многожильный)
- Возможность ввода кабеля через основание 2xLDM 32 G (заказывается отдельно)
- Кабельные вводы через предназначенные выбиваемые отверстия, ASS заказывается отдельно (см. раздел "Системы кабельного ввода")
- «Всепогодные», устойчивые к воздействию погодных условий (защищены от ультрафиолетового излучения и попадания дождевой воды, широкий температурный диапазон, ударопрочные и т. д.)
- Стойкие к воздействию морской воды
- Применение в прибрежной зоне
- Защелки крышки с возможностью опломбирования без дополнительных аксессуаров
- Петли внешнего крепления в комплекте

Номинальное напряжение	U <sub>i</sub> = 690 В перем./пост. тока
Номинальный ток	150 А
Момент затяжки клеммы	12,0 Нм
Материал	поликарбонат, армированный стекловолокном (PC-GFS)

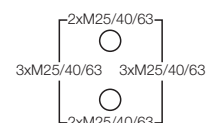
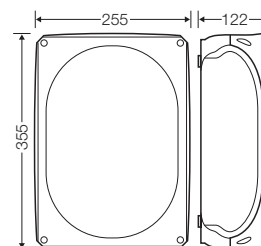



**Ответвительные коробки DK**  
**«всепогодные», для монтажа на улице в незащищенном виде**  
**Кабельный ввод через метрические выбиваемые отверстия**



**KF 0200 B**

- Без клемм
- Кабельные вводы через предназначенные выбиваемые отверстия, ASS заказывается отдельно (см. раздел "Системы кабельного ввода")
- «Всепогодные», устойчивые к воздействию погодных условий (защищены от ультрафиолетового излучения и попадания дождевой воды, широкий температурный диапазон, ударопрочные и т. д.)
- Стойкие к воздействию морской воды
- Применение в прибрежной зоне
- Защелки крышки с возможностью опломбировки без дополнительных аксессуаров
- Фиксатор кабеля и внешние крепления на стену – в комплекте

Материал

поликарбонат, армированный  
стекловолокном (PC-GFS)

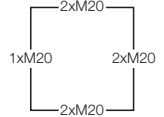
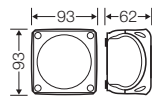

**KF 0400 B**

- Без клемм
- Кабельные вводы через предназначенные выбиваемые отверстия, ASS заказывается отдельно (см. раздел "Системы кабельного ввода")
- «Всепогодные», устойчивые к воздействию погодных условий (защищены от ультрафиолетового излучения и попадания дождевой воды, широкий температурный диапазон, ударопрочные и т. д.)
- Стойкие к воздействию морской воды
- Применение в прибрежной зоне
- Защелки крышки с возможностью опломбировки без дополнительных аксессуаров
- Фиксатор кабеля и внешние крепления на стену – в комплекте

Материал

поликарбонат, армированный  
стекловолокном (PC-GFS)

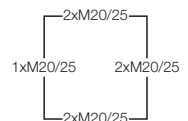
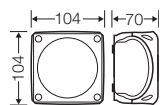

**KF 0600 B**

- Без клемм
- Возможность ввода кабеля через основание 1xLDM 25 G (заказывается отдельно)
- Кабельные вводы через предназначенные выбиваемые отверстия, ASS заказывается отдельно (см. раздел "Системы кабельного ввода")
- «Всепогодные», устойчивые к воздействию погодных условий (защищены от ультрафиолетового излучения и попадания дождевой воды, широкий температурный диапазон, ударопрочные и т. д.)
- Стойкие к воздействию морской воды
- Применение в прибрежной зоне
- Защелки крышки с возможностью опломбировки без дополнительных аксессуаров
- Фиксатор кабеля и внешние крепления на стену – в комплекте

Материал

поликарбонат, армированный  
стекловолокном (PC-GFS)

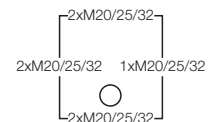
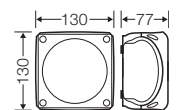

**Ответвительные коробки DK**  
«всепогодные», для монтажа на улице в незащищенном виде  
Кабельный ввод через метрические выбиваемые отверстия



**KF 1000 B**

- Без клемм
- Возможность ввода кабеля через основание 2xLDM 25 G (заказывается отдельно)
- Кабельные вводы через предназначенные выбиваемые отверстия, ASS заказывается отдельно (см. раздел "Системы кабельного ввода")
- «Всепогодные», устойчивые к воздействию погодных условий (защищены от ультрафиолетового излучения и попадания дождевой воды, широкий температурный диапазон, ударопрочные и т. д.)
- Стойкие к воздействию морской воды
- Применение в прибрежной зоне
- Защелки крышки с возможностью опломбировки без дополнительных аксессуаров
- Фиксатор кабеля и внешние крепления на стену – в комплекте

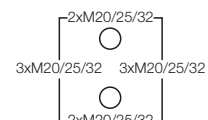
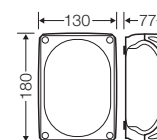

Материал	поликарбонат, армированный стекловолокном (PC-GFS)
----------	--



**KF 1600 B**

- Без клемм
- Возможность ввода кабеля через основание 2xLDM 32 G (заказывается отдельно)
- Кабельные вводы через предназначенные выбиваемые отверстия, ASS заказывается отдельно (см. раздел "Системы кабельного ввода")
- «Всепогодные», устойчивые к воздействию погодных условий (защищены от ультрафиолетового излучения и попадания дождевой воды, широкий температурный диапазон, ударопрочные и т. д.)
- Стойкие к воздействию морской воды
- Применение в прибрежной зоне
- Защелки крышки с возможностью опломбировки без дополнительных аксессуаров
- Петли внешнего крепления в комплекте

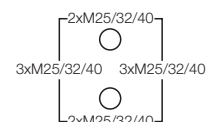
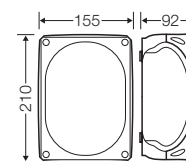

Материал	поликарбонат, армированный стекловолокном (PC-GFS)
----------	--



**KF 2500 B**

- Без клемм
- Возможность ввода кабеля через основание 2xLDM 32 G (заказывается отдельно)
- Кабельные вводы через предназначенные выбиваемые отверстия, ASS заказывается отдельно (см. раздел "Системы кабельного ввода")
- «Всепогодные», устойчивые к воздействию погодных условий (защищены от ультрафиолетового излучения и попадания дождевой воды, широкий температурный диапазон, ударопрочные и т. д.)
- Стойкие к воздействию морской воды
- Применение в прибрежной зоне
- Защелки крышки с возможностью опломбировки без дополнительных аксессуаров
- Петли внешнего крепления в комплекте

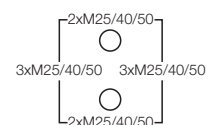
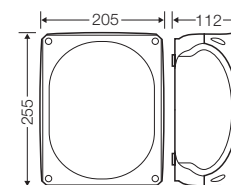

Материал	поликарбонат, армированный стекловолокном (PC-GFS)
----------	--

**Ответвительные коробки DK**  
**«всепогодные», для монтажа на улице в незащищенном виде**  
**Кабельный ввод через метрические выбиваемые отверстия**



**KF 3500 B**

- Без клемм
- Кабельные вводы через предназначенные выбиваемые отверстия, ASS заказывается отдельно (см. раздел "Системы кабельного ввода")
- Возможность ввода кабеля через основание 2xLDM 32 G (заказывается отдельно)
- «Всепогодные», устойчивые к воздействию погодных условий (защищены от ультрафиолетового излучения и попадания дождевой воды, широкий температурный диапазон, ударопрочные и т. д.)
- Стойкие к воздействию морской воды
- Применение в прибрежной зоне
- Защелки крышки с возможностью опломбирования без дополнительных аксессуаров
- Петли внешнего крепления в комплекте

Материал	поликарбонат, армированный стекловолокном (PC-GFS)
----------	---

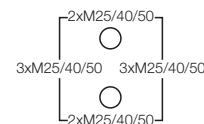
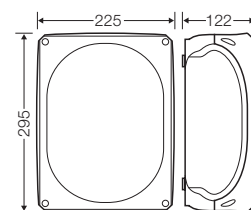

**KF 5000 B**

- Без клемм
- Возможность ввода кабеля через основание 2xLDM 32 G (заказывается отдельно)
- Кабельные вводы через предназначенные выбиваемые отверстия, ASS заказывается отдельно (см. раздел "Системы кабельного ввода")
- «Всепогодные», устойчивые к воздействию погодных условий (защищены от ультрафиолетового излучения и попадания дождевой воды, широкий температурный диапазон, ударопрочные и т. д.)
- Стойкие к воздействию морской воды
- Применение в прибрежной зоне
- Защелки крышки с возможностью опломбирования без дополнительных аксессуаров
- Петли внешнего крепления в комплекте

Материал	поликарбонат, армированный стекловолокном (PC-GFS)
----------	---





Таблица соответствия	
Старый артикул	Новый артикул
KF 8020	<b>KF 0200 H</b>
KF 8040	<b>KF 0400 H</b>
KF 8060	<b>KF 0600 H</b>
KF 8100	<b>KF 1000 H</b>
---	<b>KF 1600 H</b>
KF 8250	<b>KF 2500 H</b>
KF 8350	<b>KF 3500 H</b>
KF 8500	<b>KF 5000 H</b>
KF 4020	<b>KF 0200 C</b>
KD 4020	<b>KF 0400 C</b>
KF 4040	<b>KF 0400 C</b>
KD 4040	<b>KF 0400 C</b>
KF 4060	<b>KF 0600 C</b>
KD 4060	<b>KF 0600 C</b>
KF 4100	<b>KF 1000 C</b>
KD 4100	<b>KF 1000 C</b>
---	<b>KF 1600 C</b>
KF 4250	<b>KF 2500 C</b>
KD 4250	<b>KF 2500 C</b>
KF 4350	<b>KF 3500 C</b>
KD 4350	<b>KF 3500 C</b>
KF 4500	<b>KF 5000 C</b>

### Ответственные коробки DK

**"Всепогодные" боксы для незащищённой установки под открытым небом**

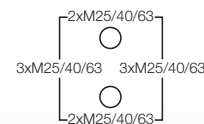
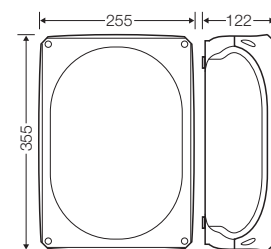
**Стенки корпуса без предназначенных выбиваемых отверстий**



- Протестировано VDE, DNV GL - Сертификат No.: TAE00000EE, Российский морской регистр судоходства: письмо №: 250-A-1180-108795
- Отверстия под кабельные вводы просверливаются индивидуально.
- Поворотные защелки вместо винтов – быстрое закрытие поворотом на четверть оборота. Визуальный контроль закрытия
- Степень защиты IP 66 / IP 67 / IP 69 с кабельными вводами (заказываются отдельно), временное погружение в воду на глубину до 1-го метра, на время до 15-ти минут
- Кабельный ввод через основание коробки посредством дополнительных эластичных мембран
- Высоко расположенные клеммы для увеличения монтажного пространства
- Петли внешнего крепления в комплекте
- Соблюдение нормативных правил для зданий с повышенными требованиями к пожарной безопасности в соответствии DIN VDE 0100 часть 482 (немецкий стандарт)
- Не содержит галогенов: низкая токсичность, низкое дымообразование
- Высокая стойкость: к ультрафиолету, высокой влажности и струям воды, перепадам температур
- Материал: Поликарбонат, армированный стекловолокном (PC-GFS)
- Горючесть: Тест нитью накала согласно IEC 60695-2-11: 960 °C, самозатухающие, не поддерживающие горение
- Цвет: серый RAL 7035 или черный RAL 9011



**Ответвительные коробки DK**  
**«всепогодные», для монтажа на улице в незащищенном виде**  
**Стенки корпуса без предназначенных выбиваемых отверстий**



**KF 0200 H**

- Без клемм
- Стенки корпуса без предназначенных выбиваемых отверстий
- Площадь стенок позволяет сверлить отверстия под кабельные вводы макс. размером M20
- «Всепогодные», устойчивые к воздействию погодных условий (защищены от ультрафиолетового излучения и попадания дождевой воды, широкий температурный диапазон, ударопрочные и т. д.)
- Стойкие к воздействию морской воды
- Применение в прибрежной зоне
- Защелки крышки с возможностью опломбировки без дополнительных аксессуаров
- Фиксатор кабеля и внешние крепления на стену – в комплекте

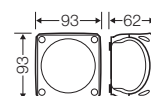

Толщина боковых стенок	2,0 мм
Материал	поликарбонат, армированный стекловолокном (PC-GFS)



**KF 0400 H**

- Без клемм
- Стенки корпуса без предназначенных выбиваемых отверстий
- Площадь стенок позволяет сверлить отверстия под кабельные вводы макс. размером M25
- «Всепогодные», устойчивые к воздействию погодных условий (защищены от ультрафиолетового излучения и попадания дождевой воды, широкий температурный диапазон, ударопрочные и т. д.)
- Стойкие к воздействию морской воды
- Применение в прибрежной зоне
- Защелки крышки с возможностью опломбировки без дополнительных аксессуаров
- Фиксатор кабеля и внешние крепления на стену – в комплекте

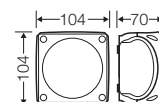

Толщина боковых стенок	2,0 мм
Материал	поликарбонат, армированный стекловолокном (PC-GFS)

**Ответвительные коробки DK**  
«всепогодные», для монтажа на улице в незащищенном виде  
Стенки корпуса без предназначенных выбиваемых отверстий



**KF 0600 H**

- Без клемм
- Стенки корпуса без предназначенных выбиваемых отверстий
- Площадь стенок позволяет сверлить отверстия под кабельные вводы макс. размером M32
- Возможность ввода кабеля через основание 1xLDM 25 G (заказывается отдельно)
- «Всепогодные», устойчивые к воздействию погодных условий (защищены от ультрафиолетового излучения и попадания дождевой воды, широкий температурный диапазон, ударопрочные и т. д.)
- Стойкие к воздействию морской воды
- Применение в прибрежной зоне
- Защелки крышки с возможностью опломбировки без дополнительных аксессуаров
- Фиксатор кабеля и внешние крепления на стену – в комплекте

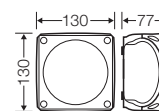

Толщина боковых стенок	2,0 мм
Материал	поликарбонат, армированный стекловолокном (PC-GFS)



**KF 1000 H**

- Без клемм
- Стенки корпуса без предназначенных выбиваемых отверстий
- Площадь стенок позволяет сверлить отверстия под кабельные вводы макс. размером M32
- Возможность ввода кабеля через основание 2xLDM 25 G (заказывается отдельно)
- «Всепогодные», устойчивые к воздействию погодных условий (защищены от ультрафиолетового излучения и попадания дождевой воды, широкий температурный диапазон, ударопрочные и т. д.)
- Стойкие к воздействию морской воды
- Применение в прибрежной зоне
- Защелки крышки с возможностью опломбировки без дополнительных аксессуаров
- Фиксатор кабеля и внешние крепления на стену – в комплекте

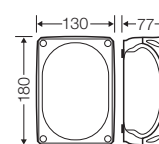

Толщина боковых стенок	2,0 мм
Материал	поликарбонат, армированный стекловолокном (PC-GFS)

**Ответвительные коробки DK**  
**«всепогодные», для монтажа на улице в незащищенном виде**  
**Стенки корпуса без предназначенных выбиваемых отверстий**



**KF 1600 H**

- Без клемм
- Стенки корпуса без предназначенных выбиваемых отверстий
- Площадь стенок позволяет сверлить отверстия под кабельные вводы макс. размером M40
- Возможность ввода кабеля через основание 2xLDM 32 G (заказывается отдельно)
- «Всепогодные», устойчивые к воздействию погодных условий (защищены от ультрафиолетового излучения и попадания дождевой воды, широкий температурный диапазон, ударопрочные и т. д.)
- Стойкие к воздействию морской воды
- Применение в прибрежной зоне
- Защелки крышки с возможностью опломбирования без дополнительных аксессуаров
- Петли внешнего крепления в комплекте

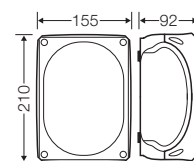

Толщина боковых стенок	2,6 мм
Материал	поликарбонат, армированный стекловолокном (PC-GFS)



**KF 2500 H**

- Без клемм
- Стенки корпуса без предназначенных выбиваемых отверстий
- Площадь стенок позволяет сверлить отверстия под кабельные вводы макс. размером M50
- Возможность ввода кабеля через основание 2xLDM 32 G (заказывается отдельно)
- «Всепогодные», устойчивые к воздействию погодных условий (защищены от ультрафиолетового излучения и попадания дождевой воды, широкий температурный диапазон, ударопрочные и т. д.)
- Стойкие к воздействию морской воды
- Применение в прибрежной зоне
- Защелки крышки с возможностью опломбирования без дополнительных аксессуаров
- Петли внешнего крепления в комплекте

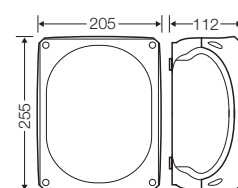

Толщина боковых стенок	2,7 мм
Материал	поликарбонат, армированный стекловолокном (PC-GFS)

**Ответвительные коробки DK**  
«всепогодные», для монтажа на улице в незащищенном виде  
Стенки корпуса без предназначенных выбиваемых отверстий



**KF 3500 H**

- Без клемм
- Стенки корпуса без предназначенных выбиваемых отверстий
- Площадь стенок позволяет сверлить отверстия под кабельные вводы макс. размером M50
- Возможность ввода кабеля через основание 2xLDM 32 G (заказывается отдельно)
- «Всепогодные», устойчивые к воздействию погодных условий (защищены от ультрафиолетового излучения и попадания дождевой воды, широкий температурный диапазон, ударопрочные и т. д.)
- Стойкие к воздействию морской воды
- Применение в прибрежной зоне
- Защелки крышки с возможностью опломбирования без дополнительных аксессуаров
- Петли внешнего крепления в комплекте

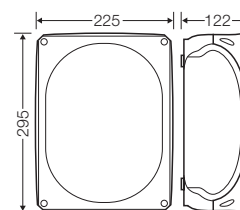

Толщина боковых стенок	3,0 мм
Материал	поликарбонат, армированный стекловолокном (PC-GFS)



**KF 5000 H**

- Без клемм
- Стенки корпуса без предназначенных выбиваемых отверстий
- Площадь стенок позволяет сверлить отверстия под кабельные вводы макс. размером M63
- Возможность ввода кабеля через основание 2xLDM 32 G (заказывается отдельно)
- «Всепогодные», устойчивые к воздействию погодных условий (защищены от ультрафиолетового излучения и попадания дождевой воды, широкий температурный диапазон, ударопрочные и т. д.)
- Стойкие к воздействию морской воды
- Применение в прибрежной зоне
- Защелки крышки с возможностью опломбирования без дополнительных аксессуаров
- Петли внешнего крепления в комплекте

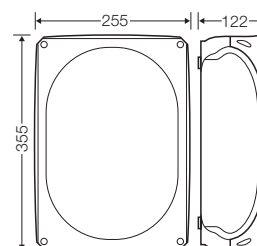

Толщина боковых стенок	3,2 мм
Материал	поликарбонат, армированный стекловолокном (PC-GFS)

**Ответвительные коробки DK**  
**«всепогодные», для монтажа на улице в незащищенном виде**  
**Стенки корпуса без предназначенных выбиваемых отверстий**



**KF 0200 C**

- Без клемм
- Стенки корпуса без предназначенных выбиваемых отверстий
- Площадь стенок позволяет сверлить отверстия под кабельные вводы макс. размером M20
- «Всепогодные», устойчивые к воздействию погодных условий (защищены от ультрафиолетового излучения и попадания дождевой воды, широкий температурный диапазон, ударопрочные и т. д.)
- Стойкие к воздействию морской воды
- Применение в прибрежной зоне
- Защелки крышки с возможностью опломбировки без дополнительных аксессуаров
- Фиксатор кабеля и внешние крепления на стену – в комплекте

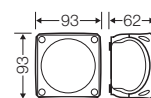

Толщина боковых стенок	2,0 мм
Материал	поликарбонат, армированный стекловолокном (PC-GFS)



**KF 0400 C**

- Без клемм
- Стенки корпуса без предназначенных выбиваемых отверстий
- Площадь стенок позволяет сверлить отверстия под кабельные вводы макс. размером M25
- «Всепогодные», устойчивые к воздействию погодных условий (защищены от ультрафиолетового излучения и попадания дождевой воды, широкий температурный диапазон, ударопрочные и т. д.)
- Стойкие к воздействию морской воды
- Применение в прибрежной зоне
- Защелки крышки с возможностью опломбировки без дополнительных аксессуаров
- Фиксатор кабеля и внешние крепления на стену – в комплекте

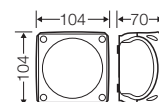

Толщина боковых стенок	2,0 мм
Материал	поликарбонат, армированный стекловолокном (PC-GFS)



**Ответвительные коробки DK**  
«всепогодные», для монтажа на улице в незащищенном виде  
Стенки корпуса без предназначенных выбиваемых отверстий



**KF 0600 C**

- Без клемм
- Стенки корпуса без предназначенных выбиваемых отверстий
- Площадь стенок позволяет сверлить отверстия под кабельные вводы макс. размером M32
- Возможность ввода кабеля через основание 1xLDM 25 G (заказывается отдельно)
- «Всепогодные», устойчивые к воздействию погодных условий (защищены от ультрафиолетового излучения и попадания дождевой воды, широкий температурный диапазон, ударопрочные и т. д.)
- Стойкие к воздействию морской воды
- Применение в прибрежной зоне
- Защелки крышки с возможностью опломбирования без дополнительных аксессуаров
- Фиксатор кабеля и внешние крепления на стену – в комплекте

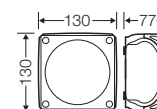

Толщина боковых стенок	2,0 мм
Материал	поликарбонат, армированный стекловолокном (PC-GFS)



**KF 1000 C**

- Без клемм
- Стенки корпуса без предназначенных выбиваемых отверстий
- Площадь стенок позволяет сверлить отверстия под кабельные вводы макс. размером M32
- Возможность ввода кабеля через основание 2xLDM 25 G (заказывается отдельно)
- «Всепогодные», устойчивые к воздействию погодных условий (защищены от ультрафиолетового излучения и попадания дождевой воды, широкий температурный диапазон, ударопрочные и т. д.)
- Стойкие к воздействию морской воды
- Применение в прибрежной зоне
- Защелки крышки с возможностью опломбирования без дополнительных аксессуаров
- Фиксатор кабеля и внешние крепления на стену – в комплекте

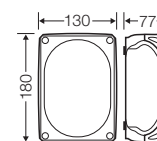

Толщина боковых стенок	2,0 мм
Материал	поликарбонат, армированный стекловолокном (PC-GFS)

**Ответвительные коробки DK**  
**«всепогодные», для монтажа на улице в незащищенном виде**  
**Стенки корпуса без предназначенных выбиваемых отверстий**



**KF 1600 C**

- Без клемм
- Стенки корпуса без предназначенных выбиваемых отверстий
- Площадь стенок позволяет сверлить отверстия под кабельные вводы макс. размером M40
- Возможность ввода кабеля через основание 2xLDM 32 G (заказывается отдельно)
- «Всепогодные», устойчивые к воздействию погодных условий (защищены от ультрафиолетового излучения и попадания дождевой воды, широкий температурный диапазон, ударопрочные и т. д.)
- Стойкие к воздействию морской воды
- Применение в прибрежной зоне
- Защелки крышки с возможностью опломбирования без дополнительных аксессуаров
- Петли внешнего крепления в комплекте

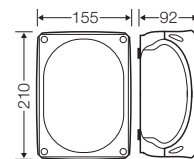

Толщина боковых стенок	2,6 мм
Материал	поликарбонат, армированный стекловолокном (PC-GFS)



**KF 2500 C**

- Без клемм
- Стенки корпуса без предназначенных выбиваемых отверстий
- Площадь стенок позволяет сверлить отверстия под кабельные вводы макс. размером M50
- Возможность ввода кабеля через основание 2xLDM 32 G (заказывается отдельно)
- «Всепогодные», устойчивые к воздействию погодных условий (защищены от ультрафиолетового излучения и попадания дождевой воды, широкий температурный диапазон, ударопрочные и т. д.)
- Стойкие к воздействию морской воды
- Применение в прибрежной зоне
- Защелки крышки с возможностью опломбирования без дополнительных аксессуаров
- Петли внешнего крепления в комплекте

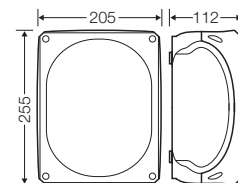

Толщина боковых стенок	2,7 мм
Материал	поликарбонат, армированный стекловолокном (PC-GFS)



**Ответвительные коробки DK**  
**«всепогодные», для монтажа на улице в незащищенном виде**  
**Стенки корпуса без предназначенных выбиваемых отверстий**

**KF 3500 C**

- Без клемм
- Стенки корпуса без предназначенных выбиваемых отверстий
- Площадь стенок позволяет сверлить отверстия под кабельные вводы макс. размером M50
- Возможность ввода кабеля через основание 2xLDM 32 G (заказывается отдельно)
- «Всепогодные», устойчивые к воздействию погодных условий (защищены от ультрафиолетового излучения и попадания дождевой воды, широкий температурный диапазон, ударопрочные и т. д.)
- Стойкие к воздействию морской воды
- Применение в прибрежной зоне
- Защелки крышки с возможностью опломбирования без дополнительных аксессуаров
- Петли внешнего крепления в комплекте

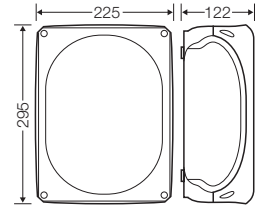

Толщина боковых стенок	3,0 мм
Материал	поликарбонат, армированный стекловолокном (PC-GFS)



**KF 5000 C**

- Без клемм
- Стенки корпуса без предназначенных выбиваемых отверстий
- Площадь стенок позволяет сверлить отверстия под кабельные вводы макс. размером M63
- Возможность ввода кабеля через основание 2xLDM 32 G (заказывается отдельно)
- «Всепогодные», устойчивые к воздействию погодных условий (защищены от ультрафиолетового излучения и попадания дождевой воды, широкий температурный диапазон, ударопрочные и т. д.)
- Стойкие к воздействию морской воды
- Применение в прибрежной зоне
- Защелки крышки с возможностью опломбирования без дополнительных аксессуаров
- Петли внешнего крепления в комплекте

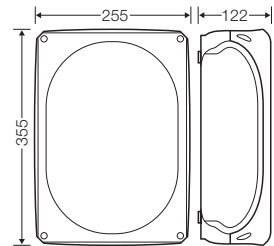

Толщина боковых стенок	3,2 мм
Материал	поликарбонат, армированный стекловолокном (PC-GFS)



Таблица соответствия

Старый артикул	Новый артикул
KF WP 3025	WP 0202 G WP 0402 G
KF WP 3045	WP 0404 G WP 0604 G
KF WP 3065	WP 0606 G WP 1006 G
KF WP 3105	WP 1010 G
KF WP 2025	WP 0202 B WP 0402 B
KF WP 2045	WP 0404 B WP 0604 B
KF WP 2065	WP 0606 B WP 1006 B
KF WP 2105	WP 1010 B

### Ответвительные коробки DK

#### С заливным компаундом, "ВОДОНЕПРОНИЦАЕМЫЕ"

Для уличной установки в условиях образования конденсата и затопления, а также для установки в грунт вне зон движения транспорта.

- Благодаря заполнению специальным компаундом исключается проникновение воды внутрь коробки и образование конденсата.
- Компаунд позволяет производить измерения при помощи прокалывающих щупов
- Для проведения ремонтно-восстановительных работ или новых подключений компаунд легко удаляется
- Материал: Поликарбонат, армированный стекловолокном (PC-GFS)
- Горючесть: Тест нитью накала согласно IEC 60695-2-11: 960 °C, самозатухающие, не поддерживающие горение
- Цвет: серый RAL 7035 или черный RAL 9011



**Герметичное соединение - кабельные ответвительные коробки,  
с компаундом по стандарту DIN VDE V 0606-22-100**



В своей работе электромонтажники часто сталкиваются с условиями эксплуатации, в которых необходимо полностью исключить проникновение воды и образование конденсата внутрь корпуса.

Однако, даже корпуса с высокой степенью защиты IP не в состоянии гарантировать этого, ведь степень защиты IP допускает наличие некоторого неопасного количества воды в корпусах.

Однако, в экстремальных условиях окружающей среды может накапливаться столько конденсата, что электрооборудование и устройства могут функционировать со сбоями или даже выйти из строя.

Зачастую для предотвращения накопления конденсата достаточно профилактических мероприятий в виде вентиляции.

Однако, во многих случаях вентиляция не представляется возможной, например, при установке ответвительных коробок в зонах подтопления, в грунте, или в прибрежной зоне, где существует опасность проникновения воды через вентиляционные отверстия.

**В каких сферах применения необходимы водостойкие соединения?**

- Насосные шахты
- Установка в кабельных шахтах и колодцах в земле
- Зоны возможного подтопления вблизи водоемов
- Открытая установка на уровне грунта, или в грунте без транспортной нагрузки

**Почему недостаточно одного класса защиты IP?**

- Все степени защиты допускают проникновение воды
- Не всегда возможно предотвратить образование конденсата
- Не всегда возможны мероприятия по вентилированию

**Герметичное соединение:**

Быстроотвердевающий, сохраняющий эластичность компаунд для заливки кабельных ответвительных коробок позволяет полностью исключить проникновение жидкости и образование конденсата. При этом компаунд обладает прекрасными изолирующими свойствами. И поскольку компаунд прозрачный, контроль соединения можно осуществить визуально в любой момент.

Однако и после заливки проверить электроподключение достаточно просто, поскольку сохраняющий эластичность компаунд обладает способностью смыкаться вновь. Для проведения ремонтно-восстановительных работ, или дополнительных подключений данный компаунд можно легко удалить.

Еще одно преимущество: кабельные ответвительные коробки с компаундом обеспечивают надежную защиту от ударных воздействий и вибрации. Тем не менее, компаунд не выполняет функции разгрузки от натяжения, так как он лишь прилипает, но не приклеивается к материалу. В связи с этим необходимо использовать соответствующие дополнительные кабельные вводы, с разгрузкой натяжения, например кабельные вводы АКМ производства компании Hensel.

Таким образом, проникновение жидкости и образование конденсата исключено полностью. Герметизирующий компаунд может быть легко удален для проведения ремонтно-восстановительных работ, или новых подключений.







**WP 0202 G**

**0,75-2,5 мм<sup>2</sup>, Cu 3~**

- С клеммами
- 5-ти полюсная, подключений на полюс:  
8 x 0,75 мм<sup>2</sup> (одножильный/многожильный), 6 x 1,5 мм<sup>2</sup> (одножильный/многожильный),  
4 x 2,5 мм<sup>2</sup> (одножильный/многожильный), 2 x 4 мм<sup>2</sup> (одножильный/многожильный)
- Кабельные вводы через предназначенные выбиваемые отверстия АКМ, заказывается отдельно (см. раздел "Системы кабельного ввода")
- Ответвительная коробка для заливки
- Для установки в грунте без транспортной нагрузки или при опасности образования конденсата и попадания жидкости
- Возможно длительное использование под водой на глубине до 1 метра, без химически активных сред
- Используется для нагревательного кабеля/нагревательной ленты с макс. температурой поверхности до 70 °С
- С заливным компаундом и заглушкой
- Для проведения ремонтно-восстановительных работ или новых подключений компаунд легко удаляется
- Срок хранения компаунда ≥ 12 месяцев при температуре хранения от 5 до - 35 °С
- Петли внешнего крепления в комплекте
- Объем корпуса 350 мл

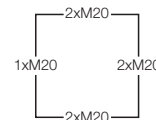
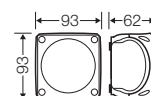

Степень защиты	IP 68 погружение до 20 метров, 168 часов
Номинальное напряжение	U <sub>i</sub> = 690 В перем./пост. тока
Номинальный ток	20 А
Момент затяжки клеммы	0,5 Нм
Материал	поликарбонат, армированный стекловолокном (PC-GFS)



**WP 0402 G**

**0,75-2,5 мм<sup>2</sup>, Cu 3~**

- С клеммами
- 5-ти полюсная, подключений на полюс:  
8 x 0,75 мм<sup>2</sup> (одножильный/многожильный), 6 x 1,5 мм<sup>2</sup> (одножильный/многожильный),  
4 x 2,5 мм<sup>2</sup> (одножильный/многожильный), 2 x 4 мм<sup>2</sup> (одножильный/многожильный)
- Кабельные вводы через предназначенные выбиваемые отверстия АКМ, заказывается отдельно (см. раздел "Системы кабельного ввода")
- Ответвительная коробка для заливки
- Для установки в грунте без транспортной нагрузки или при опасности образования конденсата и попадания жидкости
- Возможно длительное использование под водой на глубине до 1 метра, без химически активных сред
- Используется для нагревательного кабеля/нагревательной ленты с макс. температурой поверхности до 70 °С
- С заливным компаундом и заглушкой
- Для проведения ремонтно-восстановительных работ или новых подключений компаунд легко удаляется
- Срок хранения компаунда ≥ 12 месяцев при температуре хранения от 5 до - 35 °С
- Петли внешнего крепления в комплекте
- Объем коробки 500 мл

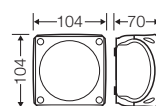

Степень защиты	IP 68 погружение до 20 метров, 168 часов
Номинальное напряжение	U <sub>i</sub> = 690 В перем./пост. тока
Номинальный ток	20 А
Момент затяжки клеммы	0,5 Нм
Материал	поликарбонат, армированный стекловолокном (PC-GFS)

**Ответвительные коробки DK  
С заливным компаундом, „ВОДОНЕПРОНИЦАЕМЫЕ“**



**WP 0404 G**

1,5-4 мм<sup>2</sup>, Cu 3~

- С клеммами
- 5-ти полюсная, подключений на полюс:  
8 x 1,5 мм<sup>2</sup> (одножильный/многожильный), 6 x 2,5 мм<sup>2</sup> (одножильный/многожильный),  
4 x 4 мм<sup>2</sup> (одножильный/многожильный), 2 x 6 мм<sup>2</sup> (одножильный/многожильный)
- Кабельные вводы через предназначенные выбиваемые отверстия АКМ,  
заказывается отдельно (см. раздел "Системы кабельного ввода")
- Ответвительная коробка для заливки
- Для установки в грунте без транспортной нагрузки или при опасности  
образования конденсата и попадания жидкости
- Возможно длительное использование под водой на глубине  
до 1 метра, без химически активных сред
- Используется для нагревательного кабеля/нагревательной ленты с макс.  
температурой поверхности до 70 °С
- С заливным компаундом и заглушкой
- Для проведения ремонтно-восстановительных работ или новых подключений  
компаунд легко удаляется
- Срок хранения компаунда ≥ 12 месяцев при температуре хранения от 5 до - 35 °С
- Петли внешнего крепления в комплекте
- Объем коробки 500 мл

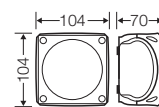

Степень защиты	IP 68 погружение до 20 метров, 168 часов
Номинальное напряжение	U <sub>i</sub> = 690 В перем./пост. тока
Номинальный ток	32 А
Момент затяжки клеммы	0,7 Нм
Материал	поликарбонат, армированный стекловолокном (PC-GFS)



**WP 0604 G**

1,5-4 мм<sup>2</sup>, Cu 3~

- С клеммами
- 5-ти полюсная, подключений на полюс:  
8 x 1,5 мм<sup>2</sup> (одножильный/многожильный), 6 x 2,5 мм<sup>2</sup> (одножильный/многожильный),  
4 x 4 мм<sup>2</sup> (одножильный/многожильный), 2 x 6 мм<sup>2</sup> (одножильный/многожильный)
- Кабельные вводы через предназначенные выбиваемые отверстия АКМ,  
заказывается отдельно (см. раздел "Системы кабельного ввода")
- Ответвительная коробка для заливки
- Для установки в грунте без транспортной нагрузки или при опасности  
образования конденсата и попадания жидкости
- Возможно длительное использование под водой на глубине до 1 метра,  
без химически активных сред
- Используется для нагревательного кабеля/нагревательной ленты с макс.  
температурой поверхности до 70 °С
- С заливным компаундом и заглушкой
- Для проведения ремонтно-восстановительных работ или новых подключений  
компаунд легко удаляется
- Срок хранения компаунда ≥ 12 месяцев при температуре хранения от 5 до - 35 °С
- Петли внешнего крепления в комплекте
- Объем коробки 850 мл

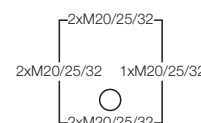
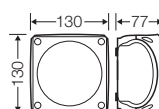

Степень защиты	IP 68 погружение до 20 метров, 168 часов
Номинальное напряжение	U <sub>i</sub> = 690 В перем./пост. тока
Номинальный ток	32 А
Момент затяжки клеммы	0,7 Нм
Материал	поликарбонат, армированный стекловолокном (PC-GFS)



**WP 0606 G**  
**2,5-6 мм<sup>2</sup>, Cu 3~**

- С клеммами
- 5-ти полюсная, подключений на полюс:  
6 x 1,5 мм<sup>2</sup> (одножильный/ многожильный), 4 x 2,5 мм<sup>2</sup> (одножильный/ многожильный),  
4 x 4 мм<sup>2</sup> (одножильный/ многожильный), 4 x 6 мм<sup>2</sup> (одножильный/ многожильный),  
2 x 10 мм<sup>2</sup> (одножильный/ многожильный)
- Кабельные вводы через предназначенные выбиваемые отверстия АКМ, заказывается отдельно (см. раздел "Системы кабельного ввода")
- Ответвительная коробка для заливки
- Для установки в грунте без транспортной нагрузки или при опасности образования конденсата и попадания жидкости
- Возможно длительное использование под водой на глубине до 1 метра, без химически активных сред
- Используется для нагревательного кабеля/нагревательной ленты с макс. температурой поверхности до 70 °С
- С заливным компаундом и заглушкой
- Для проведения ремонтно-восстановительных работ или новых подключений компаунд легко удаляется
- Срок хранения компаунда ≥ 12 месяцев при температуре хранения от 5 до - 35 °С
- Петли внешнего крепления в комплекте
- Объем коробки 850 мл

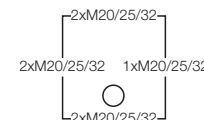
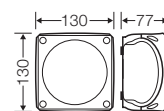

Степень защиты	IP 68 погружение до 20 метров, 168 часов
Номинальное напряжение	U <sub>i</sub> = 690 В перем./пост. тока
Номинальный ток	40 А
Момент затяжки клеммы	1,5 Нм
Материал	поликарбонат, армированный стекловолокном (PC-GFS)



**WP 1006 G**  
**2,5-6 мм<sup>2</sup>, Cu 3~**

- С клеммами
- 5-ти полюсная, подключений на полюс:  
6 x 1,5 мм<sup>2</sup> (одножильный/ многожильный),  
4 x 2,5 мм<sup>2</sup> (одножильный/многожильный),  
4 x 4 мм<sup>2</sup> (одножильный/ многожильный),  
4 x 6 мм<sup>2</sup> (одножильный/многожильный),  
2 x 10 мм<sup>2</sup> (одножильный/ многожильный)
- Кабельные вводы через предназначенные выбиваемые отверстия АКМ, заказывается отдельно (см. раздел "Системы кабельного ввода")
- Ответвительная коробка для заливки
- Для установки в грунте без транспортной нагрузки или при опасности образования конденсата и попадания жидкости
- Возможно длительное использование под водой на глубине до 1 метра, без химически активных сред
- Используется для нагревательного кабеля/нагревательной ленты с макс. температурой поверхности до 70 °С
- С заливным компаундом и заглушкой
- Для проведения ремонтно-восстановительных работ или новых подключений компаунд легко удаляется
- Срок хранения компаунда ≥ 12 месяцев при температуре хранения от 5 до - 35 °С
- Петли внешнего крепления в комплекте
- Объем корпуса 1200 мл

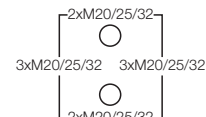
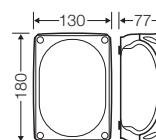

Степень защиты	IP 68 погружение до 20 метров, 168 часов
Номинальное напряжение	U <sub>i</sub> = 690 В перем./пост. тока
Номинальный ток	40 А
Момент затяжки клеммы	1,5 Нм
Материал	поликарбонат, армированный стекловолокном (PC-GFS)



### WP 1010 G

4-10 мм<sup>2</sup>, Cu 3~

- С клеммами
- 5-ти полюсная, подключений на полюс:  
6 x 2,5 мм<sup>2</sup> (одножильный), 4 x 4 мм<sup>2</sup> (одножильный),  
4 x 6 мм<sup>2</sup> (одножильный), 4 x 10 мм<sup>2</sup> (одножильный),  
2 x 16 мм<sup>2</sup> (одно-, или многожильный)
- Кабельные вводы через предназначенные выбиваемые отверстия АКМ, заказывается отдельно (см. раздел "Системы кабельного ввода")
- Ответвительная коробка для заливки
- Для установки в грунте без транспортной нагрузки или при опасности образования конденсата и попадания жидкости
- Возможно длительное использование под водой на глубине до 1 метра, без химически активных сред
- Используется для нагревательного кабеля/нагревательной ленты с макс. температурой поверхности до 70 °С
- С заливным компаундом и заглушкой
- Для проведения ремонтно-восстановительных работ или новых подключений компаунд легко удаляется
- Срок хранения компаунда ≥ 12 месяцев при температуре хранения от 5 до - 35 °С
- Петли внешнего крепления в комплекте
- Объем корпуса 1200 мл

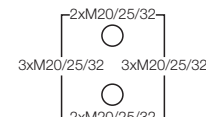
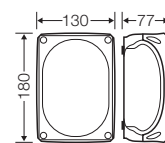

Степень защиты	IP 68 погружение до 20 метров, 168 часов
Номинальное напряжение	U <sub>i</sub> = 690 В перем./пост. тока
Номинальный ток	63 А
Момент затяжки клеммы	2,0 Нм
Материал	поликарбонат, армированный стекловолокном (PC-GFS)





**WP 0202 B**

**0,75-2,5 мм<sup>2</sup>, Cu 3~**

- С клеммами
- 5-ти полюсная, подключений на полюс:  
8 x 0,75 мм<sup>2</sup> (одножильный/многожильный), 6 x 1,5 мм<sup>2</sup> (одножильный/многожильный),  
4 x 2,5 мм<sup>2</sup> (одножильный/многожильный), 2 x 4 мм<sup>2</sup> (одножильный/многожильный)
- Кабельные вводы через предназначенные выбиваемые отверстия, ASS заказывается отдельно (см. раздел "Системы кабельного ввода")
- Ответвительная коробка для заливки
- Для установки в грунте без транспортной нагрузки или при опасности образования конденсата и попадания жидкости
- Возможно длительное использование под водой на глубине до 1 метра, без химически активных сред
- Используется для нагревательного кабеля/нагревательной ленты с макс. температурой поверхности до 70 °С
- С заливным компаундом и заглушкой
- Для проведения ремонтно-восстановительных работ или новых подключений компаунд легко удаляется
- Срок хранения компаунда ≥ 12 месяцев при температуре хранения от 5 до - 35 °С
- Петли внешнего крепления в комплекте
- Объем корпуса 350 мл

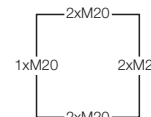
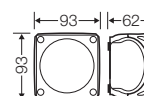

Степень защиты	IP 68 погружение до 20 метров, 168 часов
Номинальное напряжение	U <sub>i</sub> = 690 В перем./пост. тока
Номинальный ток	20 А
Момент затяжки клеммы	0,5 Нм
Материал	поликарбонат, армированный стекловолокном (PC-GFS)



**WP 0402 B**

**0,75-2,5 мм<sup>2</sup>, Cu 3~**

- С клеммами
- 5-ти полюсная, подключений на полюс:  
8 x 0,75 мм<sup>2</sup> (одножильный/многожильный), 6 x 1,5 мм<sup>2</sup> (одножильный/многожильный),  
4 x 2,5 мм<sup>2</sup> (одножильный/многожильный), 2 x 4 мм<sup>2</sup> (одножильный/многожильный)
- Кабельные вводы через предназначенные выбиваемые отверстия, ASS заказывается отдельно (см. раздел "Системы кабельного ввода")
- Ответвительная коробка для заливки
- Для установки в грунте без транспортной нагрузки или при опасности образования конденсата и попадания жидкости
- Возможно длительное использование под водой на глубине до 1 метра, без химически активных сред
- Используется для нагревательного кабеля/нагревательной ленты с макс. температурой поверхности до 70 °С
- С заливным компаундом и заглушкой
- Для проведения ремонтно-восстановительных работ или новых подключений компаунд легко удаляется
- Срок хранения компаунда ≥ 12 месяцев при температуре хранения от 5 до - 35 °С
- Петли внешнего крепления в комплекте
- Объем коробки 500 мл

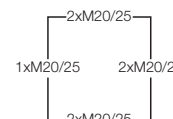
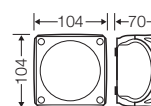

Степень защиты	IP 68 погружение до 20 метров, 168 часов
Номинальное напряжение	U <sub>i</sub> = 690 В перем./пост. тока
Номинальный ток	20 А
Момент затяжки клеммы	0,5 Нм
Материал	поликарбонат, армированный стекловолокном (PC-GFS)



**WP 0404 B**

1,5-4 мм<sup>2</sup>, Cu 3~

- С клеммами
- 5-ти полюсная, подключений на полюс:  
8 x 1,5 мм<sup>2</sup> (одножильный/многожильный), 6 x 2,5 мм<sup>2</sup> (одножильный/многожильный),  
4 x 4 мм<sup>2</sup> (одножильный/многожильный), 2 x 6 мм<sup>2</sup> (одножильный/многожильный)
- Кабельные вводы через предназначенные выбиваемые отверстия, ASS заказывается отдельно (см. раздел "Системы кабельного ввода")
- Ответвительная коробка для заливки
- Для установки в грунте без транспортной нагрузки или при опасности образования конденсата и попадания жидкости
- Возможно длительное использование под водой на глубине до 1 метра, без химически активных сред
- Используется для нагревательного кабеля/нагревательной ленты с макс. температурой поверхности до 70 °С
- С заливным компаундом и заглушкой
- Для проведения ремонтно-восстановительных работ или новых подключений компаунд легко удаляется
- Срок хранения компаунда ≥ 12 месяцев при температуре хранения от 5 до - 35 °С
- Петли внешнего крепления в комплекте
- Объем коробки 500 мл

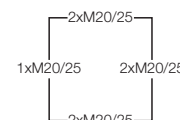
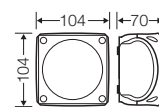

Степень защиты	IP 68 погружение до 20 метров, 168 часов
Номинальное напряжение	U <sub>i</sub> = 690 В перем./пост. тока
Номинальный ток	32 А
Момент затяжки клеммы	0,7 Нм
Материал	поликарбонат, армированный стекловолокном (PC-GFS)



**WP 0604 B**

1,5-4 мм<sup>2</sup>, Cu 3~

- С клеммами
- 5-ти полюсная, подключений на полюс:  
8 x 1,5 мм<sup>2</sup> (одножильный/многожильный), 6 x 2,5 мм<sup>2</sup> (одножильный/многожильный),  
4 x 4 мм<sup>2</sup> (одножильный/многожильный), 2 x 6 мм<sup>2</sup> (одножильный/многожильный)
- Кабельные вводы через предназначенные выбиваемые отверстия, ASS заказывается отдельно (см. раздел "Системы кабельного ввода")
- Ответвительная коробка для заливки
- Для установки в грунте без транспортной нагрузки или при опасности образования конденсата и попадания жидкости
- Возможно длительное использование под водой на глубине до 1 метра, без химически активных сред
- Используется для нагревательного кабеля/нагревательной ленты с макс. температурой поверхности до 70 °С
- С заливным компаундом и заглушкой
- Для проведения ремонтно-восстановительных работ или новых подключений компаунд легко удаляется
- Срок хранения компаунда ≥ 12 месяцев при температуре хранения от 5 до - 35 °С
- Петли внешнего крепления в комплекте
- Объем коробки 850 мл

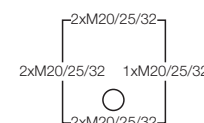
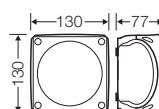

Степень защиты	IP 68 погружение до 20 метров, 168 часов
Номинальное напряжение	U <sub>i</sub> = 690 В перем./пост. тока
Номинальный ток	32 А
Момент затяжки клеммы	0,7 Нм
Материал	поликарбонат, армированный стекловолокном (PC-GFS)



**WP 0606 B**  
**2,5-6 мм<sup>2</sup>, Cu 3~**

- С клеммами
- 5-ти полюсная, подключений на полюс:  
 6 x 1,5 мм<sup>2</sup> (одножильный/ многожильный),  
 4 x 2,5 мм<sup>2</sup> (одножильный/многожильный),  
 4 x 4 мм<sup>2</sup> (одножильный/ многожильный),  
 4 x 6 мм<sup>2</sup> (одножильный/многожильный),  
 2 x 10 мм<sup>2</sup> (одножильный/ многожильный)
- Кабельные вводы через предназначенные выбиваемые отверстия, ASS заказывается отдельно (см. раздел "Системы кабельного ввода")
- Ответвительная коробка для заливки
- Для установки в грунте без транспортной нагрузки или при опасности образования конденсата и попадания жидкости
- Возможно длительное использование под водой на глубине до 1 метра, без химически активных сред
- Используется для нагревательного кабеля/нагревательной ленты с макс. температурой поверхности до 70 °С
- С заливным компаундом и заглушкой
- Для проведения ремонтно-восстановительных работ или новых подключений компаунд легко удаляется
- Срок хранения компаунда ≥ 12 месяцев при температуре хранения от 5 до - 35 °С
- Петли внешнего крепления в комплекте
- Объем коробки 850 мл

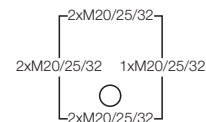
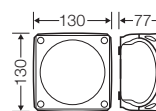

Степень защиты	IP 68 погружение до 20 метров, 168 часов
Номинальное напряжение	U <sub>i</sub> = 690 В перем./пост. тока
Номинальный ток	40 А
Момент затяжки клеммы	1,5 Нм
Материал	поликарбонат, армированный стекловолокном (PC-GFS)



**WP 1006 B**  
**2,5-6 мм<sup>2</sup>, Cu 3~**

- С клеммами
- 5-ти полюсная, подключений на полюс:  
 6 x 1,5 мм<sup>2</sup> (одножильный/ многожильный),  
 4 x 2,5 мм<sup>2</sup> (одножильный/многожильный),  
 4 x 4 мм<sup>2</sup> (одножильный/ многожильный),  
 4 x 6 мм<sup>2</sup> (одножильный/многожильный),  
 2 x 10 мм<sup>2</sup> (одножильный/ многожильный)
- Кабельные вводы через предназначенные выбиваемые отверстия, ASS заказывается отдельно (см. раздел "Системы кабельного ввода")
- Ответвительная коробка для заливки
- Для установки в грунте без транспортной нагрузки или при опасности образования конденсата и попадания жидкости
- Возможно длительное использование под водой на глубине до 1 метра, без химически активных сред
- Используется для нагревательного кабеля/нагревательной ленты с макс. температурой поверхности до 70 °С
- С заливным компаундом и заглушкой
- Для проведения ремонтно-восстановительных работ или новых подключений компаунд легко удаляется
- Срок хранения компаунда ≥ 12 месяцев при температуре хранения от 5 до - 35 °С
- Петли внешнего крепления в комплекте
- Объем корпуса 1200 мл

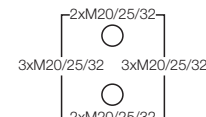
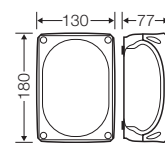

Степень защиты	IP 68 погружение до 20 метров, 168 часов
Номинальное напряжение	U <sub>i</sub> = 690 В перем./пост. тока
Номинальный ток	40 А
Момент затяжки клеммы	1,5 Нм
Материал	поликарбонат, армированный стекловолокном (PC-GFS)

**Ответвительные коробки DK**  
**С заливным компаундом „ВОДОНЕПРОНИЦАЕМЫЕ“**



**WP 1010 B**

**4-10 мм<sup>2</sup>, Cu 3~**

- С клеммами
- 5-ти полюсная, подключений на полюс:  
 6 x 2,5 мм<sup>2</sup> (одножильный), 4 x 4 мм<sup>2</sup> (одножильный),  
 4 x 6 мм<sup>2</sup> (одножильный), 4 x 10 мм<sup>2</sup> (одножильный),  
 2 x 16 мм<sup>2</sup> (одно-, или многожильный)
- Кабельные вводы через предназначенные выбиваемые отверстия, ASS заказывается отдельно (см. раздел "Системы кабельного ввода")
- Ответвительная коробка для заливки
- Для установки в грунте без транспортной нагрузки или при опасности образования конденсата и попадания жидкости
- Возможно длительное использование под водой на глубине до 1 метра, без химически активных сред
- Используется для нагревательного кабеля/нагревательной ленты с макс. температурой поверхности до 70 °С
- С заливным компаундом и заглушкой
- Для проведения ремонтно-восстановительных работ или новых подключений компаунд легко удаляется
- Срок хранения компаунда ≥ 12 месяцев при температуре хранения от 5 до - 35 °С
- Петли внешнего крепления в комплекте
- Объем корпуса 1200 мл

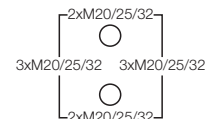
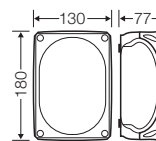

Степень защиты	IP 68 погружение до 20 метров, 168 часов
Номинальное напряжение	U <sub>i</sub> = 690 В перем./пост. тока
Номинальный ток	63 А
Момент затяжки клеммы	2,0 Нм
Материал	поликарбонат, армированный стекловолокном (PC-GFS)



**GN 0350****Комплект компаунда, объем 350 мл**

- Ремонтный комплект
- Заливной компаунд с приспособлением для заливки используется после проведения ремонтно-восстановительных работ, или новых подключений
- Срок хранения компаунда  $\geq 12$  месяцев при температуре хранения от 5 до - 35 °С

**GN 0500****Комплект компаунда, объем 500 мл**

- Ремонтный комплект
- Заливной компаунд с приспособлением для заливки используется после проведения ремонтно-восстановительных работ, или новых подключений
- Срок хранения компаунда  $\geq 12$  месяцев при температуре хранения от 5 до - 35 °С

**GN 0850****Комплект компаунда, объем 850 мл**

- Ремонтный комплект
- Заливной компаунд с приспособлением для заливки используется после проведения ремонтно-восстановительных работ, или новых подключений
- Срок хранения компаунда  $\geq 12$  месяцев при температуре хранения от 5 до - 35 °С

**GN 1200****Комплект компаунда, объем 1200 мл**

- Ремонтный комплект
- Заливной компаунд с приспособлением для заливки используется после проведения ремонтно-восстановительных работ, или новых подключений
- Срок хранения компаунда  $\geq 12$  месяцев при температуре хранения от 5 до - 35 °С

# Безопасность электрических сетей при пожаре

## целостность изоляции PH120 и огнестойкость E30, E60, E90

Безопасность электрических сетей при пожаре особенно актуальна в местах массового скопления людей: вокзалы и аэропорты, больницы, торговые и развлекательные центры и т.д. Кабельные линии и электропроводка систем противопожарной защиты, систем обнаружения пожара, оповещения и управления эвакуацией людей при пожаре, аварийного освещения на путях эвакуации, аварийной вентиляции и противодымной защиты и т.д. должны сохранять работоспособность в условиях пожара в течение времени (30, 60 или 90 минут), необходимого для выполнения их функций и эвакуации людей в безопасную зону. В дополнение к вышесказанному добавляются особые требования и к компонентам этих электрических сетей.

Существует два основных, различных по сути и методам тестирования, стандарта.



## Целостность изоляции PH120

**Тест на сопротивление горению незащищенных кабельных линий (кабелей с ответвительными коробками) для применения в линиях аварийного энергоснабжения. Этот тест подразумевает тестирование продуктов вне зависимости от их использования.**

Этот тест определяет период времени, в течение которого механически не нагруженные кабели сохраняют минимальную целостность изоляции под воздействием огня. Тест пройден, если после 120-ти минут нахождения в непрерывном огне, не произошло разрушения кабеля, обрыва электрической цепи или короткого замыкания. Протестированный продукт получает класс целостности изоляции PH120.

Тест на целостность изоляции, это тест на прочность, который могут пройти только высококачественные материалы.

**Полноценные кабельные конструкции под этот тест не попадают.**

Продукция Хензель имеет класс целостности изоляции PH120 согласно BS EN 50200.

Местные стандарты могут содержать дополнительные требования. Например, Британский стандарт BS 5839-1:2013 ужесточает требования по устойчивости к огню.

Тестирование на класс PH120:  
BS EN 50200 (> 842 °C)

Ответвительные коробки с  
подключенными кабелями после теста



DIN 4102-12 огнестойкость в течение	Класс
30 минут	E30
60 минут	E60
90 минут	E90

## Огнестойкость E30/E60/E90 предъявляет более высокие требования

**В отличие от теста на целостность изоляции, тест на огнестойкость проводится не для отдельных компонентов электрической линии, а для всей кабельной системы, состоящей из этих компонентов.**

Немецкий стандарт DIN 4102-12 содержит набор требований ко всей кабельной конструкции для достижения функциональной целостности в случае возникновения пожара.

Классы E30, E60, E90 обозначают период времени, в течение которого кабельные конструкции должны полноценно функционировать, находясь в зоне горения. Например, E90 – это 90 минут.

Тест проверяет в реальных условиях всю кабельную систему, состоящую из кабелей, ответвительных коробок, систем креплений и т.д.

Тест на функциональную целостность устанавливает тяжелые, но реалистичные условия эксплуатации в случае возникновения пожара для всех элементов кабельной конструкции.

Поэтому этот метод тестирования позволяет оценить поведение всей кабельной конструкции в целом (полная огнестойкость).

Тестирование кабельных конструкций на класс огнестойкости E30/E60/E90 при пожаре:

DIN 4102-12 (E30-E90)  
Немецкий стандарт



## Надежное энергоснабжение - даже в случае возникновения пожара



### Этапы выбора коробок с учетом требований к классу огнестойкости и целостности изоляции

1. Требования	2. E30 / E60 / E90 RH120?	3. Выбор материала	4. Производитель	5. Монтаж
<p>Должны быть учтены <b>национальные требования и законы</b></p> <p>Необходимо соблюдать нормы и регламенты о требованиях пожарной безопасности, принятые национальными законодательными органами.</p>	<p>Имеются ли требования</p> <ul style="list-style-type: none"> <li>■ класса огнестойкости E30/E60/E90</li> <li>■ класса целостности изоляции RH120 согласно BS EN 50200?</li> </ul>	<p>При выборе необходимо учесть</p> <ul style="list-style-type: none"> <li>■ требование класса огнестойкости E30 или E90, или класса целостности изоляции (например, RH120)</li> <li>■ функционал: (соединение или ответвление)</li> <li>■ процедуру монтажа в помещении</li> <li>■ способ монтажа кабеля</li> <li>■ способ крепления к поверхности</li> <li>■ подтверждение используемых материалов сертификатом</li> </ul>	<p>Должны быть учтены <b>национальные требования и законы</b></p> <p>При выборе производителя кабеля необходимо учесть</p> <ul style="list-style-type: none"> <li>■ способ монтажа кабеля</li> <li>■ требуется соединение кабеля или его ответвление</li> </ul>	<p>Должны быть учтены <b>национальные требования и законы</b></p> <p>Монтаж должен осуществляться квалифицированными специалистами</p>

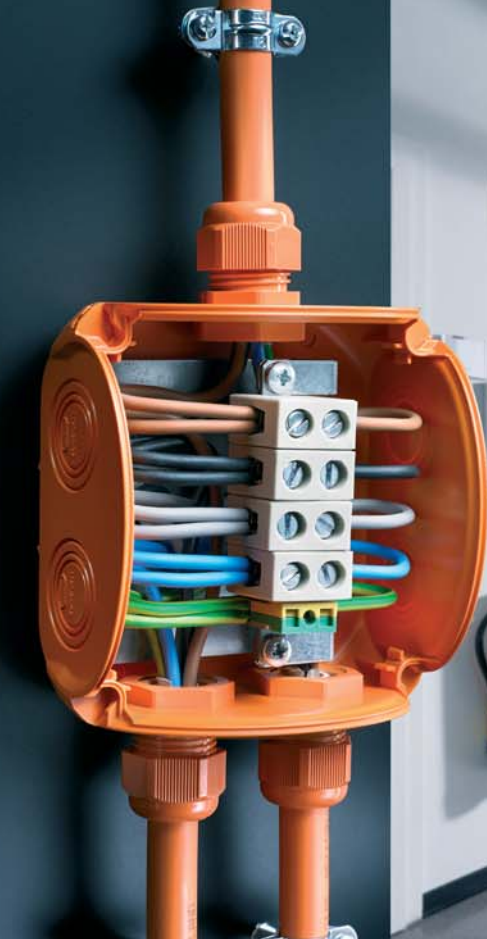

## Ответвительные коробки DK

### Огнестойкие

в комплекте с кабельными вводами

- Огнестойкость согласно DIN 4102 часть 12 (Немецкий стандарт) совместно с огнестойкими кабелями
- Целостность изоляции PH120 согласно BS EN 50200 совместно с кабелями с соответствующим классом целостности изоляции
- В комплект входят анкерные крепления, клеммы из жаропрочной керамики класса E30-E90 и кабельные вводы
- Предназначенные выбиваемые отверстия для кабельных вводов различных размеров
- Поворотные защелки вместо винтов – быстрое закрытие поворотом на четверть оборота. Визуальный контроль закрытия
- Материал: Поликарбонат, армированный стекловолокном (PC-GFS)
- Цвет: оранжевый, RAL 2003
- Горючесть: Тест нитью накала согласно IEC 60695-2-11: 960 °C, самозатухающие, не поддерживающие горение
- Ударная прочность: IK 09 (10 Дж)
- Степень защиты: IP 65/66



## Ответвительные коробки DK

Протестировано на сохранение целостности изоляции и огнестойкость  
В комплекте с кабельными вводами



### FK 0402

Ответвительная коробка на 1,5 мм<sup>2</sup>, Cu  
Соединительная коробка на 1,5 - 2,5 мм<sup>2</sup>, Cu

- 5-ти полюсная, подключений на полюс:  
4 x 1,5 мм<sup>2</sup> (одножильный) или 2 x 2,5 мм<sup>2</sup> (одножильный)
- Соединительная клемма из огнестойкой керамики
- Кабельные вводы в комплекте: 3 EDKF 25, Герметичная зона Ø 9-17 мм, IP 65
- IP 66 при использовании кабельных вводов АКМФ, заказываются отдельно
- Огнестойкость согласно DIN 4102 часть 12 (Немецкий стандарт) совместно с огнестойкими кабелями
- Протестировано совместно с производителями кабелей Dätwyler и Eupen на огнестойкость E30 и E90, см. сертификат №: P-MPA-E-15-018, действителен до 05.08.2021, доступен для скачивания на сайте [www.hensel-electric.de](http://www.hensel-electric.de) > в разделе - документы
- Протестировано на класс целостности изоляции PH120 совместно с огнестойкими кабелями согласно BS EN 50200, сертификат доступен для скачивания на сайте: [www.hensel-electric.de](http://www.hensel-electric.de) в разделе Документы
- Входящие в комплект анкерные винты применяются для бетона C20/25, силикатного полнотелого кирпича KSV 12, строительного кирпича MZ 12 и клинкерного кирпича KS 12.
- Для монтажа внутри помещений / для защищенной установки на улице

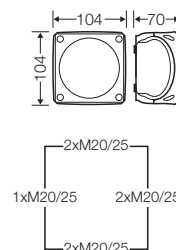

Номинальное напряжение	U <sub>i</sub> = 400 В перем./пост. тока
Номинальный ток	24 А
Момент затяжки клеммы	0,5 Нм
Материал	поликарбонат, армированный стекловолокном (PC-GFS)



### FK 0404

Ответвительная коробка на 1,5 - 2,5 мм<sup>2</sup>, Cu  
Соединительная коробка на 1,5 - 4 мм<sup>2</sup>, Cu

- 5-ти полюсная, подключений на полюс:  
8 x 1,5 мм<sup>2</sup> (одножильный), 4 x 2,5 мм<sup>2</sup> (одножильный), или 2 x 4 мм<sup>2</sup> (одножильный), Cu
- Соединительная клемма из огнестойкой керамики
- Кабельные вводы в комплекте: 3 EDKF 25, Герметичная зона Ø 9-17 мм, IP 65
- IP 66 при использовании кабельных вводов АКМФ, заказываются отдельно
- Огнестойкость согласно DIN 4102 часть 12 (Немецкий стандарт) совместно с огнестойкими кабелями
- Протестировано совместно с производителями кабелей Dätwyler и Eupen на огнестойкость E30 и E90, см. сертификат №: P-MPA-E-15-018, действителен до 05.08.2021, доступен для скачивания на сайте [www.hensel-electric.de](http://www.hensel-electric.de) > в разделе - документы
- Протестировано на класс целостности изоляции PH120 совместно с огнестойкими кабелями согласно BS EN 50200, сертификат доступен для скачивания на сайте: [www.hensel-electric.de](http://www.hensel-electric.de) в разделе Документы
- Входящие в комплект анкерные винты применяются для бетона C20/25, силикатного полнотелого кирпича KSV 12, строительного кирпича MZ 12 и клинкерного кирпича KS 12.
- Для монтажа внутри помещений / для защищенной установки на улице

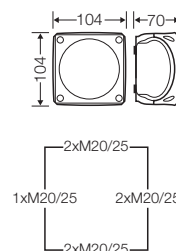

Номинальное напряжение	U <sub>i</sub> = 400 В перем./пост. тока
Номинальный ток	32 А
Момент затяжки клеммы	1,2 Нм
Материал	поликарбонат, армированный стекловолокном (PC-GFS)

**Ответвительные коробки DK**

**Протестировано на сохранение целостности изоляции и огнестойкость  
В комплекте с кабельными вводами**



**FK 0604**

**Ответвительная коробка на 1,5 - 2,5 мм<sup>2</sup>, Cu  
Соединительная коробка на 1,5 - 6 мм<sup>2</sup>, Cu**



- 5-ти полюсная, на каждый полюс: 8 x 1,5 мм<sup>2</sup>(одножильный), 4 x 2,5 мм<sup>2</sup> (одножильный), или 2 x 4 мм<sup>2</sup>(одножильный), или 2 x 6 мм<sup>2</sup>(одножильный), Cu
- Соединительная клемма из огнестойкой керамики
- Кабельные вводы в комплекте: 3 EDKF 32, Герметичная зона Ø 8-23 мм, IP 65
- IP 66 при использовании кабельных вводов АКМФ, заказываются отдельно
- Огнестойкость согласно DIN 4102 часть 12 (Немецкий стандарт) совместно с огнестойкими кабелями
- Протестировано совместно с производителями кабелей Dätwyler и Eupen на огнестойкость E30 и E90, см. сертификат №: P-MPA-E-15-018, действителен до 05.08.2021, доступен для скачивания на сайте [www.hensel-electric.de](http://www.hensel-electric.de) > в разделе - документы
- Протестировано на класс целостности изоляции PH120 совместно с огнестойкими кабелями согласно BS EN 50200, сертификат доступен для скачивания на сайте: [www.hensel-electric.de](http://www.hensel-electric.de) в разделе Документы
- Входящие в комплект анкерные винты применяются для бетона C20/25, силикатного полнотелого кирпича KSV 12, строительного кирпича MZ 12 и клинкерного кирпича KS 12.
- Для монтажа внутри помещений / для защищенной установки на улице

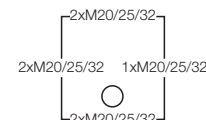
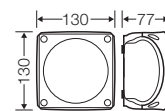

Номинальное напряжение	U <sub>i</sub> = 400 В перем./пост. тока
Номинальный ток	41 А
Момент затяжки клеммы	1,2 Нм
Материал	поликарбонат, армированный стекловолокном (PC-GFS)



**FK 0606**

**Ответвительная коробка 1,5-6 мм<sup>2</sup>, Cu  
Соединительная коробка на 1,5 - 6 мм<sup>2</sup>, Cu**



- 5-ти полюсная, подключений на полюс: 12 x 1,5 мм<sup>2</sup> (одножильный), 8 x 2,5 мм<sup>2</sup> (одножильный), 6 x 4 мм<sup>2</sup> (одножильный), или 4 x 6 мм<sup>2</sup> (одножильный), Cu
- Соединительная клемма из огнестойкой керамики
- Кабельные вводы в комплекте: 3 EDKF 32, Герметичная зона Ø 8-23 мм, IP 65
- IP 66 при использовании кабельных вводов АКМФ, заказываются отдельно
- Огнестойкость согласно DIN 4102 часть 12 (Немецкий стандарт) совместно с огнестойкими кабелями
- Протестировано совместно с производителями кабелей Dätwyler и Eupen на огнестойкость E30 и E90, см. сертификат №: P-MPA-E-15-018, действителен до 05.08.2021, доступен для скачивания на сайте [www.hensel-electric.de](http://www.hensel-electric.de) > в разделе - документы
- Протестировано на класс целостности изоляции PH120 совместно с огнестойкими кабелями согласно BS EN 50200, сертификат доступен для скачивания на сайте: [www.hensel-electric.de](http://www.hensel-electric.de) в разделе Документы
- Входящие в комплект анкерные винты применяются для бетона C20/25, силикатного полнотелого кирпича KSV 12, строительного кирпича MZ 12 и клинкерного кирпича KS 12.
- Для монтажа внутри помещений / для защищенной установки на улице

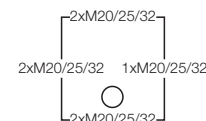
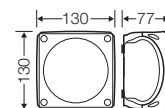

Номинальное напряжение	U <sub>i</sub> = 400 В перем./пост. тока
Номинальный ток	41 А
Момент затяжки клеммы	2,0 Нм
Материал	поликарбонат, армированный стекловолокном (PC-GFS)

**Ответвительные коробки DK**

Протестировано на сохранение целостности изоляции и огнестойкость  
В комплекте с кабельными вводами



**FK 1606**

**Ответвительная коробка 1,5-6 мм<sup>2</sup>, Cu**  
**Соединительная коробка на 1,5 - 6 мм<sup>2</sup>, Cu**

- 5-ти полюсная, подключений на полюс:  
12 x 1,5 мм<sup>2</sup> (одножильный), 8 x 2,5 мм<sup>2</sup> (одножильный),  
6 x 4 мм<sup>2</sup>, 4 x 6 мм<sup>2</sup> (одножильный)
- Дополнительная клемма, на каждый полюс 4 x 1,5 мм<sup>2</sup> (одножильный), или 2 x 2,5 мм<sup>2</sup> (одножильный), с РЕ клеммой
- Соединительная клемма из огнестойкой керамики
- Кабельные вводы в комплекте: 3 EDKF 32, Герметичная зона Ø 8-23 мм, IP 65
- IP 66 при использовании кабельных вводов АКМФ, заказываются отдельно
- Огнестойкость согласно DIN 4102 часть 12 (Немецкий стандарт) совместно с огнестойкими кабелями
- Протестировано совместно с производителями кабелей Dätwyler и Eupen на огнестойкость E30 и E90, см. сертификат №: P-MPA-E-15-018, действителен до 05.08.2021, доступен для скачивания на сайте [www.hensel-electric.de](http://www.hensel-electric.de) > в разделе - документы
- Протестировано на класс целостности изоляции PH120 совместно с огнестойкими кабелями согласно BS EN 50200, сертификат доступен для скачивания на сайте: [www.hensel-electric.de](http://www.hensel-electric.de) в разделе Документы
- Входящие в комплект анкерные винты применяются для бетона C20/25, силикатного полнотелого кирпича KSV 12, строительного кирпича MZ 12 и клинкерного кирпича KS 12.
- Для монтажа внутри помещений / для защищенной установки на улице

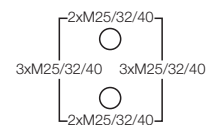
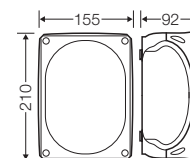

Номинальное напряжение	U <sub>i</sub> = 400 В перем./пост. тока
Номинальный ток	41 А
Момент затяжки клеммы	2,0 Нм 0,5 Нм
Материал	поликарбонат, армированный стекловолокном (PC-GFS)

**Ответвительные коробки DK**

**Протестировано на сохранение целостности изоляции и огнестойкость  
В комплекте с кабельными вводами**



**FK 1608**

**Ответвительная коробка на 1,5 мм<sup>2</sup>, Cu  
Соединительная коробка на 1,5 - 2,5 мм<sup>2</sup>, Cu**

- 10-ти полюсная, на каждый полюс 4 x 1,5 мм<sup>2</sup> (одножильный) или 2 x 2,5 мм<sup>2</sup> (одножильный), Cu
- Соединительная клемма из огнестойкой керамики
- прилагаемый кабельный ввод: 4 EDKF 25, Герметичная зона Ø 9-17 мм, IP 65
- IP 66 при использовании кабельных вводов АКМФ, заказываются отдельно
- Огнестойкость согласно DIN 4102 часть 12 (Немецкий стандарт) совместно с огнестойкими кабелями
- Протестировано совместно с производителями кабелей Dätwyler и Eupen на огнестойкость E30 и E90, см. сертификат №: P-MPA-E-15-018, действителен до 05.08.2021, доступен для скачивания на сайте [www.hensel-electric.de](http://www.hensel-electric.de) > в разделе - документы
- Протестировано на класс целостности изоляции PH120 совместно с огнестойкими кабелями согласно BS EN 50200, сертификат доступен для скачивания на сайте: [www.hensel-electric.de](http://www.hensel-electric.de) в разделе Документы
- Входящие в комплект анкерные винты применяются для бетона C20/25, силикатного полнотелого кирпича KSV 12, строительного кирпича MZ 12 и клинкерного кирпича KS 12.
- Для монтажа внутри помещений / для защищенной установки на улице

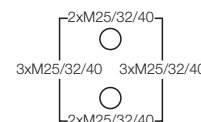
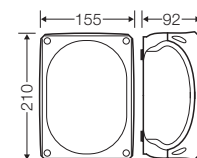

Номинальное напряжение	U <sub>i</sub> = 400 В перем./пост. тока
Номинальный ток	24 А
Момент затяжки клеммы	0,5 Нм
Материал	поликарбонат, армированный стекловолокном (PC-GFS)



**FK 1610**

**Ответвительная коробка на 1,5 - 2,5 мм<sup>2</sup>, Cu  
Соединительная коробка 1,5-10 мм<sup>2</sup>, Cu**

- 5-ти полюсная, подключений на полюс: 8 x 1,5 мм<sup>2</sup> (одножильный), 4 x 2,5 мм<sup>2</sup> (одножильный), 2 x 4 мм<sup>2</sup> (одножильный), 2 x 6 мм<sup>2</sup> (одножильный), или 2 x 10 мм<sup>2</sup> (одножильный), Cu
- Соединительная клемма из огнестойкой керамики
- Кабельные вводы в комплекте: 3 EDKF 32, Герметичная зона Ø 8-23 мм, IP 65
- IP 66 при использовании кабельных вводов АКМФ, заказываются отдельно
- Огнестойкость согласно DIN 4102 часть 12 (Немецкий стандарт) совместно с огнестойкими кабелями
- Протестировано совместно с производителями кабелей Dätwyler и Eupen на огнестойкость E30 и E90, см. сертификат №: P-MPA-E-15-018, действителен до 05.08.2021, доступен для скачивания на сайте [www.hensel-electric.de](http://www.hensel-electric.de) > в разделе - документы
- Протестировано на класс целостности изоляции PH120 совместно с огнестойкими кабелями согласно BS EN 50200, сертификат доступен для скачивания на сайте: [www.hensel-electric.de](http://www.hensel-electric.de) в разделе Документы
- Входящие в комплект анкерные винты применяются для бетона C20/25, силикатного полнотелого кирпича KSV 12, строительного кирпича MZ 12 и клинкерного кирпича KS 12.
- Для монтажа внутри помещений / для защищенной установки на улице

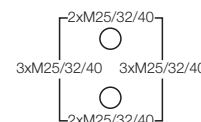
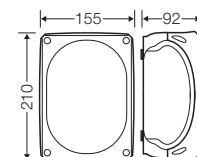

Номинальное напряжение	U <sub>i</sub> = 400 В перем./пост. тока
Номинальный ток	57 А
Момент затяжки клеммы	1,2 Нм
Материал	поликарбонат, армированный стекловолокном (PC-GFS)

## Ответвительные коробки DK

Протестировано на сохранение целостности изоляции и огнестойкость  
В комплекте с кабельными вводами



### FK 1616

**Ответвительная коробка 1,5-6 мм<sup>2</sup>, Cu**  
**Соединительная коробка 1,5-16 мм<sup>2</sup>, Cu**

- 5-ти полюсная, подключений на полюс:  
12 x 1,5 мм<sup>2</sup> (одножильный), 8 x 2,5 мм<sup>2</sup> (одножильный),  
6 x 4 мм<sup>2</sup> (одножильный), 4 x 6 мм<sup>2</sup> (одножильный),  
2 x 10 мм<sup>2</sup> (одножильный), 2 x 16 мм<sup>2</sup> (одножильный)
- Соединительная клемма из огнестойкой керамики
- Кабельные вводы в комплекте: 3 EDKF 40,  
Герметичная зона Ø 11-30 мм, IP 65
- IP 66 при использовании кабельных вводов АКМФ,  
заказываются отдельно
- Огнестойкость согласно DIN 4102 часть 12 (Немецкий стандарт)  
совместно с огнестойкими кабелями
- Протестировано совместно с производителями кабелей Dätwyler и  
Eurep на огнестойкость E30 и E90,  
см. сертификат №: P-MPA-E-15-018, действителен до 05.08.2021,  
доступен для скачивания на сайте [www.hensel-electric.de](http://www.hensel-electric.de) >  
в разделе - документы
- Протестировано на класс целостности изоляции PH120 совместно  
с огнестойкими кабелями согласно BS EN 50200, сертификат  
доступен для скачивания на сайте: [www.hensel-electric.de](http://www.hensel-electric.de) в разделе  
Документы
- Входящие в комплект анкерные винты применяются для бетона  
C20/25, силикатного полнотелого кирпича KSV 12,  
строительного кирпича MZ 12 и клинкерного кирпича KS 12.
- Для монтажа внутри помещений / для защищенной установки на  
улице

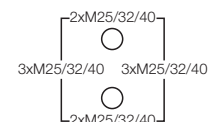
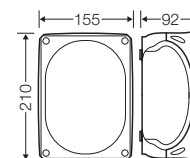

Номинальное напряжение	U <sub>i</sub> = 400 В перем./пост. тока
Номинальный ток	76 А
Момент затяжки клеммы	2,0 Нм
Материал	поликарбонат, армированный стекловолокном (PC-GFS)



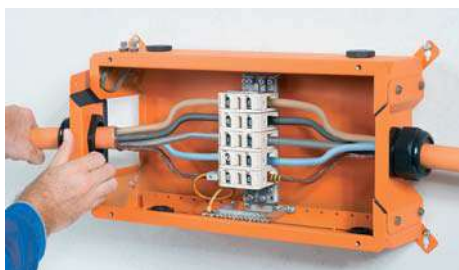

## Ответвительные коробки DK

### Огнестойкие

кабельный ввод через установленные кабельные вводы

- Огнестойкость согласно DIN 4102 часть 12 (Немецкий стандарт) совместно с огнестойкими кабелями
- Целостность изоляции PH120 согласно BS EN 50200 совместно с кабелями с соответствующим классом целостности изоляции
- Защита от случайного прикосновения благодаря неразрушаемому корпусу
- Крепление посредством наружных петель
- Ответвительная коробка для применения в телекоммуникационной сфере
- Ответвительная коробка E30 для установки клеммных колодок для информационных кабелей
- Материал: листовая сталь, порошковое покрытие
- Цвет: оранжевый, RAL 2003
- Ударная стойкость: IK 10 (20 Дж)
- Степень защиты: IP 66
- Низкая пожарная нагрузка

**Ответвительные коробки DK**  
**Огнестойкие**  
**кабельный ввод через установленные кабельные вводы**



**FK 9025**

**Ответвительная коробка Ø 0,8 мм / 0,5-1,5 мм<sup>2</sup>, Cu**  
**Соединительная коробка Ø 0,8 мм / 0,5-4 мм<sup>2</sup>, Cu**

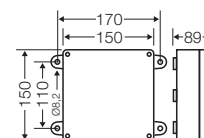

- 5-ти полюсная, подключений на полюс:  
 4 x Ø 0,8 мм / 0,5 мм<sup>2</sup> (одножильный), 4 x 1,5 мм<sup>2</sup> (одножильный),  
 2 x 2,5 мм<sup>2</sup> (одножильный), 2 x 4 мм<sup>2</sup> (одножильный)
- Соединительная клемма из огнестойкой керамики
- Кабельные вводы в комплекте: 4 EDKF 32,  
 Герметичная зона Ø 8-23 мм
- Огнестойкость согласно DIN 4102 часть 12 (Немецкий стандарт)  
 совместно с огнестойкими кабелями
- Проведены совместные испытания с производителями кабелей  
 Datwyler, Eupen, Nexans, Studer, Pirelli и Lynenwerk на соответствие  
 классам огнестойкости E30 и E90,  
 см. акт испытаний №: P-MPA-E-02-032, действителен до: 20.03.2018,  
 доступен для скачивания на сайте: [www.hensel-electric.de](http://www.hensel-electric.de) в разделе  
 Документы
- Протестировано на класс целостности изоляции PH120 совместно  
 с огнестойкими кабелями согласно BS EN 50200, сертификат  
 доступен для скачивания на сайте: [www.hensel-electric.de](http://www.hensel-electric.de) в разделе  
 Документы
- Крепление посредством наружных петель (дюбели см. в  
 Технических данных)
- Для монтажа внутри помещений / для защищенной установки на  
 улице

Номинальное напряжение	U <sub>i</sub> = 400 В перем./пост. тока
Номинальный ток	32 А
Момент затяжки клеммы	0,5 Нм
Материал	Листовая сталь с порошковым покрытием



**FK 9105**

**Ответвительная коробка 1,5-4 мм<sup>2</sup>, Cu**  
**Соединительная коробка 1,5-10 мм<sup>2</sup>, Cu**

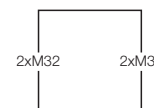
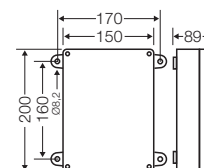

- 5-ти полюсная, подключений на полюс:  
 4 x 1,5 мм<sup>2</sup> (одножильный), 4 x 2,5 мм<sup>2</sup> (одножильный),  
 4 x 4 мм<sup>2</sup> (одножильный), 2 x 6 мм<sup>2</sup> (одножильный),  
 2 x 10 мм<sup>2</sup> (одножильный)
- Соединительная клемма из огнестойкой керамики
- Кабельные вводы в комплекте: 4 EDKF 32,  
 Герметичная зона Ø 8-23 мм
- Огнестойкость согласно DIN 4102 часть 12 (Немецкий стандарт)  
 совместно с огнестойкими кабелями
- Проведены совместные испытания с производителями кабелей  
 Datwyler, Eupen, Nexans, Studer, Pirelli и Lynenwerk на соответствие классам  
 огнестойкости E30 и E90,  
 см. акт испытаний №: P-MPA-E-02-032, действителен до: 20.03.2018,  
 доступен для скачивания на сайте: [www.hensel-electric.de](http://www.hensel-electric.de) в разделе  
 Документы
- Протестировано на класс целостности изоляции PH120 совместно с  
 огнестойкими кабелями согласно BS EN 50200, сертификат доступен для  
 скачивания на сайте: [www.hensel-electric.de](http://www.hensel-electric.de) в разделе Документы
- Крепление посредством наружных петель (дюбели см. в Технических  
 данных)
- Для монтажа внутри помещений / для защищенной установки на улице

Номинальное напряжение	U <sub>i</sub> = 400 В перем./пост. тока
Номинальный ток	40 А
Момент затяжки клеммы	1,2 Нм
Материал	Листовая сталь с порошковым покрытием



**FK 9255**

**Ответвительная коробка 1,5-6 мм<sup>2</sup>, Cu**  
**Соединительная коробка 1,5-16 мм<sup>2</sup>, Cu**

- 5-ти полюсная, подключений на полюс:  
 4 x 1,5 мм<sup>2</sup> (одножильный), 4 x 2,5 мм<sup>2</sup> (одножильный),  
 4 x 4 мм<sup>2</sup> (одножильный), 4 x 6 мм<sup>2</sup> (одножильный),  
 2 x 10 мм<sup>2</sup> (одножильный), 2 x 16 мм<sup>2</sup> (одножильный),  
 удалить проводной предохранитель
- Соединительная клемма из огнестойкой керамики
- Кабельные вводы в комплекте: 4 EDKF 40,  
 Герметичная зона Ø11-30 мм
- Огнестойкость согласно DIN 4102 часть 12 (Немецкий стандарт)  
 совместно с огнестойкими кабелями
- Проведены совместные испытания с производителями кабелей  
 Datwyler, Eupen, Nexans, Studer, Pirelli и Lynenwerk на соответствие  
 классам огнестойкости E30 и E90,  
 см. акт испытаний №: P-MPA-E-02-032, действителен до: 20.03.2018,  
 доступен для скачивания на сайте: [www.hensel-electric.de](http://www.hensel-electric.de) в разделе  
 Документы
- Протестировано на класс целостности изоляции PH120 совместно  
 с огнестойкими кабелями согласно BS EN 50200, сертификат  
 доступен для скачивания на сайте: [www.hensel-electric.de](http://www.hensel-electric.de) в разделе  
 Документы
- Крепление посредством наружных петель (дюбели см. в  
 Технических данных)
- Для монтажа внутри помещений / для защищенной установки на  
 улице

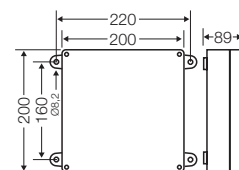

Номинальное напряжение	U <sub>i</sub> = 400 В перем./пост. тока
Номинальный ток	63 А
Момент затяжки клеммы	2,0 Нм
Материал	Листовая сталь с порошковым покрытием

**Ответвительные коробки DK**  
**Огнестойкие**  
**кабельный ввод через установленные кабельные вводы**

**FK 6505**

**Ответвительная коробка E90 16–35 мм<sup>2</sup>, Cu**  
**Соединительная коробка E90 16–50 мм<sup>2</sup>, Cu**

- 5-ти полюсная, подключений на полюс:  
 6 x 16 мм<sup>2</sup>(одножильный), 4 x 25 мм<sup>2</sup> одножильный),  
 4 x 35 мм<sup>2</sup>(одножильный), 2 x 50 мм<sup>2</sup>(одножильный)
- Соединительная клемма из огнестойкой керамики
- Кабельные вводы в комплекте: 2 ASS 63,  
 Герметичная зона Ø 20–48 мм
- На боковых стенках установлено по 2 заглушки M50
- Огнестойкость согласно DIN 4102 часть 12 (Немецкий стандарт)  
 совместно с огнестойкими кабелями
- Протестировано на соответствие классу огнестойкости E90 вместе  
 с кабелем производства Datwyler, Prysmian и Eupen,  
 см. акт испытаний №: P-1011 DMT DO,  
 доступен для скачивания на сайте: [www.hensel-electric.de](http://www.hensel-electric.de) в разделе  
 Документы
- Крепление коробки с помощью петель наружного крепления,  
 диаметр крепежного отверстия 8 мм (дюбели см. в техническом  
 описании)
- Для монтажа внутри помещений / для защищенной установки на  
 улице

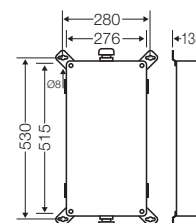

Номинальное напряжение	U <sub>i</sub> = 690 В перем./пост. тока
Номинальный ток	150 А
Момент затяжки клеммы	4,0 Нм
Материал	Наружные петли для настенного крепления: нержавеющая сталь, код материала 1.4462, класс сопротивления IV Коробка, в комплекте с крышкой на винтах: нержавеющая сталь, код материала 1.4571, класс сопротивления III с порошковым покрытием

Применение:



Для соединения проводников большого сечения, до 50 кв.мм



Соединительные коробки для туннелей предлагают много места для проводников



**FK 9259**

**Ответвительная коробка 1,5-10 мм<sup>2</sup>, Cu**

- ответвительные коробки с защищенным отводом
- предохранительный элемент Neozed D 01
- 5-ти полюсная клемма с 2 соединительными клеммами, 2 ответвительными клеммами и 2 клеммы защитного провода, по 1,5-10 мм<sup>2</sup> (одножильный)
- рядная клемма из огнеупорной керамики
- Кабельные вводы в комплекте: 4 EDKF 40, Герметичная зона Ø11-30 мм
- сохраняется защита E 30 в соответствии с DIN 4102 часть 12
- Применение данного оборудования в отдельных случаях требует разрешения противопожарной службы МЧС РФ
- Проведены совместные испытания с производителями кабелей Datwyler и Nexans на соответствие классу огнестойкости E30
- Крепление посредством наружных петель (дюбели см. в Технических данных)
- Для монтажа внутри помещений / для защищенной установки на улице

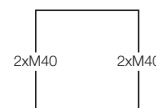
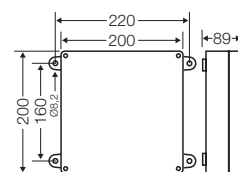

Номинальное напряжение	U <sub>i</sub> = 400 В перем. тока
Номинальный ток	40 А
Момент затяжки клеммы	2,0 - 2,4 Нм
Материал	Листовая сталь с порошковым покрытием

**FK 9259, с защищенным отводом**

Применяется в аварийном освещении стройплощадок большой площади (напр. при строительстве туннелей, за исключением ж/д туннелей).  
 За счет применения защищенного отвода возможно энерго-снабжение группы ламп аварийного освещения при помощи одной подводки, в соответствии с DIN VDE 0108. Если в случае пожара одна или несколько аварийных лампочек будут повреждены, сработают предохранители на входе, благодаря которым электроснабжение общей сети будет сохранено.

**В отдельных случаях применение данного оборудования требует разрешения противопожарной службы МЧС РФ!**

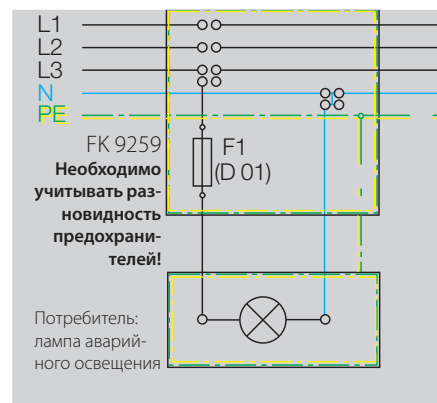



**Ответвительные коробки DK**  
 Протестирован на огнестойкость  
 Корпус для информационных кабелей



**FK 5000**

**Ответвительная коробка E30 для установки клеммных колодок для информационных кабелей**



- Без клемм
- В комплекте со скобами для установки до 2-х клеммных плиток для информационного кабеля
- Огнестойкость согласно DIN 4102 часть 12 (Немецкий стандарт) совместно с огнестойкими кабелями
- Со встроенными эластичными уплотнительными мембранами для кабельного ввода
- Кабельные вводы с четырех сторон, по 1 x диаметром до 36 мм и 4 x диаметром до 14 мм на каждой стороне
- Прилагаемые винтовые анкеры могут использоваться для бетона  $\geq C20/25$ , B25 до  $\leq C50/60$ , B55
- Применение данного оборудования в отдельных случаях требует разрешения противопожарной службы МЧС РФ
- Общий строительный допуск DIBt: Z-86.1-37, противопожарные системы Celsion, загрузить можно на сайте [www.hensel-electric.de](http://www.hensel-electric.de) > FK 5000 — документы

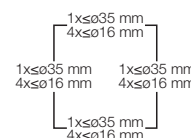
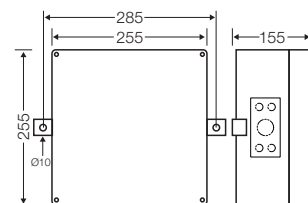

Материал	Листовая сталь с порошковым покрытием
----------	---------------------------------------



**FK 5110**

**Коммутационный плит на 10 пар для информационного кабеля, безвинтовая технология LSA**

- Технология LSA для подключения кабеля без пайки и винтов и без снятия изоляции жил кабеля
- для монтажа на скобы в FK 5000
- подходит для одножильного провода диаметром 0,4–0,8 мм или двух идентичных одножильных проводов диаметром 0,4–0,65 мм
- Наружный диаметр изоляции 0,7–1,6 мм
- С крепежными винтами

Номинальное напряжение	$U_i = 100\text{ В}$ перем. тока $U_i = 125\text{ В}$ пост. тока
Номинальный ток	Одножильный провод $\varnothing 0,6\text{ мм}$ макс. 2,1 А Одножильный провод $\varnothing 0,8\text{ мм}$ макс. 5,0 А

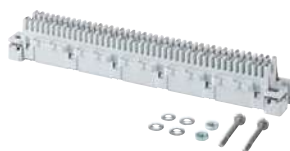

**FK 5120**

**Коммутационный плит на 20 пар для информационного кабеля, безвинтовая технология LSA**

- Технология LSA для подключения кабеля без пайки и винтов и без снятия изоляции жил кабеля
- для монтажа на скобы в FK 5000
- подходит для одножильного провода диаметром 0,4–0,8 мм или двух идентичных одножильных проводов диаметром 0,4–0,65 мм
- Наружный диаметр изоляции 0,7–1,6 мм
- С крепежными винтами

Номинальное напряжение	$U_i = 100\text{ В}$ перем. тока $U_i = 125\text{ В}$ пост. тока
Номинальный ток	Одножильный провод $\varnothing 0,6\text{ мм}$ макс. 2,1 А Одножильный провод $\varnothing 0,8\text{ мм}$ макс. 5,0 А



### FK 5210

**Коммутационный плинт для информационного кабеля, Винтовой плинт для подключения 10-ти парного кабеля**

- Плинт с винтовыми клеммами
- для монтажа на скобы в FK 5000
- подходит для одножильного провода диаметром 0,4–0,8 мм или двух идентичных одножильных проводов диаметром 0,4–0,65 мм
- С крепежными винтами
- С маркировочными площадками для надписей

Номинальное напряжение	U <sub>i</sub> = 100 В перем. тока U <sub>i</sub> = 125 В пост. тока
Номинальный ток	Одножильный провод Ø 0,6 мм макс. 2,1 А Одножильный провод Ø 0,8 мм макс. 5,0 А

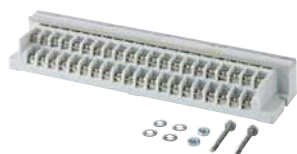

### FK 5220

**Коммутационный плинт для информационного кабеля, Винтовой плинт для подключения 20-ти парного кабеля**

- Плинт с винтовыми клеммами
- для монтажа на скобы в FK 5000
- подходит для одножильного провода диаметром 0,4–0,8 мм или двух идентичных одножильных проводов диаметром 0,4–0,65 мм
- С крепежными винтами
- С маркировочными площадками для надписей

Номинальное напряжение	U <sub>i</sub> = 100 В перем. тока U <sub>i</sub> = 125 В пост. тока
Номинальный ток	Одножильный провод Ø 0,6 мм макс. 2,1 А Одножильный провод Ø 0,8 мм макс. 5,0 А



### AKMF 20

#### Кабельный ввод с разгрузкой натяжения кабеля для выбиваемых отверстий М 20

- Герметичная зона: Ø 6,5-13,5 мм
- Метрическая резьба: М 20 x 1,5
- Сквозное отверстие: Ø 20,3 мм
- Толщина стенки: 3 мм
- С разгрузкой натяжения кабеля и контргайкой
- Для помещений или защищенной установке на улице
- Температура окружающей среды - от -25° до +55° С
- Тест нитью накала IEC 60 695-2-11: IEC 60 695-2-11: 960 °С

 IP  
66

момент затяжки

4,0 Нм



### AKMF 25

#### Кабельный ввод с разгрузкой натяжения кабеля для выбиваемых отверстий М 25

- Герметичная зона: Ø 11-17 мм
- Метрическая резьба: М 25 x 1,5
- Сквозное отверстие: Ø 25,3 мм
- Толщина стенки: 3 мм
- С разгрузкой натяжения кабеля и контргайкой
- Для помещений или защищенной установке на улице
- Температура окружающей среды - от -25° до +55° С
- Тест нитью накала IEC 60 695-2-11: IEC 60 695-2-11: 960 °С

 IP  
66

момент затяжки

7,5 Нм



### AKMF 32

#### Кабельный ввод с разгрузкой натяжения кабеля для выбиваемых отверстий М 32

- Герметичная зона: Ø 15-21 мм
- Метрическая резьба: М 32 x 1,5
- Сквозное отверстие: Ø 32,3 мм
- Толщина стенки: 3 мм
- С разгрузкой натяжения кабеля и контргайкой
- Для помещений или защищенной установке на улице
- Температура окружающей среды - от -25° до +55° С
- Тест нитью накала IEC 60 695-2-11: IEC 60 695-2-11: 960 °С

 IP  
66

момент затяжки

10,0 Нм



### AKMF 40

#### Кабельный ввод с разгрузкой натяжения кабеля для выбиваемых отверстий М 40

- Герметичная зона: Ø 19-28 мм
- Метрическая резьба: М 40 x 1,5
- Сквозное отверстие: Ø 40,3 мм
- Толщина стенки: 3 мм
- С разгрузкой натяжения кабеля и контргайкой
- Для помещений или защищенной установке на улице
- Температура окружающей среды - от -25° до +55° С
- Тест нитью накала IEC 60 695-2-11: IEC 60 695-2-11: 960 °С

 IP  
66

момент затяжки

10,0 Нм



### EDKF 20

#### Кабельный ввод для выбиваемых отверстий М 20

- Герметичная зона: Ø 6-13 мм
- Сквозное отверстие: Ø 20,5 мм
- Толщина стенки: 1,5–3,5 мм
- Для помещений или защищенной установке на улице
- Температура окружающей среды - от - 25° С до + 35° С
- Испытание нитью накала IEC 60695-2-11: 750 °С

IP  
65/66



### EDKF 25

#### Кабельный ввод для выбиваемых отверстий М 25

- Герметичная зона: Ø 9-17 мм
- Сквозное отверстие: Ø 25,5 мм
- Толщина стенки: 1,5–3,5 мм
- Для помещений или защищенной установке на улице
- Температура окружающей среды - от - 25° С до + 35° С
- Испытание нитью накала IEC 60695-2-11: 750 °С

IP  
65/66



### EDKF 32

#### Кабельный ввод для выбиваемых отверстий М 32

- Герметичная зона: Ø 8-23 мм
- Сквозное отверстие: Ø 32,5 мм
- Толщина стенки: 1,5–3,5 мм
- Для помещений или защищенной установке на улице
- Температура окружающей среды - от - 25° С до + 35° С
- Испытание нитью накала IEC 60695-2-11: 750 °С

IP  
65/66



### EDKF 40

#### Кабельный ввод для выбиваемых отверстий М 40

- Герметичная зона: Ø 11-30 мм
- Сквозное отверстие: Ø 40,5 мм
- Толщина стенки: 1,5–3,5 мм
- Для помещений или защищенной установке на улице
- Температура окружающей среды - от - 25° С до + 35° С
- Испытание нитью накала IEC 60695-2-11: 750 °С

IP  
65/66





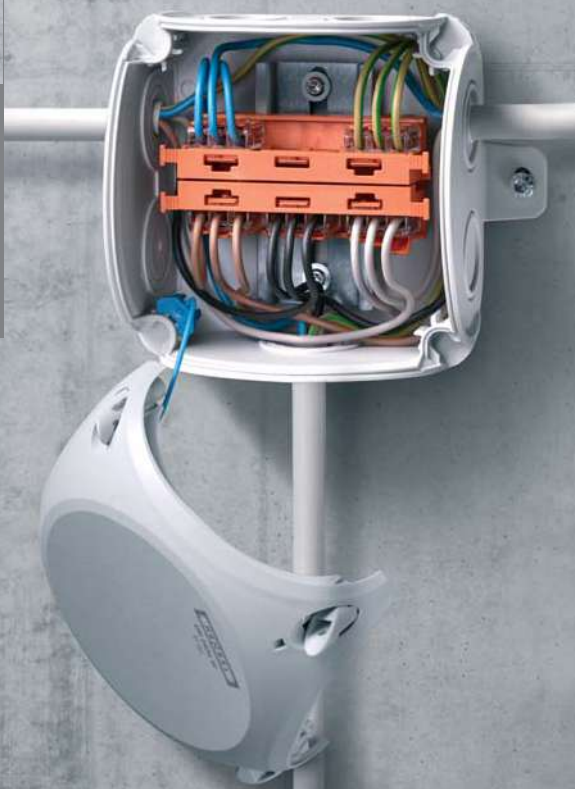

### Ответвительные коробки DK

Для монтажа внутри помещений / для защищенной установки на улице

С клеммами и штекерными механизмами

Кабельный ввод через метрические выбиваемые отверстия

- С основаниями для монтажа и компактными клеммами
- Рычаг зажимного механизма функционирует и при установленной клемме.
- Клеммный блок может сдвигаться в обе стороны вдоль DIN-рейки.
- С эластичными мембранами, которые могут быть удалены для установки кабельных вводов с разгрузкой натяжения
- Поворотные защелки вместо винтов – быстрое закрытие поворотом на четверть оборота. Визуальный контроль закрытия
- Защелки крышки с возможностью опломбировки без дополнительных аксессуаров
- Фиксатор кабеля и внешние крепления на стену – в комплекте
- Шильдик
- На каждый полюс возможно подключать проводники различных типов и сечений
- Материал: полистирол
- Горючесть: Тест нитью накала согласно IEC 60695-2-11: 750 °С, самозатухающие, не поддерживающие горение
- Цвет: серый, RAL 7035



**Ответвительные коробки DK**  
**С клеммами и штекерными механизмами**  
**Кабельный ввод через метрические выбиваемые отверстия**



**DK 0404 W**  
**0,75-4 мм<sup>2</sup>, Cu 3~**

- С 2-мя основаниями для монтажа Wago 221-500 и 5-ю 3-х контактными компактными клеммами Wago 221-413
- На каждую клемму 3 x 0,14 - 4 мм<sup>2</sup> (гибкий), 3 x 0,2 - 4 мм<sup>2</sup> (одножильный/многожильный)
- С интегрированными эластичными мембранами, которые могут быть удалены для установки кабельных вводов с разгрузкой натяжения, Ø зажимаемого кабеля 9.0-17.0 мм
- С одним кабельным вводом в основании, Ø зажимаемого кабеля 6.0-15.0 мм
- Защелки крышки с возможностью опломбировки без дополнительных аксессуаров
- Фиксатор кабеля и внешние крепления на стену – в комплекте

IP  
66

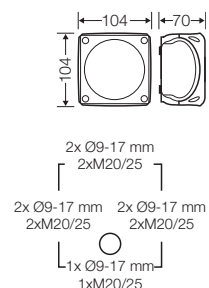

Номинальное напряжение	U <sub>i</sub> = 450 В перем./пост. тока
Номинальный ток	32 А
Материал	PP (полипропилен)



### Ответвительные коробки DK

Для монтажа внутри помещений / для защищенной установки на улице

Кабельные вводы через выбивные отверстия при монтаже кабеля в кабельных каналах и трубах

- Просто вырезать стенку кабель-канала необходимой ширины.
- Кабели можно проложить спереди
- Не переплетать провода!
- Заглушка DPS 02 = IP 54
- Оптимальное решение для магистральных кабель-каналов!
- Адаптер для мини-каналов: визуально закрывает место подвода кабель-канала
- Специальные маркировочные площадки. Шаблоны маркировок доступны на сайте [www.hensel-electric.de](http://www.hensel-electric.de) - в разделе "Загрузка"
- Винты из нержавеющей стали V2A с двойным шагом резьбы. Экономия 2/3 времени на закручивание!
- Материал: полистирол (PS)
- Горючесть: Тест нитью накала согласно IEC 60695-2-11: 750 °C, самозатухающие, не поддерживающие горение
- Цвет: серый, RAL 7035

**Ответвительные коробки DK**  
**Кабельные вводы через выбиваемые отверстия при прокладке кабеля в кабельных каналах и трубах**



**DP 9025**  
**1,5-2,5 мм<sup>2</sup>, Cu 3~**

- С клеммами
- 10 уплотнительных мембран в стенках, закрытые кабельные вводы, герметичная зона Ø 3-14 мм, 2 уплотнительные мембраны в основании
- При монтаже кабеля в кабельных каналах и трубах
- Кабельные вводы в комплекте: 4 шт DPS 02, Герметичная зона Ø 10-13,5 мм
- Для монтажа внутри помещений / для защищенной установки на улице

Номинальное напряжение	U <sub>i</sub> = 690 В перем./пост. тока
Момент затяжки клеммы	1,2 Нм
Материал	полистирол (PS)

IP 54

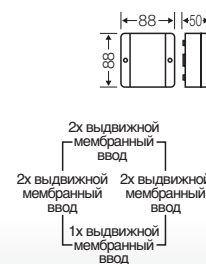

**DP 9221**  
**1,5-2,5 мм<sup>2</sup>, Cu 3~**

- С клеммами
- 10 уплотнительных мембран в стенках, закрытые кабельные вводы, герметичная зона Ø 3-14 мм, 2 уплотнительные мембраны в основании
- При монтаже кабеля в кабельных каналах и трубах
- Кабельные вводы в комплекте: 7 шт DPS 02, Герметичная зона Ø 10-13,5 мм
- Для монтажа внутри помещений / для защищенной установки на улице

Номинальное напряжение	U <sub>i</sub> = 690 В перем./пост. тока
Момент затяжки клеммы	1,2 Нм
Материал	полистирол (PS)

IP 54

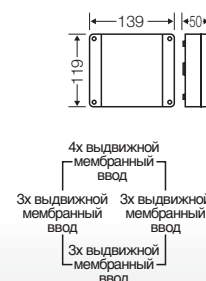

**DP 9222**  
**1,5-2,5 мм<sup>2</sup>, Cu 3~**

- С 2 клеммами
- 10 уплотнительных мембран в стенках, закрытые кабельные вводы, герметичная зона Ø 3-14 мм, 2 уплотнительные мембраны в основании
- При монтаже кабеля в кабельных каналах и трубах
- Кабельные вводы в комплекте: 7 шт DPS 02, Герметичная зона Ø 10-13,5 мм
- Для монтажа внутри помещений / для защищенной установки на улице

Номинальное напряжение	U <sub>i</sub> = 690 В перем./пост. тока
Момент затяжки клеммы	1,2 Нм
Материал	полистирол (PS)

IP 54

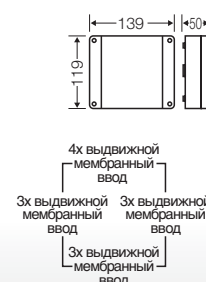

**DPC 9225**  
**1,5-2,5 мм<sup>2</sup>, Cu 3~**

- Пружинная клеммная технология FIXCONNECT®
- 5-ти полюсная, подключений на полюс: 4 x 1 x 1,5-2,5мм<sup>2</sup> (одножильный/многожильный), клеммная технология см. Технические данные «Ответвительные коробки DK»
- При монтаже кабеля в кабельных каналах и трубах
- Кабельные вводы в комплекте: 4 шт DPS 02, Герметичная зона Ø 10-13,5 мм
- Для монтажа внутри помещений / для защищенной установки на улице

Номинальное напряжение	U <sub>i</sub> = 690 В перем./пост. тока
Номинальный ток	32 А
Материал	полистирол (PS)

IP 54

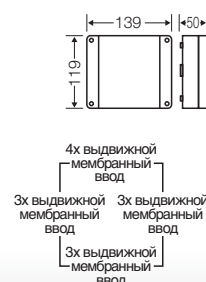

**Ответвительные коробки DK**  
**Кабельные вводы через выбиваемые отверстия при прокладке кабеля в кабельных каналах и трубах**



**DP 9020**

- Без клемм
- При монтаже кабеля в кабельных каналах и трубах
- Кабельные вводы в комплекте: 4 шт DPS 02,  
Герметичная зона Ø 10-13,5 мм
- Для монтажа внутри помещений / для защищенной установки на улице

Материал	полистирол (PS)
----------	-----------------

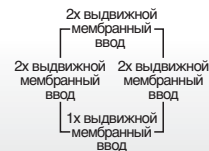
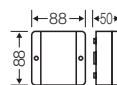

**DP 9220**

- Без клемм
- При монтаже кабеля в кабельных каналах и трубах
- Кабельные вводы в комплекте: 7 шт DPS 02,  
Герметичная зона Ø 10-13,5 мм
- Для монтажа внутри помещений / для защищенной установки на улице

Материал	полистирол (PS)
----------	-----------------

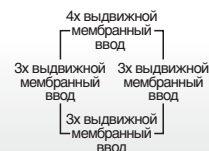
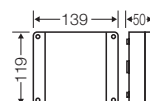



### DPS 02

#### Выдвижная мембранная вставка для кабельного ввода

IP  
54

- Герметичная зона Ø 10-13,5 мм
- Для последующего монтажа
- Для ответвительных коробок DP 9020, DP 9220, DP 9025, DP 9221, DP 9222, DP 9026



### ERA 20

#### выдвижной переходник для трубы

IP  
54

- Герметичная зона Ø 10-13,5 мм
- Для кабельных труб М 20
- Для ответвительных коробок DP 9020, DP 9220, DP 9025, DP 9221, DP 9222, DP 9026



### EKA 20

#### Выдвижной переходник для кабель-канала

IP  
54

- Герметичная зона Ø 10-13,5 мм
- Для кабель-каналов до 20 x 20 мм
- Для ответвительных коробок DP 9020, DP 9220, DP 9025, DP 9221, DP 9222, DP 9026





### Ответвительные коробки DK

Для монтажа внутри помещений / для защищенной установки на улице

Кабельный ввод через эластичные уплотнительные мембраны в боковых стенках

- Нет необходимости в инструменте - просто проткнуть проводом – и готово. Степень защиты: IP 55
- До 3-х мембран в стенке
- В комплекте с заглушкой для герметизации эластичной мембраны при необходимости.
- Специальные маркировочные площадки. Шаблоны маркировок доступны на сайте [www.hensel-electric.de](http://www.hensel-electric.de) - в разделе "Загрузка"
- Винты из нержавеющей стали V2A с двойным шагом резьбы. Экономия 2/3 времени на закручивание!
- Материал: полистирол (PS)
- Горючесть: Тест нитью накала согласно IEC 60695-2-11: 750 °C, самозатухающие, не поддерживающие горение
- Цвет: серый RAL 7035 или белый RAL 9016



**DE 9325**

1,5-2,5 мм<sup>2</sup>, Cu 3~

- С клеммами
- 10 уплотнительных мембран в стенках, закрытые кабельные вводы, герметичная зона Ø 3-14 мм, 2 уплотнительные мембраны в основании
- 10 уплотнительных мембран, закрытые кабельные вводы, Герметичная зона Ø 6,5-16 мм
- Цвет: серый, RAL 7035
- Для монтажа внутри помещений / для защищенной установки на улице

IP  
55

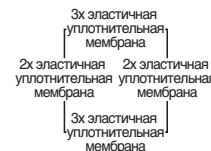
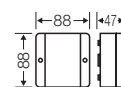

Номинальное напряжение	U <sub>i</sub> = 690 В перем./пост. тока
Момент затяжки клеммы	1,2 Нм
Материал	полистирол (PS)



**DE 9345**

1,5-4 мм<sup>2</sup>, Cu 3~

- С клеммами
- 5-ти полюсная, подключений на полюс: 6 x 1,5 мм<sup>2</sup> (одножильный), 4 x 2,5 мм<sup>2</sup> (одножильный), 3 x 4 мм<sup>2</sup> (одножильный), 2 x 6 мм<sup>2</sup> (одножильный)
- 10 уплотнительных мембран, закрытые кабельные вводы, Герметичная зона Ø 6,5-18 мм
- Цвет: серый, RAL 7035
- Для монтажа внутри помещений / для защищенной установки на улице

IP  
55

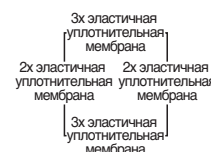
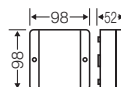

Номинальное напряжение	U <sub>i</sub> = 690 В перем./пост. тока
Момент затяжки клеммы	1,2 Нм
Материал	полистирол (PS)

Комплекующие:



Фиксаторы кабеля DK ZE 10 для установки в основание коробки



Фиксация кабеля с помощью фиксаторов KHR

**Ответвительные коробки DK**  
Кабельный ввод через эластичные уплотнительные мембраны



**DE 9320**

- Без клемм
- 10 уплотнительных мембран, закрытые кабельные вводы, Герметичная зона Ø 6,5-16 мм
- Цвет: серый, RAL 7035
- Для монтажа внутри помещений / для защищенной установки на улице

Материал	полистирол (PS)
----------	-----------------

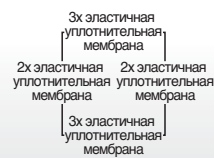
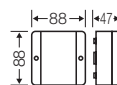

**DE 9340**

- Без клемм
- 10 уплотнительных мембран, закрытые кабельные вводы, Герметичная зона Ø 6,5-18 мм
- Цвет: серый, RAL 7035
- Для монтажа внутри помещений / для защищенной установки на улице

Материал	полистирол (PS)
----------	-----------------

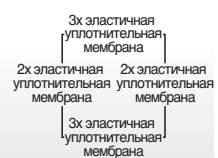
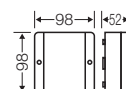



**DE 9326**

1,5-2,5 мм<sup>2</sup>, Cu 3~

- С клеммами
- 10 уплотнительных мембран в стенках, закрытые кабельные вводы, герметичная зона Ø 3-14 мм, 2 уплотнительные мембраны в основании
- 10 уплотнительных мембран, закрытые кабельные вводы, Герметичная зона Ø 6,5-16 мм
- Цвет: белый, RAL 9016
- Для монтажа внутри помещений / для защищенной установки на улице

IP  
55

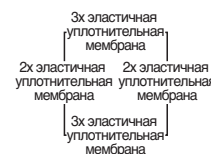
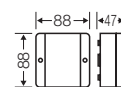

Номинальное напряжение	U <sub>i</sub> = 690 В перем./пост. тока
Момент затяжки клеммы	1,2 Нм
Материал	полистирол (PS)



**DE 9346**

1,5-4 мм<sup>2</sup>, Cu 3~

- С клеммами
- 5-ти полюсная, подключений на полюс: 6 x 1,5 мм<sup>2</sup> (одножильный), 4 x 2,5 мм<sup>2</sup> (одножильный), 3 x 4 мм<sup>2</sup> (одножильный), 2 x 6 мм<sup>2</sup> (одножильный)
- 10 уплотнительных мембран, закрытые кабельные вводы, Герметичная зона Ø 6,5-18 мм
- Цвет: белый, RAL 9016
- Для монтажа внутри помещений / для защищенной установки на улице

IP  
55

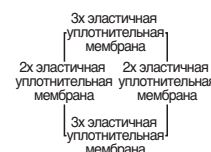
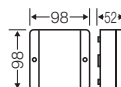

Номинальное напряжение	U <sub>i</sub> = 690 В перем./пост. тока
Момент затяжки клеммы	1,2 Нм
Материал	полистирол (PS)

Комплектующие:



Фиксаторы кабеля DK ZE 10 для установки в основание коробки



Фиксация кабеля с помощью фиксаторов KHR

**Ответвительные коробки DK**  
Кабельный ввод через эластичные уплотнительные мембраны



**DE 9321**

- Без клемм
- 10 уплотнительных мембран, закрытые кабельные вводы, Герметичная зона Ø 6,5-16 мм
- Цвет: белый, RAL 9016
- Для монтажа внутри помещений / для защищенной установки на улице

Материал	полистирол (PS)
----------	-----------------

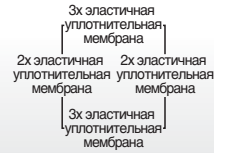
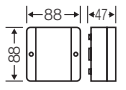

**DE 9341**

- Без клемм
- 10 уплотнительных мембран, закрытые кабельные вводы, Герметичная зона Ø 6,5-18 мм
- Цвет: белый, RAL 9016
- Для монтажа внутри помещений / для защищенной установки на улице

Материал	полистирол (PS)
----------	-----------------

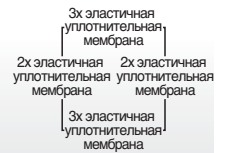
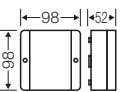

Комплекующие:



Фиксаторы кабеля DK ZE 10 для установки в основание коробки



Фиксация кабеля с помощью фиксаторов KHR





### DK ZE 10

#### Фиксаторы кабеля на основание коробки

- Комплект из 10 шт.
- Для установки в основание корпуса ответвительных коробок DK
- Для разгрузки натяжения кабеля кабельным хомутом шириной до 6,5 мм



### KHR 01

#### Фиксаторы кабеля для кабеля диаметром 6,5 - 14 мм

- Комплект стопорных колец 10 x 6
- 30 шт. для кабеля диаметром 6,5 - 10 мм
- 30 шт. для кабеля диаметром 10 - 14 мм



### KHR 02

#### Фиксаторы кабеля для кабеля диаметром 10 - 16 мм

- Комплект стопорных колец 10 x 6
- 30 шт. для кабеля диаметром 10 - 14 мм
- 30 шт. для кабеля диаметром 13 - 16 мм

Комплектующие:



Фиксаторы кабеля DK ZE 10 для установки в основание коробки



Фиксация кабеля с помощью фиксаторов KHR



### Ответвительные коробки DK

Для монтажа внутри помещений / для защищенной установки на улице

Кабельный ввод через эластичные уплотнительные мембраны в днище корпуса и стенках

- Кабельный ввод через эластичные уплотнительные мембраны в днище.
- Кабельный ввод через эластичные уплотнительные мембраны в боковых стенках.
- Быстро и просто: надеть крышку корпуса и готово!
- Ввод кабеля без инструментов через эластичные уплотнительные мембраны.
- Материал: полистирол (PS)
- Горючесть: Тест нитью накала согласно IEC 60695-2-11: 750 °С, самозатухающие, не поддерживающие горение
- Цвет: серый RAL 7035 или белый RAL 9016

**Ответвительные коробки DK**  
**Кабельный ввод через эластичные уплотнительные мембраны**  
**в днище корпуса и стенках**



**DE 9225**  
**1,5-2,5 мм<sup>2</sup>, Cu 3~**

- С клеммами
- 10 уплотнительных мембран в стенках, закрытые кабельные вводы, герметичная зона Ø 3-14 мм, 2 уплотнительные мембраны в основании
- 10 уплотнительных мембран в стенках, закрытые кабельные вводы, герметичная зона Ø 3-14 мм, 2 уплотнительные мембраны в днище
- Крышка корпуса на защелках
- Цвет: серый, RAL 7035
- Для монтажа внутри помещений / для защищенной установки на улице

Номинальное напряжение	U <sub>i</sub> = 690 В перем./пост. тока
Момент затяжки клеммы	1,2 Нм
Материал	полистирол (PS)

IP  
55

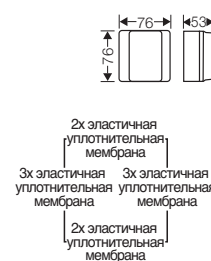

**DE 9220**

- Без клемм
- 10 уплотнительных мембран в стенках, закрытые кабельные вводы, герметичная зона Ø 3-14 мм, 2 уплотнительные мембраны в днище
- Крышка корпуса на защелках
- С 2-мя фиксаторами кабеля, хомутом до 6,5 мм в основание коробки
- Цвет: серый, RAL 7035
- Для монтажа внутри помещений / для защищенной установки на улице

Материал	полистирол (PS)
----------	-----------------

IP  
55

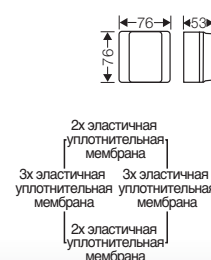

Комплекующие:



Фиксаторы кабеля DK ZE 10 для установки в основание коробки



Фиксация кабеля с помощью фиксаторов KHR



**Ответвительные коробки DK**

**Кабельный ввод через эластичные уплотнительные мембраны в днище корпуса и стенках**

**DE 9226**

**1,5-2,5 мм<sup>2</sup>, Cu 3~**

- С клеммами
- 10 уплотнительных мембран в стенках, закрытые кабельные вводы, герметичная зона Ø 3-14 мм, 2 уплотнительные мембраны в основании
- 10 уплотнительных мембран в стенках, закрытые кабельные вводы, герметичная зона Ø 3-14 мм, 2 уплотнительные мембраны в днище
- Крышка корпуса на защелках
- Цвет: белый, RAL 9016
- Для монтажа внутри помещений / для защищенной установки на улице

Номинальное напряжение	U <sub>i</sub> = 690 В перем./пост. тока
Момент затяжки клеммы	1,2 Нм
Материал	полистирол (PS)

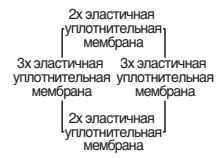
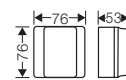

**DE 9221**

- Без клемм
- 10 уплотнительных мембран в стенках, закрытые кабельные вводы, герметичная зона Ø 3-14 мм, 2 уплотнительные мембраны в днище
- Крышка корпуса на защелках
- С 2-мя фиксаторами кабеля, хомутом до 6,5 мм в основание коробки
- Цвет: белый, RAL 9016
- Для монтажа внутри помещений / для защищенной установки на улице

Материал	полистирол (PS)
----------	-----------------

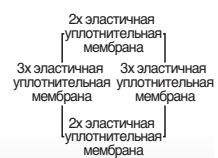
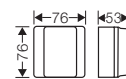

Комплекующие



Фиксаторы кабеля DK ZE 10 для установки в основание коробки



Фиксация кабеля с помощью фиксаторов KHR

## Ответвительные коробки DK

Кабельный ввод через эластичные уплотнительные мембраны в днище корпуса и стенках



### DK ZE 10

#### Фиксаторы кабеля на основание коробки

- Комплект из 10 шт.
- Для установки в основание корпуса ответвительных коробок DK
- Для разгрузки натяжения кабеля кабельным хомутом шириной до 6,5 мм



### KHR 01

#### Фиксаторы кабеля для кабеля диаметром 6,5 - 14 мм

- Комплект стопорных колец 10 x 6
- 30 шт. для кабеля диаметром 6,5 - 10 мм
- 30 шт. для кабеля диаметром 10 - 14 мм



### KHR 02

#### Фиксаторы кабеля для кабеля диаметром 10 - 16 мм

- Комплект стопорных колец 10 x 6
- 30 шт. для кабеля диаметром 10 - 14 мм
- 30 шт. для кабеля диаметром 13 - 16 мм



### DE MB 10

#### Набор петель

- Наружные петли 10 шт.
- Материал: пластик
- Для быстрого монтажа кабельных ответвительных коробок DE 922. и DN 20.

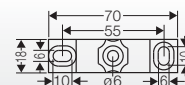

Фиксаторы кабеля DK ZE 10 для установки в основание коробки



Фиксация кабеля с помощью фиксаторов KHR





## Ответвительные коробки DK

### Комплектующие

DIN-рейки	131
Клеммы	132 - 134
Кабельный ввод	135
Маркировочная площадка, Заглушка, Выдвижной переходник для кабель-канала, Шильдик, Устройство для пломбирования	136 - 137
Наружные петли, Монтируемый фланец, Хомут разгрузки натяжения	138 - 139



### DK TS 02

#### DIN-рейка

- Для ответвительных коробок DK 02..., KF 02...
- Для установки рядных клемм
- С крепежными винтами

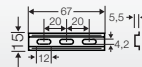

### DK TS 04

#### DIN-рейка

- Для ответвительных коробок DK 04 ..., KF 04...
- Для установки рядных клемм
- С крепежными винтами

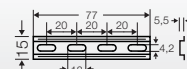

### DK TS 06

#### DIN-рейка

- Для ответвительных коробок DK 06..., KF 06...
- Для установки рядных клемм
- С крепежными винтами

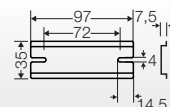

### DK TS 10

#### DIN-рейка

- Для ответвительных коробок DK 10..., KF 10...
- Для установки рядных клемм
- С крепежными винтами

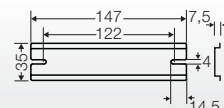

### DK TS 16

#### DIN-рейка

- Для ответвительных коробок DK 16..., KF 16...
- Для установки рядных клемм
- С крепежными винтами

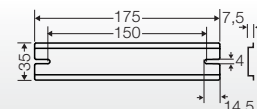

### DK TS 25

#### DIN-рейка

- Для ответвительных коробок DK 25..., KF 25...
- Для установки рядных клемм
- С крепежными винтами

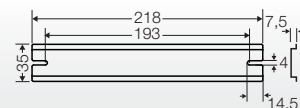

### DK TS 35

#### DIN-рейка

- Для ответвительных коробок DK 35..., KF 35...
- Для установки рядных клемм
- С крепежными винтами

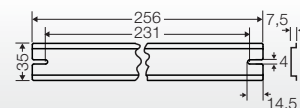

### DK TS 50

#### DIN-рейка

- Для ответвительных коробок DK 50..., KF 50...
- Для установки рядных клемм
- С крепежными винтами

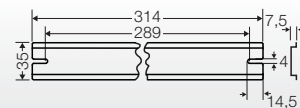

## Ответвительные коробки DK Комплекующие



### DK KL 02

#### Комплект клемм FIXCONNECT, 1,5-4 мм<sup>2</sup>, Cu

- Клемма с двумя зажимами на каждый полюс
- 5-ти полюсная, подключений на полюс:
  - 8 x 0,75 мм<sup>2</sup> (одножильный/многожильный),
  - 6 x 1,5 мм<sup>2</sup> (одножильный/многожильный),
  - 4 x 2,5 мм<sup>2</sup> (одножильный/многожильный),
  - 2 x 4 мм<sup>2</sup> (одножильный/многожильный)
- Максимальный ток: 20 А
- Для монтажа в ответвительных коробках с помощью держателя клемм
- Для использования на держателях клемм типов DK KH 02, DK KH 04 и DK KH 06



Номинальное напряжение	$U_i = 690$ В перем./пост. тока
Длина изолированного участка	10 mm
Момент затяжки клеммы	0,5 Нм



### DK KH 02

#### Держатель клемм

- Держатель клемм типа DK KL 02
- для использования в ответвительных коробках DK 02.. X, DK 02.. XX, KF 02.. X



### DK KL 04

#### Клеммный блок, 1,5-6 мм<sup>2</sup>, Cu

- Клемма с двумя зажимами на каждый полюс
- 5-ти полюсная, подключений на полюс:
  - 8 x 1,5 мм<sup>2</sup> (одножильный/многожильный),
  - 6 x 2,5 мм<sup>2</sup> (одножильный/многожильный),
  - 4 x 4 мм<sup>2</sup> (одножильный/многожильный),
  - 2 x 6 мм<sup>2</sup> (одножильный/многожильный)
- Максимальный ток: 32 А
- Для монтажа в ответвительных коробках с помощью держателя клемм
- Для установки на держателях клемм типов DK KH 04 и DK KH 06



Номинальное напряжение	$U_i = 690$ В перем./пост. тока
Длина изолированного участка	10 mm
Момент затяжки клеммы	0,7 Нм



### DK KH 04

#### Держатель клемм

- Держатель клемм типа DK KL 02 и DK KL 04
- Для использования в ответвительных коробках DK 04.. X, DK 04.. XX, KF 04.. X



### DK KL 06

#### Клеммный блок, 1,5–10 мм<sup>2</sup>, Cu

- Клемма с двумя зажимами на каждый полюс
- 5-ти полюсная, подключений на полюс:  
6 x 1,5 мм<sup>2</sup> (одножильный/ многожильный),  
4 x 2,5 мм<sup>2</sup> (одножильный/многожильный),  
4 x 4 мм<sup>2</sup> (одножильный/ многожильный),  
4 x 6 мм<sup>2</sup> (одножильный/многожильный),  
2 x 10 мм<sup>2</sup> (одножильный/ многожильный)
- Максимальный ток: 40 А
- Для монтажа в ответвительных коробках с помощью держателя клемм
- Для установки на держателях клемм типа DK KH 06



Номинальное напряжение	U <sub>i</sub> = 690 В перем./пост. тока
Длина изолированного участка	12 mm
Момент затяжки клеммы	1,5 Нм



### DK KH 06

#### Держатель клемм

- Держатель клемм типов DK KL 02, DK KL 04 и DK KL 06
- Для использования в ответвительных коробках DK 06.. X, DK 06.. XX, DK 10.. X, DK 10..XX, KF 06.. X и KF 10.. X



### DK KS 10

#### Клеммный блок, 2,5–16 мм<sup>2</sup>, Cu

- Клемма с двумя зажимами на каждый полюс
- 5-ти полюсная, подключений на полюс:  
6 x 2,5 мм<sup>2</sup> (одножильный), 4 x 4 мм<sup>2</sup> (одножильный),  
4 x 6 мм<sup>2</sup> (одножильный), 4 x 10 мм<sup>2</sup> (одножильный),  
2 x 16 мм<sup>2</sup> (одно-, или многожильный)
- Максимальный ток: 63 А
- Для монтажа в ответвительных коробках
- Для ответвительных коробок DK 10.. X, DK 10.. XX, KF 10.. X
- В комплекте с крепежными винтами



Номинальное напряжение	U <sub>i</sub> = 690 В перем./пост. тока
Длина изолированного участка	11 mm
Момент затяжки клеммы	2,0 Нм



### DK KS 16

#### Клеммный блок, 6–25 мм<sup>2</sup>, Cu

- Клемма с двумя зажимами на каждый полюс
- 5-ти полюсная, подключений на полюс:  
6 x 6 мм<sup>2</sup> (одножильный), 6 x 10 мм<sup>2</sup> (одножильный/многожильный\*),  
4 x 16 мм<sup>2</sup> (многожильный\*), 4 x 25 мм<sup>2</sup> (многожильный\*),  
2 x 35 мм<sup>2</sup> (многожильный\*)  
многожильный\* = опрессованный кабельным наконечником
- Максимальный ток: 102 А
- Для монтажа в ответвительных коробках
- Для ответвительных коробок DK 16.. X, DK 16.. XX, KF 16.. X
- В комплекте с крепежными винтами



Номинальное напряжение	U <sub>i</sub> = 690 В перем./пост. тока
Длина изолированного участка	16 mm
Момент затяжки клеммы	3,0 Нм



**DK KS 25**

**Клеммный блок, 6-35 мм<sup>2</sup>, Cu**

- Клемма с двумя зажимами на каждый полюс
- 5-ти полюсная, подключений на полюс:  
6 x 6 мм<sup>2</sup> (одножильный), 6 x 10 мм<sup>2</sup> (одножильный/многожильный\*),  
4 x 16 мм<sup>2</sup> (многожильный\*), 4 x 25 мм<sup>2</sup> (многожильный\*),  
2 x 35 мм<sup>2</sup> (многожильный\*)  
многожильный\* = опрессованный кабельным наконечником
- Максимальный ток: 102 A
- Для монтажа в ответвительных коробках
- Для ответвительных коробок DK 25.. X, DK 25.. XX, KF 25.. X
- В комплекте с крепежными винтами



Номинальное напряжение	U <sub>i</sub> = 690 В перем./пост. тока
Длина изолированного участка	16 мм
Момент затяжки клеммы	3,0 Нм



**DK KS 35**

**Клеммный блок, 16-35 мм<sup>2</sup>, Cu**

- Клемма с двумя зажимами на каждый полюс
- 5-ти полюсная, подключений на полюс:  
6 x 16 мм<sup>2</sup> (многожильный), 4 x 25 мм<sup>2</sup> (многожильный),  
4 x 35 мм<sup>2</sup> (многожильный), 2 x 50 мм<sup>2</sup> (многожильный)
- Максимальный ток: 125 A
- Для монтажа в ответвительных коробках
- Для ответвительных коробок DK 35..., KF 35...
- В комплекте с крепежными винтами

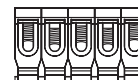

Номинальное напряжение	U <sub>i</sub> = 690 В перем./пост. тока
Длина изолированного участка	20 мм
Момент затяжки клеммы	12,0 Нм



**DK KS 50**

**Клеммный блок, 16-50 мм<sup>2</sup>, Cu**

- Клемма с двумя зажимами на каждый полюс
- 5-ти полюсная, подключений на полюс:  
6 x 16 мм<sup>2</sup> (многожильный), 4 x 25 мм<sup>2</sup> (многожильный),  
4 x 35 мм<sup>2</sup> (многожильный), 4 x 50 мм<sup>2</sup> (многожильный)
- Максимальный ток: 150 A
- Для монтажа в ответвительных коробках
- Для ответвительных коробок DK 50..., KF 50...
- В комплекте с крепежными винтами



Номинальное напряжение	U <sub>i</sub> = 690 В перем./пост. тока
Длина изолированного участка	20 мм
Момент затяжки клеммы	12,0 Нм



**DK BZ 10**

**Крепежный винт  
длина 10 мм**

- Для крепления в ответвительные коробки
- Для материалов толщиной от 0,5 до 4,0 мм
- Винтовая головка с шайбой, диаметр 9,0 мм
- Самонарезающий
- Оцинкованный





### LDM 25 G

 IP  
 66/67

#### Кабельный ввод для выбиваемых отверстий М 25 в основании коробки

- Герметичная зона: Ø 8-17 мм
- Сквозное отверстие: Ø 25,5 мм
- Толщина стенки 0,5-3,5 мм
- Для помещений или защищенной установке на улице
- Температура окружающей среды - от -25° до +55° С
- Тест нитью накала IEC 60 695-2-11: 750 °С

Материал

 термопластичный эластомер  
(TPE)

### LDM 25 B

 IP  
 66/67

#### Кабельный ввод для выбиваемых отверстий М 25 в основании коробки

- Герметичная зона: Ø 8-17 мм
- Сквозное отверстие: Ø 25,5 мм
- Толщина стенки 0,5-3,5 мм
- Для помещений или защищенной установке на улице
- Температура окружающей среды - от -25° до +55° С
- Тест нитью накала IEC 60 695-2-11: 750 °С

Материал

 термопластичный эластомер  
(TPE)

### LDM 32 G

 IP  
 66/67

#### Кабельный ввод для выбиваемых отверстий М 32 в основании коробки

- Герметичная зона Ø 12-24 мм
- Сквозное отверстие: Ø 32,5 мм
- Толщина стенки 0,5-4,5 мм
- Для помещений или защищенной установке на улице
- Температура окружающей среды - от -25° до +55° С
- Тест нитью накала IEC 60 695-2-11: 750 °С

Материал

 термопластичный эластомер  
(TPE)

### LDM 32 B

 IP  
 66/67

#### Кабельный ввод для выбиваемых отверстий М 32 в основании коробки

- Герметичная зона Ø 12-24 мм
- Сквозное отверстие: Ø 32,5 мм
- Толщина стенки 0,5-4,5 мм
- Для помещений или защищенной установке на улице
- Температура окружающей среды - от -25° до +55° С
- Тест нитью накала IEC 60 695-2-11: 750 °С

Материал

 термопластичный эластомер  
(TPE)

**Ответвительные коробки DK**  
Комплекующие



**DK BZ 5**

**Маркировочная площадка**

- Комплект из 5 шт.
- Для ответвительных коробок DK ..., RK ..., KF ... или FK ... от 2,5 до 50 мм<sup>2</sup>, крепится на основание коробки
- Шаблоны маркировок доступны на сайте [www.hensel-electric.de](http://www.hensel-electric.de) - в разделе "Downloads"
- Размер поверхности: 24 x 41 mm
- подходит для маркировки согласно идентификационной системе для электростанций "KKS"

Материал	поликарбонат (PC)
----------	-------------------



**KHR 01**

**Фиксаторы кабеля  
для кабеля диаметром 6,5 - 14 мм**

- Комплект стопорных колец 10 x 6
- 30 шт. для кабеля диаметром 6,5 - 10 мм
- 30 шт. для кабеля диаметром 10 - 14 мм



**KHR 02**

**Фиксаторы кабеля  
для кабеля диаметром 10 - 16 мм**

- Комплект стопорных колец 10 x 6
- 30 шт. для кабеля диаметром 10 - 14 мм
- 30 шт. для кабеля диаметром 13 - 16 мм



**DKL 04**

**Клеммный блок, 1,5-6 мм<sup>2</sup>, Cu**

- Для монтажа в ответвительных коробках
- 5-ти полюсная, подключений на полюс: 6 x 1,5 мм<sup>2</sup> (одножильный), 4 x 2,5 мм<sup>2</sup> (одножильный), 3 x 4 мм<sup>2</sup> (одножильный), 2 x 6 мм<sup>2</sup> (одножильный)
- Для ответвительных коробок D 8020, D 8120, D 8040, D 9020, D 9120, D 9040, D 9220, DP 9020, DP 9220, DE 9320, DE 9321, DE 9340, DE 9341
- В комплекте с крепежными винтами



Номинальное напряжение	U <sub>i</sub> = 690 В перем./пост. тока
Длина изолированного участка	11 mm
Момент затяжки клеммы	1,2 Нм



**DPS 02**

**Выдвижная мембранная вставка для кабельного ввода**

- Герметичная зона Ø 10-13,5 мм
- Для последующего монтажа
- Для ответвительных коробок DP 9020, DP 9220, DP 9025, DP 9221, DP 9222, DP 9026





### EKA 20

#### Выдвижной переходник для кабель-канала

IP  
54

- Герметичная зона Ø 10-13,5 мм
- Для кабель-каналов до 20 x 20 мм
- Для ответвительных коробок DP 9020, DP 9220, DP 9025, DP 9221, DP 9222, DP 9026



### ERA 20

#### выдвижной переходник для трубы

IP  
54

- Герметичная зона Ø 10-13,5 мм
- Для кабельных труб M 20
- Для ответвительных коробок DP 9020, DP 9220, DP 9025, DP 9221, DP 9222, DP 9026



### DK BS 5

#### Шильдик

- Комплект из 5 шт.
- Для ответвительных коробок 2,5 - 50 мм<sup>2</sup> и KF PV корпусов..., вставляется в отверстия крепления крышки.
- Для наклеивания полосок с надписями или надписей фломастером
- Поле для маркировки 45 x 30 мм
- Подходит для маркировки согласно идентификационной системы для электростанций "KKS"
- Шаблоны этикеток можно загрузить в Интернете по адресу: [www.hensel-electric.de](http://www.hensel-electric.de), раздел "Загрузка"
- Не предназначены для монтажа в ответвительные коробки типа D от 2,5 до 4 мм<sup>2</sup> с пломбирующим устройством

Материал

поликарбонат (PC)



### PLS 06

#### Устройство для пломбирования

- Для последующего монтажа, без пломбирующей проволоки и без пломбы
- Для ответвительных коробок 2,5 мм<sup>2</sup>: DE 9x2x, DP 9x2x, DPC 9225
- Для ответвительных коробок 4 мм<sup>2</sup>: DE 9x4x



**Mi AL 40**

4 наружные петли из нержавеющей стали

- Для внешнего крепления корпуса

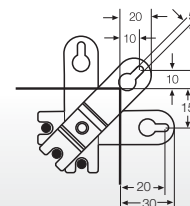

**Mi FM 40**

Монтируемый фланец  
Выбиваемые отверстия 2 x M 25/32, 5 x M 32/40

- Стенка корпуса 300 мм
- С крепежными клиньями и уплотнителем



**Mi FM 50**

Монтируемый фланец  
Выбиваемые отверстия 2 x M 20, 4 x M 32/40/50

- Стенка корпуса 300 мм
- С крепежными клиньями и уплотнителем

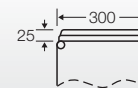

**Mi FM 60**

Монтируемый фланец  
Выбиваемые отверстия 3 x M 40/50/63

- Стенка корпуса 300 мм
- С крепежными клиньями и уплотнителем



**Mi FM 63**

Монтируемый фланец с увеличенной глубиной  
Выбиваемые отверстия 3 x M 40/50/63

- Стенка корпуса 300 мм
- С крепежными клиньями и уплотнителем

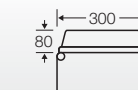

**Mi FP 70**

Фланец кабельного ввода  
Герметичная зона 1 x Ø 30-72 мм

- Стенка корпуса 300 мм
- С крепежными клиньями и уплотнителем

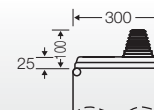

**Mi FP 72**

Фланец кабельного ввода  
Герметичная зона 2 x Ø 30-72 мм

- Стенка корпуса 300 мм
- С крепежными клиньями и уплотнителем

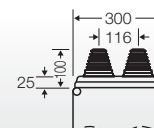



**Mi FP 82**

**Разборный фланец со ступенчатыми кабельными вводами**

**Герметичная зона 2 x Ø 30-72 мм**

- Стенка корпуса 300 мм
- С делениями
- Степень защиты IP 54 использовать только вместе с кабельным зажимом (напр. Mi ZE 62)

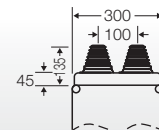

**KST 82**

**Ступенчатый кабельный ввод**

**Герметичная зона: Ø 30-72 мм**

- Для дооснащения кабельного ввода Mi FP 82
- Для помещений или защищенной установке на улице
- Температура окружающей среды - от - 25° C до + 35° C



**Mi ZE 62**

**Хомут разгрузки натяжения для 2 кабелей наружного диаметра макс. 60 мм**

- С крепежной шиной длиной 284 мм
- Применение только вместе с фланцем кабельного ввода Mi FP 82



**Mi SA 2**

**Пылезащитная заглушка**

- Для типоразмера корпуса от 1 до 6
- Комплект из 2 штук





## Технические данные

Размеры в мм	141 - 144
Клеммы	145 - 148
Условия работы и окружающей среды	149 - 151
Нормы и определения	152
Технические данные коробок FK с целостностью изоляции	153 - 155

DK 0200 G  
DK 0200 R

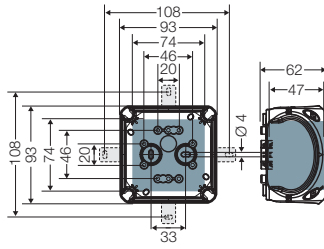

DK 0400 G  
DK 0400 R

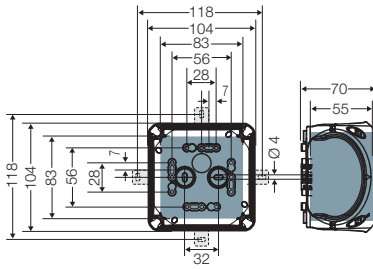

DK 0600 G

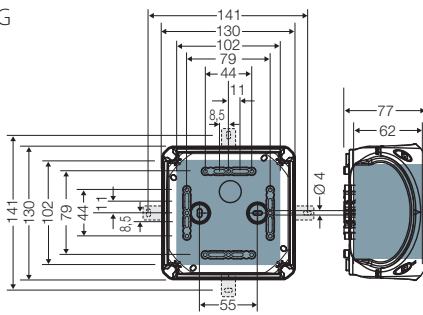

DK 1000 G

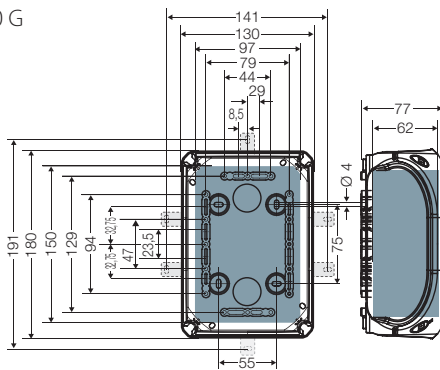

DK 1600 G

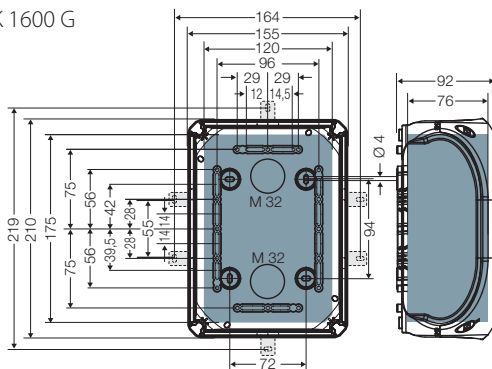

DK 2500 G

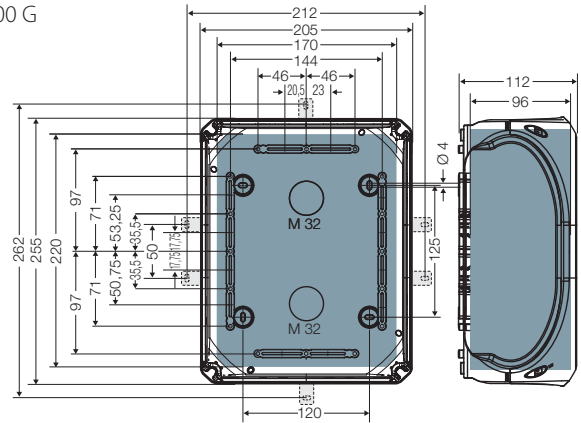

DK 3500 G

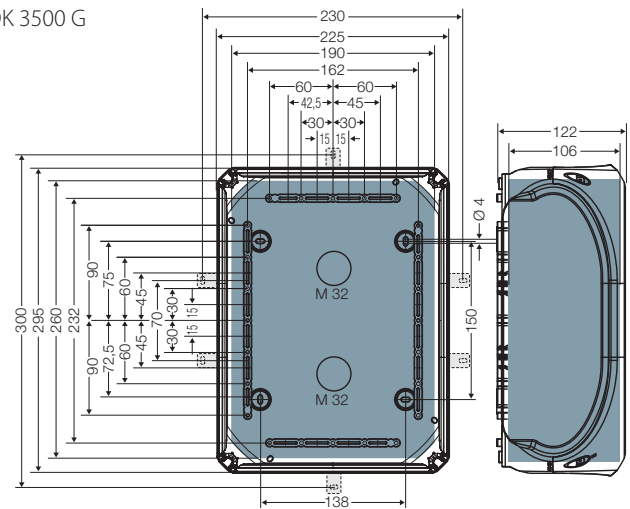

DK 5000 G

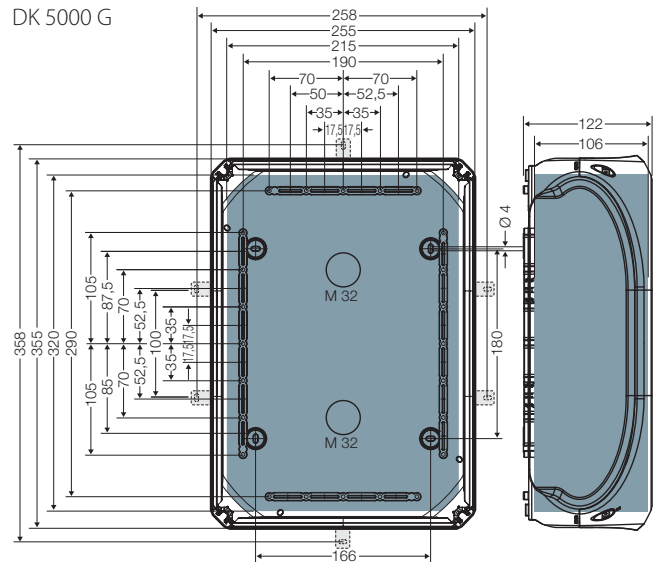

 = полезное место для монтажа при установленных кабельных сальниках

KF 0200 G  
KF 0200 B

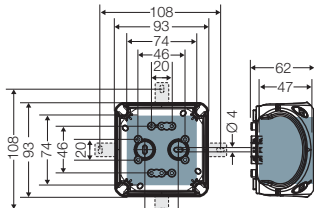

KF 0400 G  
KF 0400 B

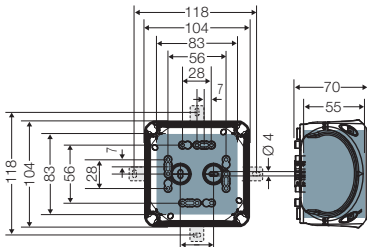

KF 0600 G  
KF 0600 B

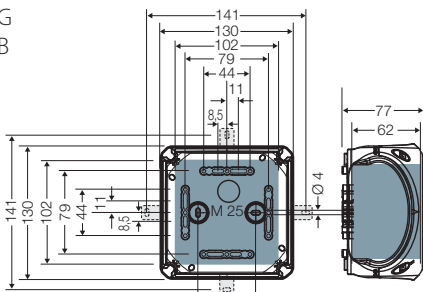

KF 1000 G  
KF 1000 B

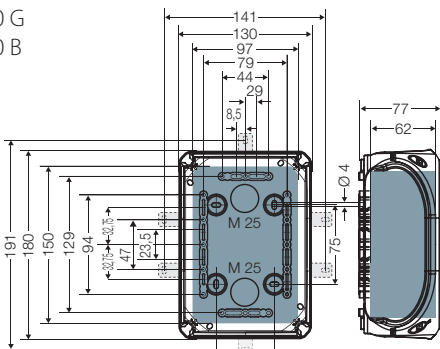

KF 1600 G  
KF 1600 B

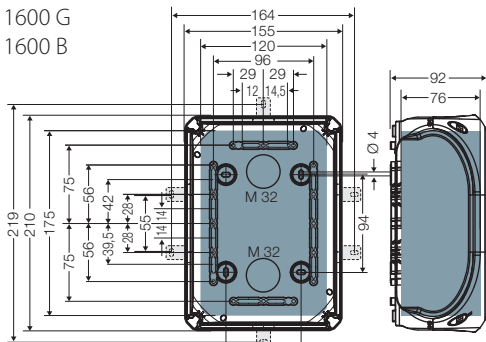

KF 2500 G  
KF 2500 B

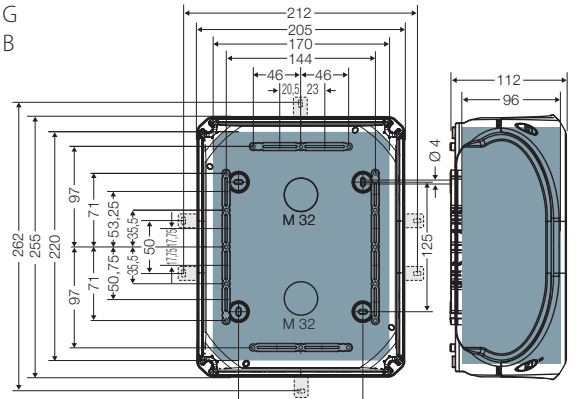

KF 3500 G  
KF 3500 B

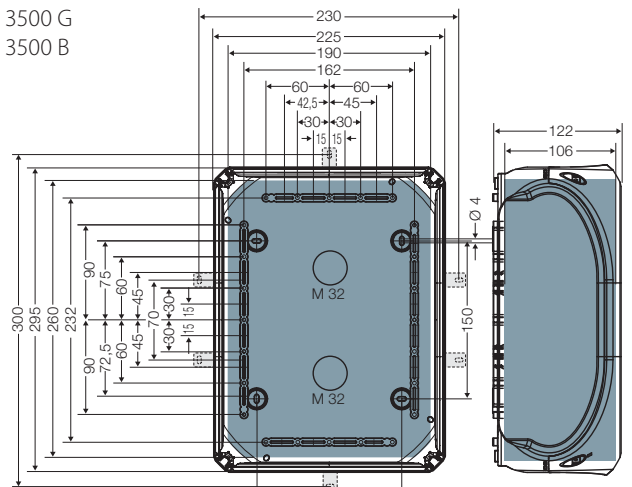

KF 5000 G  
KF 5000 B

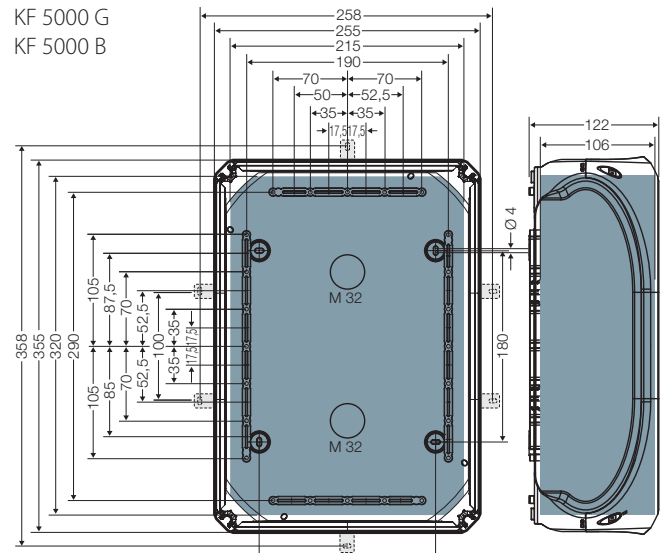

 = полезное место для монтажа при установленных кабельных сальниках

KF 0200 H  
KF 0200 C

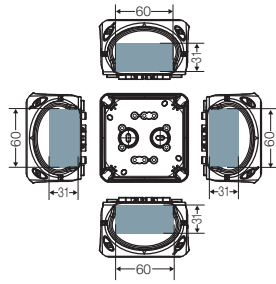

KF 2500 H  
KF 2500 C

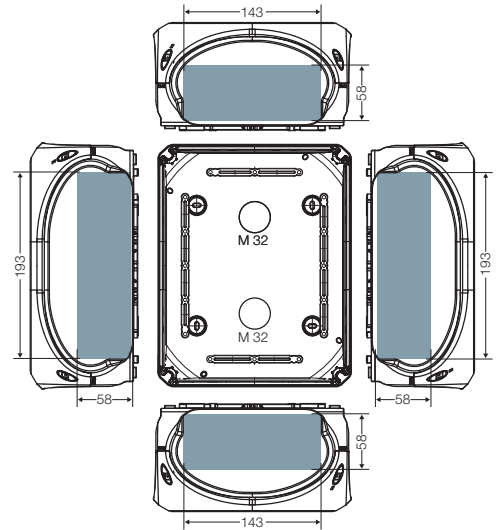

KF 0400 H  
KF 0400 C

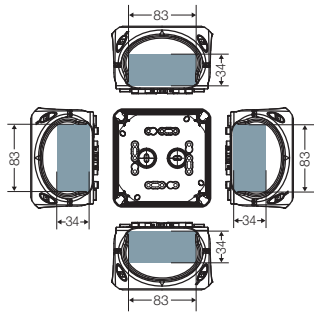

KF 3500 H  
KF 3500 C

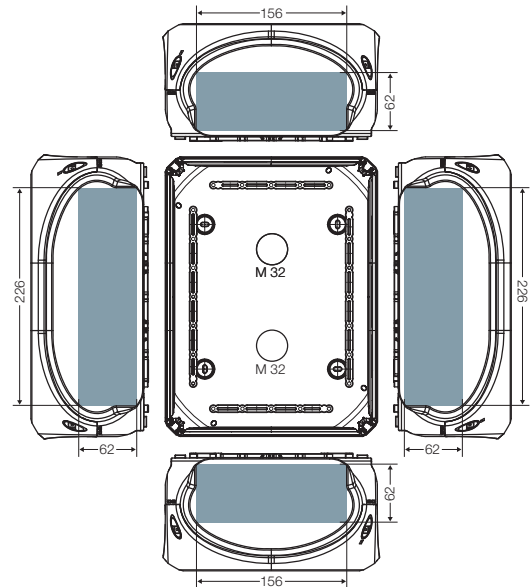

KF 0600 H  
KF 0600 C

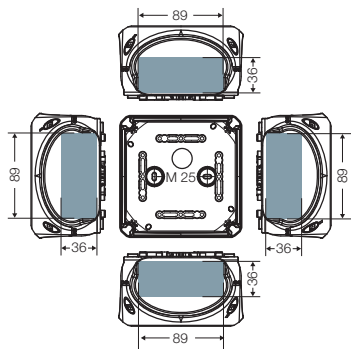

KF 1000 H  
KF 1000 C

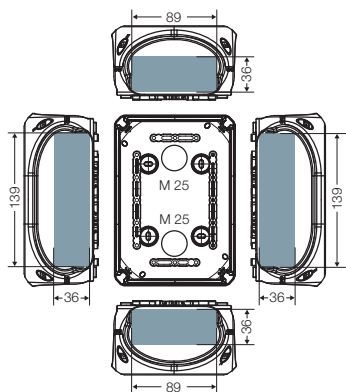

KF 5000 H  
KF 5000 C

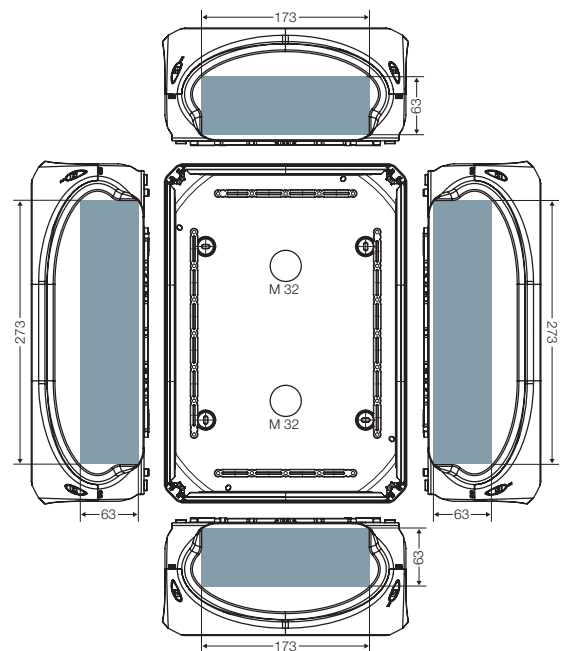

KF 1600 H  
KF 1600 C

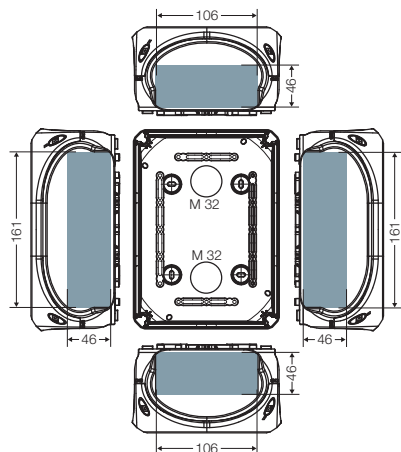

 = полезное пространство стенок  
коробок

DE 9320  
DE 9321

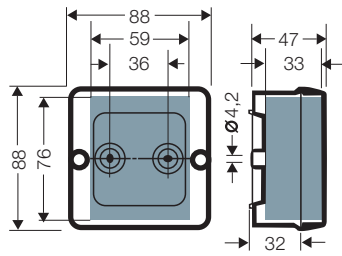

DE 9340  
DE 9341

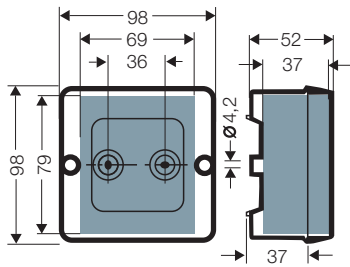

DP 9020

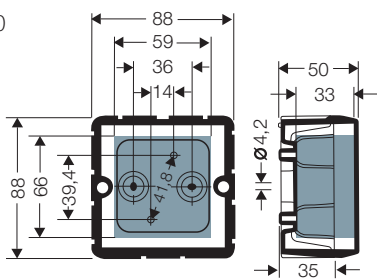

DP 9220

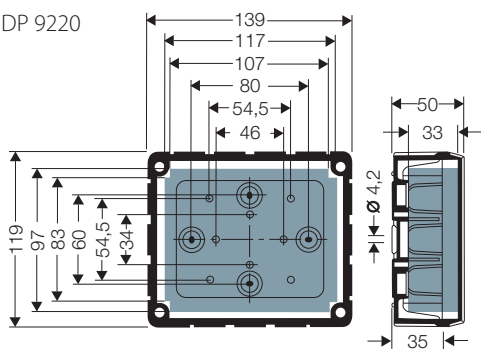

K 7055  
K 7004  
K 7005  
K 7042  
K 7052  
K 1204  
K 1205

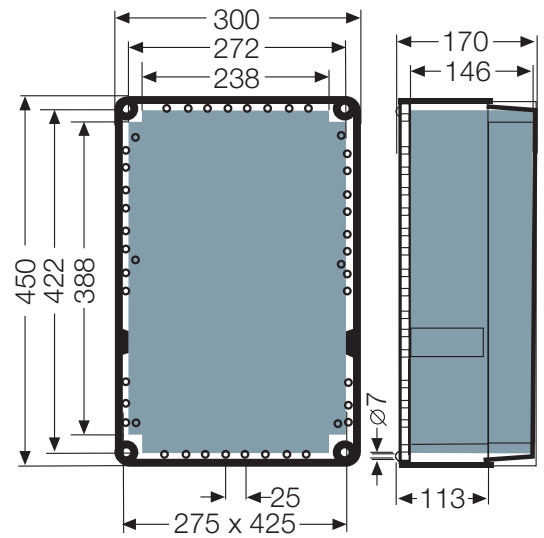

K 2401  
K 2404  
K 2405

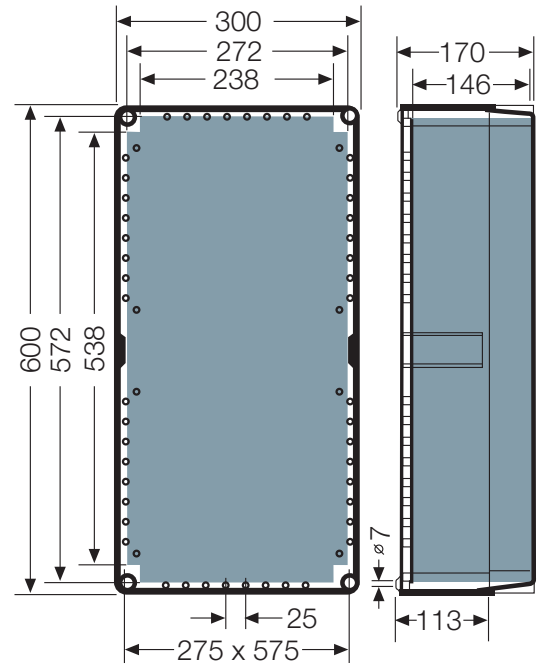









 = полезное место для монтажа при установленных кабельных сальниках



**Примечание:**

Соединения различных типов и/или различных сечений проводов на одном зажиме недопустимы.



f = гибкий провод, f1 =гибкий с наконечником, sol = одножильный провод, s = многожильный провод, r = жесткий провод

Тип клеммы	Установленные в ответвительных коробках	Кол-во зажимов на полюс	Сечение в мм <sup>2</sup> и типы проводов	Кол-во проводов, присоединяемых к полюсу	Момент затяжки	Нагрузочная способность по току	Номинальное сечение клеммы
 DK KL 02	DK 0202 G, DK 0402 G, DK 0202 R, DK 0402 R KF 0202 G, KF 0202 B KF 0402 G, KF 0402 B WP 0202 G, WP 0202 B WP 0402 G, WP 0402 B	2	4 sol/f 2,5 sol/f 1,5 sol/f 0,75 f	1-2 1-4 1-6 1-8	0,5 Нм	20 А	4 мм <sup>2</sup>
 DK KL 04	DK 0404 G, DK 0604 G, DK 0404 R, DK 0604 R KF 0404 G, KF 0404 B KF 0604 G, KF 0604 B WP 0404 G, WP 0404 B WP 0604 G, WP 0604 B	2	6 sol/f 4 sol/f 2,5 sol/f 1,5 sol/f	1-2 1-4 1-6 1-8	0,7 Нм	32 А	6 мм <sup>2</sup>
 DK KL 06	DK 0606 G, DK 1006 G KF 0606 G, KF 0606 B KF 1006 G, KF 1006 B WP 0606 G, WP 0606 B	2	10 sol/f 6 sol/f 4 sol/f 2,5 sol/f 1,5 sol/f	1-2 1-4 1-4 1-4 1-6	1,5 Нм	40 А	10 мм <sup>2</sup>
 DK KS 10	DK 1010 G, DK 1610 G KF 1010 G, KF 1010 B KF 1610 G, KF 1610 B WP 1010 G, WP 1010 B	2	16 s 10 sol 6 sol 4 sol 2,5 sol, f <sup>1</sup>	1-2 1-4 1-4 1-4 2-6	2 Нм	63 А	16 мм <sup>2</sup>
 DK KS 16	DK 1616 G KF 1616 G KF 1616 B	2	35 s, f <sup>1</sup> 25 s, f <sup>1</sup> 16 s, f <sup>1</sup> 10 sol, f <sup>1</sup> 6 sol	1-2 1-4 1-4 1-6 1-6	3 Нм	102 А	35 мм <sup>2</sup>
 DK KS 25	DK 2525 G KF 2525 G KF 2525 B	2	35 s, f <sup>1</sup> 25 s, f <sup>1</sup> 16 s, f <sup>1</sup> 10 sol, f <sup>1</sup> 6 sol	1-2 1-4 1-4 1-6 1-6	3 Нм	102 А	35 мм <sup>2</sup>
 DK KS 35	DK 3535 G KF 3535 G KF 3535 B	2	50 s 35 s 25 s 16 s	1-2 1-4 1-4 1-6	12 Нм	125 А	50 мм <sup>2</sup>
 DK KS 50	DK 5054 G DK 5055 G	2	50 s 35 s 25 s 16 s	1-4 1-4 1-4 1-6	12 Нм	150 А	50 мм <sup>2</sup>



## Рядные клеммы для медного и алюминиевого





Установленные в ответвительных коробках	Тип	Количество зажимов на полюс	Соответствующее сечение мм <sup>2</sup>	Количество присоединенных проводов на полюс	Сечения и типы проводов f = гибкий провод f <sup>l</sup> = гибкий провод с наконечником sol = одножильный провод s = многожильный провод r = жесткий провод	Момент затяжки	Нагрузочная способность по току	Конструкция клеммы/ номинальное сечение клеммы	Международные сертификаты рядных клемм					
									CH/SEV	N/Nemko	DK/Deimko	NL/REMA	SF/SETI	Canada/CSA

## Производитель Wieland:

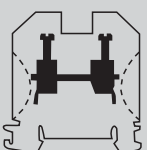
RK 0203 T, RK 0205 T, RK 0207 T	WKM 2,5/15 Номинальное напряжение AC/DC 500 V	2	2,5 1,5	2	f/f <sup>l</sup> = 0,5-2,5 sol = 0,5-4 s = 1,5-2,5	0,4 Нм	24 A		•	•			•	•
RK 0405 T, RK 0610 T	WKM 4/15 Номинальное напряжение AC/DC 500 V	2	4 2,5 1,5	2	f/f <sup>l</sup> = 0,5-4 sol = 0,5-6 s = 1,5-4	0,5 Нм	32 A		•				•	•
RK 0612 T, RK 0614 T RK 1019 T, RK 1024 T	WK 4/U Номинальное напряжение AC/DC 800 V	2	4 2,5 1,5	2	f/f <sup>l</sup> = 0,5-4 sol = 0,5-6 s = 1,5-4	0,5 Нм	41 A		•			•	•	•

## Производитель Weidmueller:





DK 0402 A	AKZ 2,5 Номинальное напряжение AC/DC 250 V	4	2,5 1,5	4	f/f <sup>l</sup> sol = 0,5-2,5 s = 1,5-2,5	0,5 Нм	20 A		•				•	•	•
DK 0604 A	AKZ 4 Номинальное напряжение AC/DC 400 V	4	4 2,5 1,5	4	f/sol = 0,5-4 s = 1,5-4 f <sup>l</sup> = 0,5-2,5	0,6 Нм	20 A		•	•	•	•	•	•	
DK 2516 A	WDU 16 N Номинальное напряжение AC/DC 690 V	4	16 10 6	4	f <sup>l</sup> /sol = 1,5-16 f/s = 1,5-25	3,0 Нм	76 A		•	•		•	•	•	•

K 7051	-	4	2,5-50	4	r = 2,5-50	100 Нм	Cu 150 A  Al 120 A	
KF 9251 KF 9501	-	2	1,5-50	2	r = 1,5-50	15 Нм to 12 Нм	Cu/Al 150 A	
K 9951	-	4	6-95	4	r = 6-95	12 Нм to 22 Нм	Cu/Al 490 A	
K 2401	-	4	35-240	4	r = 35-240	26 Нм to 55 Нм	Cu/Al 850 A	

**Примечание:**

Соединения различных типов и/или различных сечений проводов на одном зажиме недопустимы.

f = гибкий провод, f1 =гибкий с наконечником, sol = одножильный провод, s = многожильный провод, r = жесткий провод

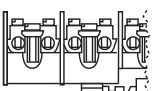
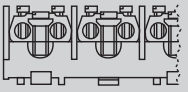
Тип клеммы	Установленные в ответвительных коробках	Кол-во зажимов на полюс	Сечение в мм <sup>2</sup> и типы проводов	Кол-во проводов, присоединяемых к полюсу	Момент затяжки	Нагрузочная способность по току	Номинальное сечение клеммы
 DKL 04	DP 9025, DP 9221, DP 9222, DE 9325, DE 9326, DE 9345, DE 9346	1	6 sol 4 sol 2,5 sol 1,5 sol	1-2 1-3 1-4 1-6	1,2 Нм	–	6 mm <sup>2</sup>
 KLS 51	K 7055	2	50 s 35 s 25 s 16 s	1-4 1-4 1-4 1-6	12 Нм	150 А	50 mm <sup>2</sup>
 4 x KLS 54	K 7004	4	70 s 50 s 35 s 25 s 16 s	1-4 1-4 1-4 1-4 1-4	10 Нм	216 А	70 mm <sup>2</sup>
 5 x KLS 55	K 7005	4	70 s 50 s 35 s 25 s 16 s	1-4 1-4 1-4 1-4 1-4	10 Нм	216 А	70 mm <sup>2</sup>
	DK 2524 S DK 3525 S	Подвод 2 Отвод 4	25 r 16 r	1-2 1-4	3 Нм	80 А	25 mm <sup>2</sup>
	DK 3534 S DK 5035 S	Подвод 2 Отвод 4	35 r 35 r	1-2 1-4	4 Нм 3 Нм	100 А	35 mm <sup>2</sup>

**Клемма для уравнивания потенциалов:**

DP 9026 для одного одножильного провода 4-25 мм<sup>2</sup> и 5-ти проводов 4-10 мм<sup>2</sup> (16 мм<sup>2</sup> sol)



Клеммы подключения

	K 7042 / K 7052		K 1204 / K 1205		K 2404 / K 2405	
Сечение клемм	95 мм <sup>2</sup>		150 мм <sup>2</sup>		240 мм <sup>2</sup>	
Предельно допустимая нагрузка	160 A		250 A		400 A	
момент затяжки	20 Нм		20 Нм		40 Нм	
Количество зажимов на полюс	2		2		4	
Типы проводов						
● Тип провода Cu/Al <sup>1)</sup> одножильный - круглый	10-50		16-50		16-50	
● Тип провода Cu/Al <sup>1)</sup> многожильный - круглый, гибкий	16-95		16-150		16-70	
▲ Тип провода Cu/Al <sup>1)</sup> одножильный - секторный	50-95		50-150		50-70	
▲ Тип провода Cu многожильный - секторный	35-95		35-150		35-70	
▲ Тип провода Al <sup>1)</sup> многожильный - секторный	35-70		50-120		35-50	
					95-185	
					50-95	

1. Перед присоединением алюминиевые провода необходимо подготовить в соответствии с техническими рекомендациями. Соединения следует периодически проверять и через каждые 6 месяцев осуществлять протяжку.

Пружинная клеммная технология FIXCONNECT®

Тип	Количество присоединений на полюс	Допустимое сечение присоединяемых проводников в соответствии с типами проводов		Предельно допустимая нагрузка
		r (одножильный)	f (многожильный)	
DPC 9225	4	1,5 - 4 мм <sup>2</sup>	1,5 - 4мм <sup>2</sup> *)	32 A

\*) без кабельного наконечника; при подключении кабеля зажим необходимо открывать отверткой.

Компактные пружинные клеммы WAGO

Тип	Количество присоединений на полюс	Допустимое сечение присоединяемых проводников в соответствии с типами проводов		Предельно допустимая нагрузка
		r (одножильный)	f (многожильный)	
DK 0404 W	3	0,2 - 4 мм <sup>2</sup>	0,14 - 4 мм <sup>2</sup> *)	32 A

\*) Без наконечника; зажим открывается при помощи специального рычага при вставленном проводнике

	Коробки С клеммами	выдвижная мембрана для кабельного ввода	Коробки С клеммами
	DK ..., DP ... DPC ..., DE ... RK ...	K 7055 K 7004/5 K 1204/5 K 2404/5 K 2401 Mi FM ..	EKA 20, ERA 20, DPS 02
			KF ... G KF ... B

<b>Область применения</b>	Пригодны для установки как внутри, так и вне помещений. При наружной установке необходима защита от воздействия окружающей среды.	<b>Пригодны для наружной установки (установка в агрессивной среде и/или вне помещений).</b> Информацию о снижении уровня образования и накопления конденсата см. в технической документации.
---------------------------	---	---

**Стойкость к процедурам очистки**

Стойкость к воздействию прямых струй воды под давлением при процедурах мойки без химических добавок: максимальное давление воды 100 бар, температура воды макс. 80 °С, расстояние ≥ 0,15 м, в соответствии с DIN EN 60529: 2014-09 (IEC 60529: 2013) имеет класс защиты IP 69. **Степень защиты бокса и кабельного ввода не менее IP 66.**

<b>Температура окружающего воздуха</b>				
- Среднее значение за 24 часа	+ 35 °С	+ 35 °С	+ 35 °С	+ 55 °С
- Максимальное значение	+ 40 °С	+ 40 °С	+ 40 °С	+ 70 °С
- Минимальное значение	- 25 °С	- 25 °С	- 25 °С	- 25 °С

**Относительная влажность воздуха**

- кратковременно	50% при 40 °С 100% при 25 °С	50% при 40 °С 100% при 25 °С	- -	50% при 40 °С 100% при 25 °С
------------------	---------------------------------	---------------------------------	--------	---------------------------------

<b>Противопожарная защита при сбоях внутри корпуса</b>	Требования к электрическим устройствам из правил и законов о средствах производства  Минимальные требования - Испытание нитью накала согласно IEC 60 695-2-11: - 650 °С для корпуса и кабельных вводов - 850 °С для токопроводящих частей			
--	--	--	--	--

**Горючесть**

- проверка нитью накала IEC 60 695-2-11	750 °С	960 °С	750 °С	960 °С
- По стандарту UL 94	V-2 трудновоспламеняющийся самозатухающий	V-2 трудновоспламеняющийся самозатухающий	- трудновоспламеняющийся самозатухающий	V-0 трудновоспламеняющийся самозатухающий

<b>Степень защиты от механических нагрузок</b>	K07 (2 Дж)	K08 (5 Дж)	-	K09 (10 Дж)
--	------------	------------	---	-------------

<b>Токсические характеристики</b>	без галогена без силикона	без галогена без силикона	без галогена без силикона	без галогена без силикона
-----------------------------------	------------------------------	------------------------------	------------------------------	------------------------------

„Без галогена“ в соответствии с IEC 60754-2 „Общие методы проверки для кабелей - Определение количества газов галоидоводородной кислоты“  
  
Смотрите характеристику свойств материала, из которого изготовлены изделия, в Технических данных!



	Пустой корпус	выдвижная мембрана для кабельного ввода	Пустой корпус
	DK ..., DP ..., DE ...	EKA 20, ERA 20, DPS 02	KF ... G, KF ... B KF ... H, KF ... C
<b>Область применения</b>	Пригодны для установки как внутри, так и вне помещений. При наружной установке необходима защита от воздействия окружающей среды.		<b>Пригодны для наружной установки (установка в агрессивной среде и/или вне помещений).</b> Информацию о снижении уровня образования и накопления конденсата см. в технической документации.
<b>Стойкость к процедурам очистки</b>			Стойкость к воздействию прямых струй воды под давлением при процедурах мойки без химических добавок: максимальное давление воды 100 бар, температура воды макс. 80 °C, расстояние ≥ 0,15 м, в соответствии с DIN EN 60529: 2014-09 (IEC 60529: 2013) имеет класс защиты IP 69. <b>Степень защиты бокса и кабельного ввода не менее IP 66.</b>
<b>Температура окружающего воздуха</b>			
- Среднее значение за 24 часа	–	+ 35 °C	+ 55 °C
- Максимальное значение	+ 40 °C	+ 60 °C	+ 70 °C
- Минимальное значение	– 25 °C	– 25 °C	– 25 °C
<b>Противопожарная защита при сбоях внутри корпуса</b>	Требования к электрическим устройствам из правил и законов о средствах производства		
	Минимальные требования - Испытание нитью накала согласно IEC 60 695-2-11: - 650 °C для корпуса и кабельных вводов - 850 °C для токопроводящих частей		
<b>Горючесть</b>			
- проверка нитью накала IEC 60 695-2-11	750 °C	750 °C	960 °C
- По стандарту UL 94	V-2 трудновоспламеняющийся самозатухающий	– трудновоспламеняющийся самозатухающий	V-0 трудновоспламеняющийся самозатухающий
<b>Степень защиты от механических нагрузок</b>	K07 (2 Дж)	–	K09 (10 Дж)
<b>Токсические характеристики</b>	без галогена без силикона	без галогена без силикона	без галогена без силикона

„Без галогена“ в соответствии с IEC 60754-2 „Общие методы проверки для кабелей - Определение количества газов галоидоводородной кислоты“

Смотрите характеристику свойств материала, из которого изготовлены изделия, в Технических данных!

	<p>Коробки С клеммами</p> <p>WP ... G, WP ... B</p>
Область применения	<p><b>Пригодны для наружной установки (установка в агрессивной среде и/или вне помещений)</b> Для использования в климатических условиях с конденсатообразованием и подтоплением, а также для подземной установки без транспортной нагрузки в соответствии со стандартом DIN VDE V 0606-22-100.</p>
Стойкость к процедурам очистки	<p><b>Стойкость к процедурам очистки (прямое опрыскивание) аппаратом высокого давления без моющих добавок, температура воды: макс. 80 °C</b></p>
Температура окружающего воздуха	<p>+ 55 °C</p> <p>- Среднее значение за 24 часа- Максимальное значение + 70 °C</p> <p>- Минимальное значение - 25 °C</p>
Относительная влажность воздуха	<p>100%</p>
Характеристика горения	<p>960° C</p> <p>V-0</p> <p>трудновоспламеняющийся</p> <p>самозатухающий</p>
<p>- Проверка нитью накала ЕС 60 695-2-11</p> <p>- Стандарт UL 94</p>	
степень защиты от механических нагрузок	<p>K09 (10 Дж)</p>
Токсические характеристики	<p>без галогена</p> <p>без силикона</p>

Кабельные ответственные коробки и системы кабельных вводов Hensel соответствуют следующим нормам и правилам:

#### 1. Ответственные коробки

##### - IEC 60670 - 22

Розетки для электроустановочного оборудования бытового применения и подобное электрооборудование фиксированной установки  
Часть 22: Специальные требования к установочным розеткам

##### - IEC 60998

Соединительное оборудование для низковольтных цепей для бытового использования и подобных целей  
Часть 2-1: Специальные требования к соединительному оборудованию в качестве самостоятельных производственных средств с винтовыми клеммами  
Часть 2-2: Специальные требования к соединительному оборудованию в качестве самостоятельных производственных средств с безвинтовыми клеммами

##### - IEC 60999

###### EN 60999

Соединительное оборудование  
Требования по безопасности для винтовых и безвинтовых клемм для медного электрического провода

##### - DIN VDE V 0606-22-100 (Немецкий стандарт)

Корпус С соединительными клеммами для заливки (GVV)

#### 2. Кабельные ответственные коробки с рядными клеммами

##### - IEC 60670-22

Специальные предписания для установочных розеток и корпусов

##### - EN 60947 -7-1

Низковольтные переключатели  
Часть 7: Вспомогательные приспособления  
Главный раздел 1 – Рядные клеммы для медного провода

#### 3. Системы ввода (ERA 20)

##### - DIN EN 60423

Внешний диаметр электроустановочных труб, резьбовые соединения, а также комплектующие для них.

#### 4. Степени защиты

##### - IEC 60529

###### DIN VDE 0470 часть 1 (Немецкий стандарт)

Степень защиты, обеспечиваемая корпусом (IP-Code)

#### 5. Безгалогенные

##### - EN 50267

Испытание на кабелях и изолированной проводке  
Безгалогенные



Ответвительная коробка с подключенными кабелями после испытаний.

Цепи аварийного питания должны достаточно долго оставаться работоспособными во время пожара в соответствии с национальными правилами противопожарной защиты электросетей. Этим обеспечивается питание электрического оборудования - аварийного освещения, лифтов, дымоудаления, систем сигнализации в течение 30 - 90 минут, что позволяет людям покинуть здание и помогает спасательным командам выполнить свою работу.

При проектировании огнестойких электрических цепей необходимо соблюдать действующие правила противопожарной защиты для электрических соединений.



График температурных испытаний в соответствии с DIN 4102

Ответвительные коробки FK соответствуют этим требованиям при использовании вместе с сертифицированными кабелями, а также подходящими кабельными клеммами и системой крепления.

- Ответвительные коробки протестированы на сохранение целостности изоляции.
- Степень защиты IP 65
- Корпус выполнен из листовой стали с порошковым покрытием или поликарбоната, армированного стекловолокном, цвет - оранжевый, RAL 2003
- Нет дополнительной тепловой нагрузки, токсических или коррозионных выделений
- Огнестойкость в соответствии с DIN 4102, часть 12 (Немецкий стандарт) в сочетании с огнестойкими кабелями 0,5-16 мм<sup>2</sup>
- Функция защиты от прикосновения обеспечивается корпусом
- Крышка с невыпадающими резьбовыми креплениями

**Крепление коробок дюбелями:**

Типы анкеров (для различных строительных материалов)	Тип Fischer ...					Тип Hilti ...		
	FIS V..	FNA..	FBS..	FBN..	FHY..	HUS..	HSA..	HIT-HY..
Силикатные кирпичи KS 12	x					x		x
Строительные кирпичи Mz 12	x					x		x
Пустотелые кирпичи HLz 12	x							x
Силикатные пустотелые кирпичи KSL 12	x							x
Предварительно напряженные бетонные плиты					x			
Плиты из пористого бетона => 3,3						x		x
Кирпичи из пористого бетона => 4						x		x
Бетон => B25 / =< B55		x	x	x		x	x	

Пожалуйста, проверяйте данные сертификатов и указания производителя дюбелей.

## Условия окружающей среды для обеспечения бесперебойной эксплуатации:

Тип	FK 04xx, FK 06xx, FK 16xx	FK 5000, FK 6505, FK 9xx5	FK 9259
Область применения	Пригодны для установки как внутри, так и вне помещений. При наружной установке необходима защита от воздействия окружающей среды.		
Температура окружающего воздуха	+ 35 °C	+ 35 °C	+ 35 °C
- Среднее значение за 24 часа	+ 40 °C	+ 40 °C	+ 40 °C
- Максимальное значение	- 25 °C	- 25 °C	- 5 °C
- Минимальное значение			
Относительная влажность воздуха	50 % при 40° C	50 % при 40° C	50 % при 40° C
- кратковременная	100 % при 25° C	100 % при 25° C	100 % при 25° C
Материал	поликарбонат (PC) без галогенов	Листовая сталь с порошковым покрытием без галогенов	
Степень защиты против механических нагрузок	K09 (10 Дж)	K10 (20 Дж)	



**Нормы и определения:****- IEC 60998-1, DIN EN 60998 часть 1**

Соединительные устройства для низковольтных цепей бытового и аналогичного назначения.  
Часть 1: Общие требования

**- IEC 60998-2-1, DIN EN 60998 часть 2-1****EC 60670-22**

Частные требования для ответвительных коробок и корпусов  
Соединительные устройства для низковольтных цепей бытового и аналогичного назначения.  
Часть 2-1. Частные требования для соединительных устройств с винтовыми зажимами

**- IEC 60529, DIN VDE 0470 Часть 1 (Немецкий стандарт)**

Степени защиты корпусов (степень IP)

**- EN 60947-7-1**

Низковольтная аппаратура коммутации и управления -  
Часть 7-1: Вспомогательное оборудование - Клеммные колодки для медных проводников

**- DIN EN 50262**

Метрические кабельные сальники для электрических установок

**- DIN 4102 Часть 12 (Немецкий стандарт)**

Огнестойкость строительных материалов и конструкций -  
часть 12: Надежность систем электрических кабелей. Требования и испытания

**- EN 50200**

Метод тестирования на сопротивление огню незащищенных кабелей малого сечения для использования в цепях аварийного энергоснабжения



HENSEL



## Распределительные боксы KV для модульных устройств до 63 А

- 3 - 54 модулей
- Степень защиты IP 54-65
- Класс защиты II, 
- Согласно IEC 60670-24 / DIN 43871
- Цвет: серый, RAL 7035

Боксы для модульных устройств	
Кабельный ввод через встроенные эластичные уплотнительные мембраны	158-180
„Всепогодные“ боксы для незащищённой установки под открытым небом	181-186
Боксы для модульных устройств с отсеком для неуправляемых устройств - Кабельный ввод через эластичные уплотнительные мембраны	187-190
Пустые корпуса	191-192
Корпуса для учета электроэнергии	193-195
Комплекующие	196-203
Технические данные	204-211

Дополнительную техническую информацию можно найти на сайте [www.hensel-electric.de](http://www.hensel-electric.de) в разделе „Продукты“



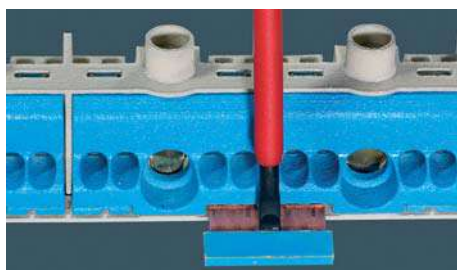
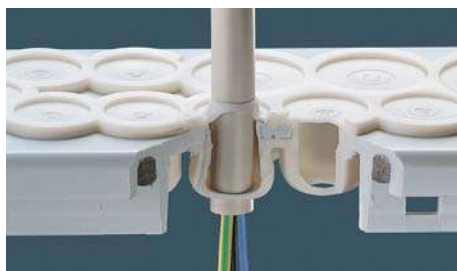

## Распределительные боксы KV для модульных устройств

### Боксы для автоматических выключателей

#### Кабельный ввод через эластичные уплотнительные мембраны

- Визуально привлекательное решение благодаря защитному экрану кабельного ввода
- Встроенный отсек для аксессуаров - всё на своем месте
- DIN-рейки с ограничителями для корректной установки модульных устройств
- Винты из нержавеющей стали V2A
- Пружинная клеммная технология FIXCONNECT® для PE и N
- Для медных проводников
- N-шины со специальными перемычками, удаление которых приводит к разделению шины на несколько изолированных друг от друга шин (до 4-х), что позволяет использовать несколько УЗО без дополнительных затрат.
- От 12-ти до 54-х модулей: заглушки для неиспользуемых мест в комплекте
- От 3 до 9 модулей: заглушка для установки оборудования выламывается
- Материал: полистирол (PS)
- Горючесть: Тест нитью накала согласно IEC 60695-2-11: 750 °С, самозатухающие, не поддерживающие горение
- Цвет: серый, RAL 7035



**KV 9103**  
**3 модуля: 1 x 3 x 18 мм**

- Однорядный
- Количество подключений x сечение на каждую шину PE/N: 1 x 25 мм<sup>2</sup>, 4 x 4 мм<sup>2</sup> Си, пружинная клемма FIXCONNECT®, клеммная технология см. технические данные
- Для монтажа устройств с защелкивающимся креплением на DIN-рейке, U-образный профиль 35 мм
- С прозрачной крышкой, пломбируемая
- Замок для дверцы и комплект для пломбирования см. раздел "Комплектующие"
- С экраном защиты кабельного ввода
- Заглушка для установки оборудования выламывается
- Со встроенными эластичными уплотнительными мембранами для кабельного ввода

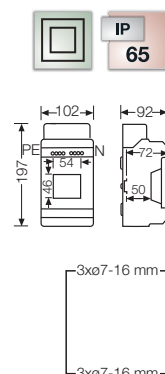

Номинальное напряжение	$U_i = 400$ В перем. тока
Рассеиваемая мощность	$P_{de} = 10$ Вт при 30 К согласно EN 60670-24



**KV 8103**  
**3 модуля: 1 x 3 x 18 мм**  
**без клеммы PE и N**

- Однорядный
- клемма N и PE заказывается отдельно
- Для монтажа устройств с защелкивающимся креплением на DIN-рейке, U-образный профиль 35 мм
- С прозрачной крышкой, пломбируемая
- Замок для дверцы и комплект для пломбирования см. раздел "Комплектующие"
- С экраном защиты кабельного ввода
- Заглушка для установки оборудования выламывается
- Со встроенными эластичными уплотнительными мембранами для кабельного ввода

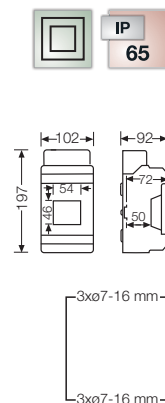

Номинальное напряжение	$U_i = 400$ В перем. тока
Рассеиваемая мощность	$P_{de} = 10$ Вт при 30 К согласно EN 60670-24



От 3 до 9 модулей: заглушка для установки оборудования выламывается





**KV 1503**  
**3 модуля: 1 x 3 x 18 мм**

- Однорядный
- Количество подключений x сечение на каждую шину PE/N: 1 x 25 мм<sup>2</sup>, 4 x 4 мм<sup>2</sup> Cu, пружинная клемма FIXCONNECT®, клеммная технология см. технические данные
- Для монтажа устройств с защелкивающимся креплением на DIN-рейке, U-образный профиль 35 мм
- С прозрачной крышкой, пломбируемая
- Замок для дверцы и комплект для пломбирования см. раздел "Комплектующие"
- С экраном защиты кабельного ввода
- Заглушка для установки оборудования выламывается
- Со встроенными эластичными уплотнительными мембранами для кабельного ввода

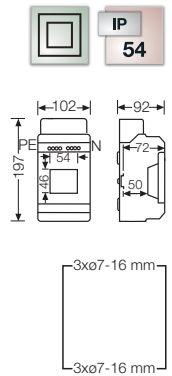

Номинальное напряжение	$U_i = 400$ В перем. тока
Рассеиваемая мощность	$P_{de} = 10$ Вт при 30 К согласно EN 60670-24



**KV 1603**  
**3 модуля: 1 x 3 x 18 мм**  
**без клеммы PE и N**

- Однорядный
- клемма N и PE заказывается отдельно
- Для монтажа устройств с защелкивающимся креплением на DIN-рейке, U-образный профиль 35 мм
- С прозрачной крышкой, пломбируемая
- Замок для дверцы и комплект для пломбирования см. раздел "Комплектующие"
- С экраном защиты кабельного ввода
- Заглушка для установки оборудования выламывается
- Со встроенными эластичными уплотнительными мембранами для кабельного ввода

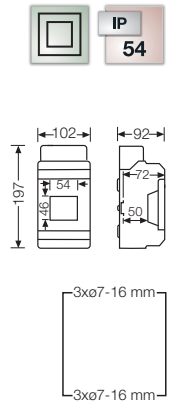

Номинальное напряжение	$U_i = 400$ В перем. тока
Рассеиваемая мощность	$P_{de} = 10$ Вт при 30 К согласно EN 60670-24



**KV 9104**  
**4,5 модуля: 1 x 4,5 x 18 мм**

- Однорядный
- Количество подключений x сечение на каждую шину PE/N: 2 x 25 мм<sup>2</sup>, 4 x 4 мм<sup>2</sup> Cu, пружинная клемма FIXCONNECT®, клеммная технология см. технические данные
- Для монтажа устройств с защелкивающимся креплением на DIN-рейке, U-образный профиль 35 мм
- С прозрачной крышкой, пломбируемая
- Замок для дверцы и комплект для пломбирования см. раздел "Комплектующие"
- С экраном защиты кабельного ввода
- Заглушка для установки оборудования выламывается
- Со встроенными эластичными уплотнительными мембранами для кабельного ввода

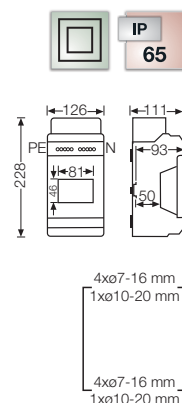

Номинальное напряжение	$U_i = 400$ В перем. тока
Рассеиваемая мощность	$P_{de} = 12$ Вт при 30 К согласно EN 60670-24



**KV 8104**  
**4,5 модуля: 1 x 4,5 x 18 мм**  
**без клеммы PE и N**

- Однорядный
- клемма N и PE заказывается отдельно
- Для монтажа устройств с защелкивающимся креплением на DIN-рейке, U-образный профиль 35 мм
- С прозрачной крышкой, пломбируемая
- Замок для дверцы и комплект для пломбирования см. раздел "Комплектующие"
- С экраном защиты кабельного ввода
- Заглушка для установки оборудования выламывается
- Со встроенными эластичными уплотнительными мембранами для кабельного ввода

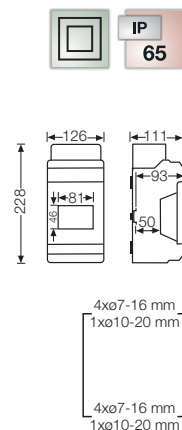

Номинальное напряжение	$U_i = 400$ В перем. тока
Рассеиваемая мощность	$P_{de} = 12$ Вт при 30 К согласно EN 60670-24



От 3 до 9 модулей: заглушка для установки оборудования выламывается



**KV 1504**

**4,5 модуля: 1 x 4,5 x 18 мм**

- Однорядный
- Количество подключений x сечение на каждую шину PE/N: 2 x 25 мм<sup>2</sup>, 4 x 4 мм<sup>2</sup> Cu, пружинная клемма FIXCONNECT®, клеммная технология см. технические данные
- Для монтажа устройств с защелкивающимся креплением на DIN-рейке, U-образный профиль 35 мм
- С прозрачной крышкой, пломбируемая
- Замок для дверцы и комплект для пломбирования см. раздел "Комплектующие"
- С экраном защиты кабельного ввода
- Заглушка для установки оборудования выламывается
- Со встроенными эластичными уплотнительными мембранами для кабельного ввода

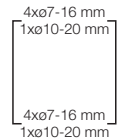
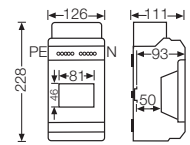

Номинальное напряжение	$U_i = 400$ В перем. тока
Рассеиваемая мощность	$P_{de} = 12$ Вт при 30 К согласно EN 60670-24



**KV 1604**

**4,5 модуля: 1 x 4,5 x 18 мм без клеммы PE и N**

- Однорядный
- клемма N и PE заказывается отдельно
- Для монтажа устройств с защелкивающимся креплением на DIN-рейке, U-образный профиль 35 мм
- С прозрачной крышкой, пломбируемая
- Замок для дверцы и комплект для пломбирования см. раздел "Комплектующие"
- С экраном защиты кабельного ввода
- Заглушка для установки оборудования выламывается
- Со встроенными эластичными уплотнительными мембранами для кабельного ввода

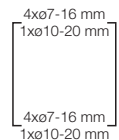
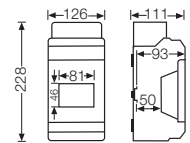

Номинальное напряжение	$U_i = 400$ В перем. тока
Рассеиваемая мощность	$P_{de} = 12$ Вт при 30 К согласно EN 60670-24



**KV 9106**  
**6 модулей: 1 x 6 x 18 мм**

- Однорядный
- Количество подключений x сечение на каждую шину PE/N: 2 x 25 мм<sup>2</sup>, 4 x 4 мм<sup>2</sup> Cu, пружинная клемма FIXCONNECT®, клеммная технология см. технические данные
- Для монтажа устройств с защелкивающимся креплением на DIN-рейке, U-образный профиль 35 мм
- С прозрачной крышкой, пломбируемая
- Замок для дверцы и комплект для пломбирования см. раздел "Комплектующие"
- С экраном защиты кабельного ввода
- Заглушка для установки оборудования выламывается
- Со встроенными эластичными уплотнительными мембранами для кабельного ввода

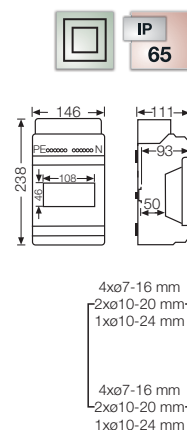

Номинальное напряжение	$U_i = 400$ В перем. тока
Рассеиваемая мощность	$P_{de} = 13$ Вт при 30 К согласно EN 60670-24



**KV 8106**  
**6 модулей: 1 x 6 x 18 мм**  
**без клеммы PE и N**

- Однорядный
- клемма N и PE заказывается отдельно
- Для монтажа устройств с защелкивающимся креплением на DIN-рейке, U-образный профиль 35 мм
- С прозрачной крышкой, пломбируемая
- Замок для дверцы и комплект для пломбирования см. раздел "Комплектующие"
- С экраном защиты кабельного ввода
- Заглушка для установки оборудования выламывается
- Со встроенными эластичными уплотнительными мембранами для кабельного ввода

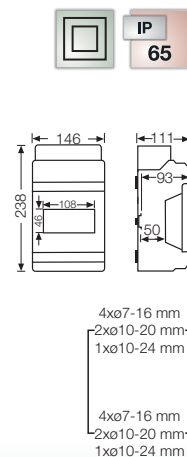

Номинальное напряжение	$U_i = 400$ В перем. тока
Рассеиваемая мощность	$P_{de} = 13$ Вт при 30 К согласно EN 60670-24



От 3 до 9 модулей: заглушка для установки оборудования выламывается



**KV 1506**  
**6 модулей: 1 x 6 x 18 мм**

- Однорядный
- Количество подключений x сечение на каждую шину PE/N: 2 x 25 мм<sup>2</sup>, 4 x 4 мм<sup>2</sup> Cu, пружинная клемма FIXCONNECT®, клеммная технология см. технические данные
- Для монтажа устройств с защелкивающимся креплением на DIN-рейке, U-образный профиль 35 мм
- С прозрачной крышкой, пломбируемая
- Замок для дверцы и комплект для пломбирования см. раздел "Комплектующие"
- С экраном защиты кабельного ввода
- Заглушка для установки оборудования выламывается
- Со встроенными эластичными уплотнительными мембранами для кабельного ввода

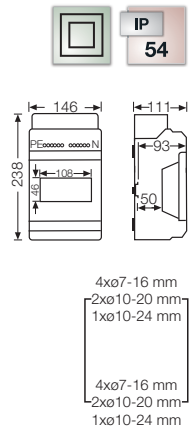

Номинальное напряжение	$U_i = 400$ В перем. тока
Рассеиваемая мощность	$P_{de} = 13$ Вт при 30 К согласно EN 60670-24



**KV 1606**  
**6 модулей: 1 x 6 x 18 мм**  
**без клеммы PE и N**

- Однорядный
- клемма N и PE заказывается отдельно
- Для монтажа устройств с защелкивающимся креплением на DIN-рейке, U-образный профиль 35 мм
- С прозрачной крышкой, пломбируемая
- Замок для дверцы и комплект для пломбирования см. раздел "Комплектующие"
- С экраном защиты кабельного ввода
- Заглушка для установки оборудования выламывается
- Со встроенными эластичными уплотнительными мембранами для кабельного ввода

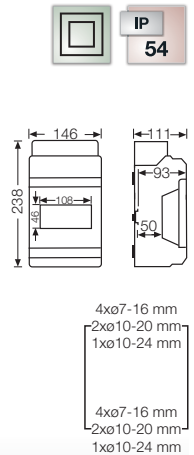

Номинальное напряжение	$U_i = 400$ В перем. тока
Рассеиваемая мощность	$P_{de} = 13$ Вт при 30 К согласно EN 60670-24



**Распределительные боксы KV для модульных устройств**  
**Бокс для модульных устройств**  
**Кабельный ввод через встроенные эластичные уплотнительные мембраны**



**KV 9109**  
**9 модулей: 1 x 9 x 18 мм**

- Однорядный
- количество подключений x сечение на каждую шину PE/N:  
2 x 25 мм<sup>2</sup>, 8 x 4 мм<sup>2</sup> Си, пружинная клемма FIXCONNECT®, клеммная технология см. технические данные
- Для монтажа устройств с защелкивающимся креплением на DIN-рейке, U-образный профиль 35 мм
- С прозрачной крышкой, пломбируемая
- Замок для дверцы и комплект для пломбирования см. раздел "Комплектующие"
- С экраном защиты кабельного ввода
- Заглушка для установки оборудования выламывается
- Со встроенными эластичными уплотнительными мембранами для кабельного ввода

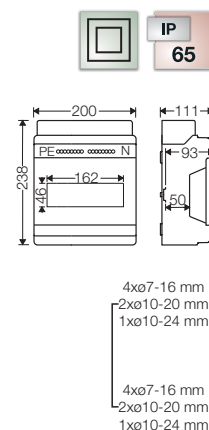

Номинальное напряжение	$U_i = 400$ В перем. тока
Рассеиваемая мощность	$P_{de} = 16$ Вт при 30 К согласно EN 60670-24



**KV 8109**  
**9 модулей: 1 x 9 x 18 мм**  
**без клеммы PE и N**

- Однорядный
- клемма N и PE заказывается отдельно
- Для монтажа устройств с защелкивающимся креплением на DIN-рейке, U-образный профиль 35 мм
- С прозрачной крышкой, пломбируемая
- Замок для дверцы и комплект для пломбирования см. раздел "Комплектующие"
- С экраном защиты кабельного ввода
- Заглушка для установки оборудования выламывается
- Со встроенными эластичными уплотнительными мембранами для кабельного ввода

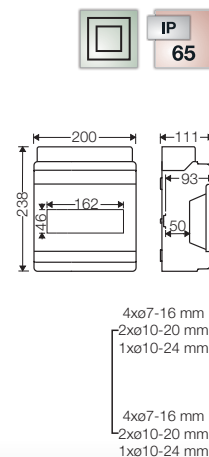

Номинальное напряжение	$U_i = 400$ В перем. тока
Рассеиваемая мощность	$P_{de} = 16$ Вт при 30 К согласно EN 60670-24



От 3 до 9 модулей: заглушка для установки оборудования выламывается



**KV 1509**  
**9 модулей: 1 x 9 x 18 мм**

- Однорядный
- количество подключений x сечение на каждую шину PE/N:  
 2 x 25 мм<sup>2</sup>, 8 x 4 мм<sup>2</sup> Cu, пружинная клемма FIXCONNECT®,  
 клеммная технология см. технические данные
- Для монтажа устройств с защелкивающимся креплением на  
 DIN-рейке, U-образный профиль 35 мм
- С прозрачной крышкой, пломбируемая
- Замок для дверцы и комплект для пломбирования см. раздел  
 "Комплектующие"
- С экраном защиты кабельного ввода
- Заглушка для установки оборудования выламывается
- Со встроенными эластичными уплотнительными мембранами для  
 кабельного ввода

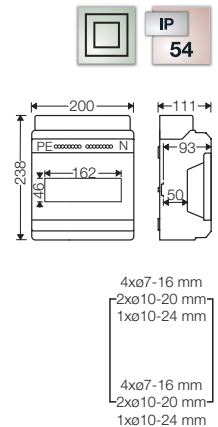

Номинальное напряжение	$U_i = 400$ В перем. тока
Рассеиваемая мощность	$P_{de} = 16$ Вт при 30 К согласно EN 60670-24



**KV 1609**  
**9 модулей: 1 x 9 x 18 мм**  
**без клеммы PE и N**

- Однорядный
- клемма N и PE заказывается отдельно
- Для монтажа устройств с защелкивающимся креплением на  
 DIN-рейке, U-образный профиль 35 мм
- С прозрачной крышкой, пломбируемая
- Замок для дверцы и комплект для пломбирования см. раздел  
 "Комплектующие"
- С экраном защиты кабельного ввода
- Заглушка для установки оборудования выламывается
- Со встроенными эластичными уплотнительными мембранами для  
 кабельного ввода

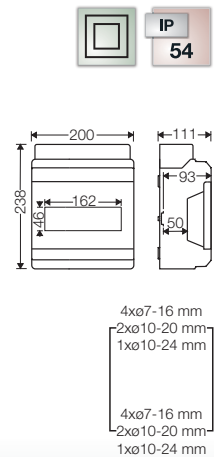

Номинальное напряжение	$U_i = 400$ В перем. тока
Рассеиваемая мощность	$P_{de} = 16$ Вт при 30 К согласно EN 60670-24



**KV 9112**  
**12 модулей: 1 x 12 x 18 мм**

- Однорядный
- количество подключений x сечение на каждую шину PE/N:  
 3 x 25 мм<sup>2</sup>, 12 x 4 мм<sup>2</sup> Си, пружинная клемма FIXCONNECT®,  
 клеммная технология см. технические данные
- Шину N можно разделить на 2 независимых шины для подключения  
 различных цепей
- Для монтажа устройств с защелкивающимся креплением на  
 DIN-рейке, U-образный профиль 35 мм
- С прозрачной дверью
- Замок для дверцы и комплект для пломбирования см. раздел  
 "Комплекующие"
- С экраном защиты кабельного ввода
- С заглушками для неиспользуемых мест
- Со встроенными эластичными уплотнительными мембранами для  
 кабельного ввода

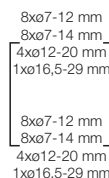
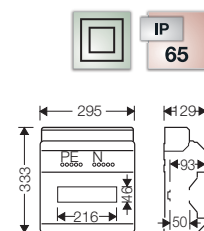

Номинальное напряжение	$U_i = 400$ В перем. тока
Рассеиваемая мощность	$P_{de} = 26$ Вт при 30 К согласно EN 60670-24
Допустимая рассеиваемая мощность	$P_{zul} = 21$ Вт при 30 К согласно DIN 43871



**KV 8112**  
**12 модулей: 1 x 12 x 18 мм**  
**без клеммы PE и N**

- Однорядный
- клемма N и PE заказывается отдельно
- Для монтажа устройств с защелкивающимся креплением на  
 DIN-рейке, U-образный профиль 35 мм
- С прозрачной дверью
- Замок для дверцы и комплект для пломбирования см. раздел  
 "Комплекующие"
- С экраном защиты кабельного ввода
- С заглушками для неиспользуемых мест
- Со встроенными эластичными уплотнительными мембранами для  
 кабельного ввода

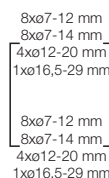
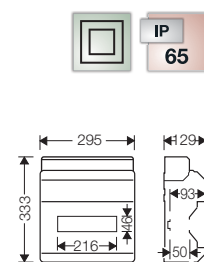

Номинальное напряжение	$U_i = 400$ В перем. тока
Рассеиваемая мощность	$P_{de} = 26$ Вт при 30 К согласно EN 60670-24
Допустимая рассеиваемая мощность	$P_{zul} = 21$ Вт при 30 К согласно DIN 43871

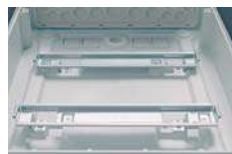

Изменяемая глубина монтажа благодаря установке DIN-реек на разном уровне



Заглушки неиспользуемых мест в комплекте



**KV 1512**  
**12 модулей: 1 x 12 x 18 мм**

- Однорядный
- количество подключений x сечение на каждую шину PE/N: 3 x 25 мм<sup>2</sup>, 12 x 4 мм<sup>2</sup> Cu, пружинная клемма FIXCONNECT®, клеммная технология см. технические данные
- Шину N можно разделить на 2 независимых шины для подключения различных цепей
- Для монтажа устройств с защелкивающимся креплением на DIN-рейке, U-образный профиль 35 мм
- С прозрачной дверью
- Замок для дверцы и комплект для пломбирования см. раздел "Комплекующие"
- С экраном защиты кабельного ввода
- С заглушками для неиспользуемых мест
- Со встроенными эластичными уплотнительными мембранами для кабельного ввода

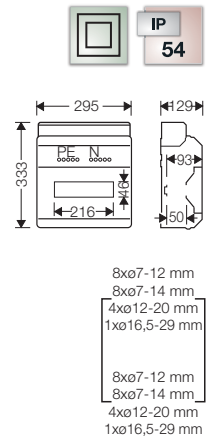

Номинальное напряжение	$U_i = 400$ В перем. тока
Рассеиваемая мощность	$P_{de} = 26$ Вт при 30 К согласно EN 60670-24
Допустимая рассеиваемая мощность	$P_{zul} = 21$ Вт при 30 К согласно DIN 43871



**KV 1612**  
**12 модулей: 1 x 12 x 18 мм**  
**без клеммы PE и N**

- Однорядный
- клемма N и PE заказывается отдельно
- Для монтажа устройств с защелкивающимся креплением на DIN-рейке, U-образный профиль 35 мм
- С прозрачной дверью
- Замок для дверцы и комплект для пломбирования см. раздел "Комплекующие"
- С экраном защиты кабельного ввода
- С заглушками для неиспользуемых мест
- Со встроенными эластичными уплотнительными мембранами для кабельного ввода

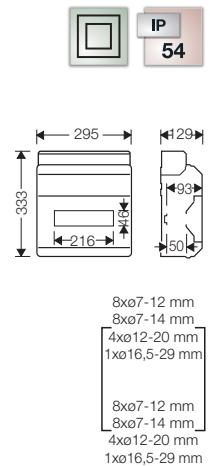

Номинальное напряжение	$U_i = 400$ В перем. тока
Рассеиваемая мощность	$P_{de} = 26$ Вт при 30 К согласно EN 60670-24
Допустимая рассеиваемая мощность	$P_{zul} = 21$ Вт при 30 К согласно DIN 43871



**KV 9118**

**18 модулей: 1 x 18 x 18 мм**

- Однорядный
- количество подключений x сечение на каждую шину PE/N: 4 x 25 мм<sup>2</sup>, 16 x 4 мм<sup>2</sup> Cu, пружинная клемма FIXCONNECT®, клеммная технология см. техническое приложение
- Шину N можно разделить на 2 независимых шины для подключения различных цепей
- Для монтажа устройств с защелкивающимся креплением на DIN-рейке, U-образный профиль 35 мм
- С прозрачной дверью
- Замок для дверцы и комплект для пломбирования см. раздел "Комплекующие"
- С экраном защиты кабельного ввода
- С заглушками для неиспользуемых мест
- Со встроенными эластичными уплотнительными мембранами для кабельного ввода

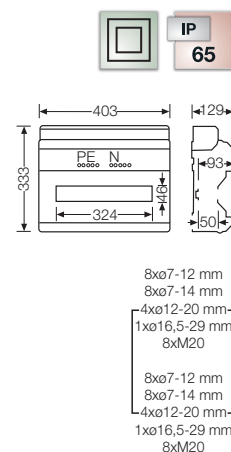

Номинальное напряжение	$U_i = 400$ В перем. тока
Рассеиваемая мощность	$P_{de} = 33$ Вт при 30 К согласно EN 60670-24



**KV 8118**

**18 модулей: 1 x 18 x 18 мм без клеммы PE и N**

- Однорядный
- клемма N и PE заказывается отдельно
- Для монтажа устройств с защелкивающимся креплением на DIN-рейке, U-образный профиль 35 мм
- С прозрачной дверью
- Замок для дверцы и комплект для пломбирования см. раздел "Комплекующие"
- С экраном защиты кабельного ввода
- С заглушками для неиспользуемых мест
- Со встроенными эластичными уплотнительными мембранами для кабельного ввода

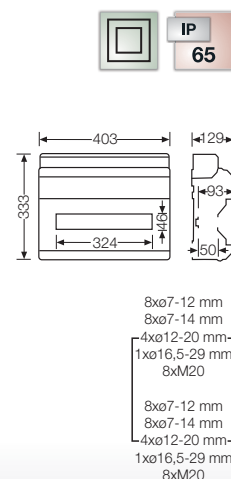

Номинальное напряжение	$U_i = 400$ В перем. тока
Рассеиваемая мощность	$P_{de} = 33$ Вт при 30 К согласно EN 60670-24



Изменяемая глубина монтажа благодаря установке DIN-реек на разном уровне



Заглушки неиспользуемых мест в комплекте





**KV 1518**

**18 модулей: 1 x 18 x 18 мм**

- Однорядный
- количество подключений x сечение на каждую шину PE/N:  
4 x 25 мм<sup>2</sup>, 16 x 4 мм<sup>2</sup> Cu, пружинная клемма FIXCONNECT®,  
клеммная технология см. техническое приложение
- Шину N можно разделить на 2 независимых шины для подключения  
различных цепей
- Для монтажа устройств с защелкивающимся креплением на  
DIN-рейке, U-образный профиль 35 мм
- С прозрачной дверью
- Замок для дверцы и комплект для пломбирования см. раздел  
"Комплектующие"
- С экраном защиты кабельного ввода
- С заглушками для неиспользуемых мест
- Со встроенными эластичными уплотнительными мембранами для  
кабельного ввода

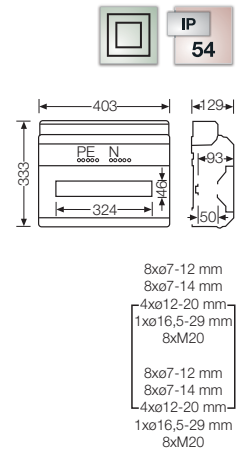

Номинальное напряжение	$U_i = 400$ В перем. тока
Рассеиваемая мощность	$P_{de} = 33$ Вт при 30 К согласно EN 60670-24



**KV 1618**

**18 модулей: 1 x 18 x 18 мм**  
**без клеммы PE и N**

- Однорядный
- клемма N и PE заказывается отдельно
- Для монтажа устройств с защелкивающимся креплением на  
DIN-рейке, U-образный профиль 35 мм
- С прозрачной дверью
- Замок для дверцы и комплект для пломбирования см. раздел  
"Комплектующие"
- С экраном защиты кабельного ввода
- С заглушками для неиспользуемых мест
- Со встроенными эластичными уплотнительными мембранами для  
кабельного ввода

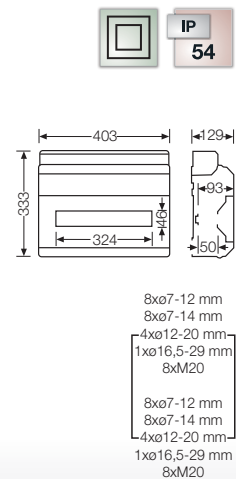

Номинальное напряжение	$U_i = 400$ В перем. тока
Рассеиваемая мощность	$P_{de} = 33$ Вт при 30 К согласно EN 60670-24



**KV 9224**  
**24 модуля: 2 x 12 x 18 мм**

- 2-х рядный
- количество подключений x сечение на каждую шину PE/N:  
 6 x 25 мм<sup>2</sup>, 24 x 4 мм<sup>2</sup> Си, пружинная клемма FIXCONNECT®,  
 клеммная технология см. технические данные
- Шину N можно разделить на 4 независимых шины для подключения  
 различных цепей
- Для монтажа устройств с защелкивающимся креплением на  
 DIN-рейке, U-образный профиль 35 мм
- С прозрачной дверью
- Замок для дверцы и комплект для пломбирования см. раздел  
 "Комплекующие"
- С экраном защиты кабельного ввода
- С заглушками для неиспользуемых мест
- Со встроенными эластичными уплотнительными мембранами для  
 кабельного ввода

Номинальное напряжение	$U_i = 400$ В перем. тока
Рассеиваемая мощность	$P_{de} = 31$ Вт при 30 К согласно EN 60670-24
Допустимая рассеиваемая мощность	$P_{zul} = 25$ Вт при 30 К согласно DIN 43871

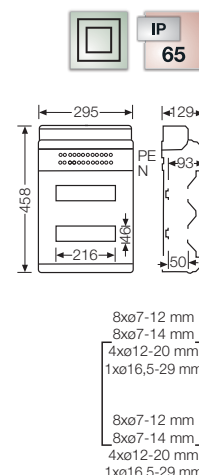

**KV 8224**  
**24 модуля: 2 x 12 x 18 мм**  
**без клеммы PE и N**

- 2-х рядный
- клемма N и PE заказывается отдельно
- Для монтажа устройств с защелкивающимся креплением на  
 DIN-рейке, U-образный профиль 35 мм
- С прозрачной дверью
- Замок для дверцы и комплект для пломбирования см. раздел  
 "Комплекующие"
- С экраном защиты кабельного ввода
- С заглушками для неиспользуемых мест
- Со встроенными эластичными уплотнительными мембранами для  
 кабельного ввода

Номинальное напряжение	$U_i = 400$ В перем. тока
Рассеиваемая мощность	$P_{de} = 31$ Вт при 30 К согласно EN 60670-24
Допустимая рассеиваемая мощность	$P_{zul} = 25$ Вт при 30 К согласно DIN 43871

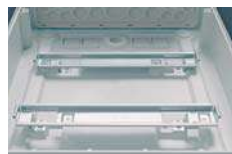
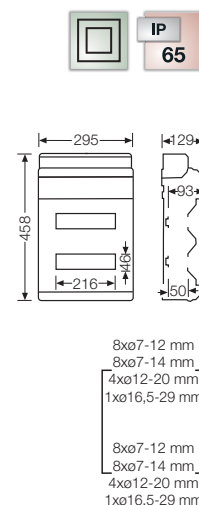

Изменяемая глубина  
монтажа благодаря  
установке DIN-реек на  
разном уровне



Заглушки неиспользуемых  
мест в комплекте



**KV 2524**

**24 модуля: 2 x 12 x 18 мм**

- 2-х рядный
- количество подключений x сечение на каждую шину PE/N: 6 x 25 мм<sup>2</sup>, 24 x 4 мм<sup>2</sup> Cu, пружинная клемма FIXCONNECT®, клеммная технология см. технические данные
- Шину N можно разделить на 4 независимых шины для подключения различных цепей
- Для монтажа устройств с защелкивающимся креплением на DIN-рейке, U-образный профиль 35 мм
- С прозрачной дверью
- Замок для дверцы и комплект для пломбирования см. раздел "Комплектующие"
- С экраном защиты кабельного ввода
- С заглушками для неиспользуемых мест
- Со встроенными эластичными уплотнительными мембранами для кабельного ввода

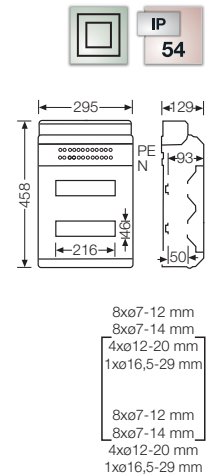

Номинальное напряжение	$U_i = 400$ В перем. тока
Рассеиваемая мощность	$P_{de} = 31$ Вт при 30 К согласно EN 60670-24
Допустимая рассеиваемая мощность	$P_{zul} = 25$ Вт при 30 К согласно DIN 43871



**KV 2624**

**24 модуля: 2 x 12 x 18 мм без клеммы PE и N**

- 2-х рядный
- клемма N и PE заказывается отдельно
- Для монтажа устройств с защелкивающимся креплением на DIN-рейке, U-образный профиль 35 мм
- С прозрачной дверью
- Замок для дверцы и комплект для пломбирования см. раздел "Комплектующие"
- С экраном защиты кабельного ввода
- С заглушками для неиспользуемых мест
- Со встроенными эластичными уплотнительными мембранами для кабельного ввода

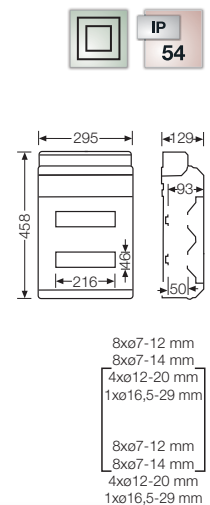

Номинальное напряжение	$U_i = 400$ В перем. тока
Рассеиваемая мощность	$P_{de} = 31$ Вт при 30 К согласно EN 60670-24
Допустимая рассеиваемая мощность	$P_{zul} = 25$ Вт при 30 К согласно DIN 43871



**KV 9236**  
**36 модулей: 2 x 18 x 18 мм**

- 2-х рядный
- количество подключений x сечение на каждую шину PE/N:  
 8 x 25 мм<sup>2</sup>, 32 x 4 мм<sup>2</sup> Си, пружинная клемма FIXCONNECT®,  
 клеммная технология см. техническое приложение
- Шину N можно разделить на 4 независимых шины для подключения  
 различных цепей
- Для монтажа устройств с защелкивающимся креплением на  
 DIN-рейке, U-образный профиль 35 мм
- С прозрачной дверью
- Замок для дверцы и комплект для пломбирования см. раздел  
 "Комплектующие"
- С экраном защиты кабельного ввода
- С заглушками для неиспользуемых мест
- Со встроенными эластичными уплотнительными мембранами для  
 кабельного ввода

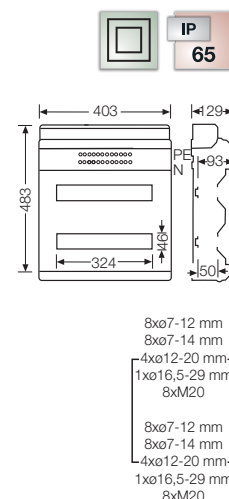

Номинальное напряжение	$U_i = 400$ В перем. тока
Рассеиваемая мощность	$P_{de} = 38$ Вт при 30 К согласно EN 60670-24



**KV 8236**  
**36 модулей: 2 x 18 x 18 мм**  
**без клеммы PE и N**

- 2-х рядный
- клемма N и PE заказывается отдельно
- Для монтажа устройств с защелкивающимся креплением на  
 DIN-рейке, U-образный профиль 35 мм
- С прозрачной дверью
- Замок для дверцы и комплект для пломбирования см. раздел  
 "Комплектующие"
- С экраном защиты кабельного ввода
- С заглушками для неиспользуемых мест
- Со встроенными эластичными уплотнительными мембранами для  
 кабельного ввода

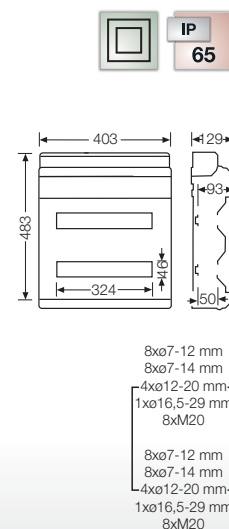

Номинальное напряжение	$U_i = 400$ В перем. тока
Рассеиваемая мощность	$P_{de} = 38$ Вт при 30 К согласно EN 60670-24

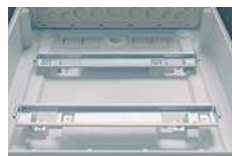

Изменяемая глубина  
 монтажа благодаря  
 установке DIN-реек на  
 разном уровне



Заглушки неиспользуемых  
 мест в комплекте



**KV 2536**

**36 модулей: 2 x 18 x 18 мм**

- 2-х рядный
- количество подключений x сечение на каждую шину PE/N:  
8 x 25 мм<sup>2</sup>, 32 x 4 мм<sup>2</sup> Cu, пружинная клемма FIXCONNECT®, клеммная технология см. техническое приложение
- Шину N можно разделить на 4 независимых шины для подключения различных цепей
- Для монтажа устройств с защелкивающимся креплением на DIN-рейке, U-образный профиль 35 мм
- С прозрачной дверью
- Замок для дверцы и комплект для пломбирования см. раздел "Комплекующие"
- С экраном защиты кабельного ввода
- С заглушками для неиспользуемых мест
- Со встроенными эластичными уплотнительными мембранами для кабельного ввода

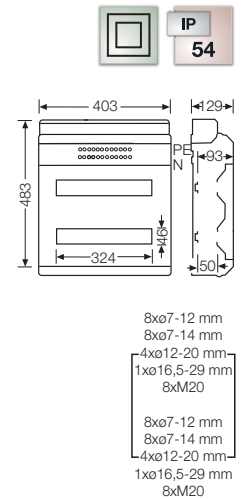

Номинальное напряжение	$U_i = 400$ В перем. тока
Рассеиваемая мощность	$P_{de} = 38$ Вт при 30 К согласно EN 60670-24



**KV 2636**

**36 модулей: 2 x 18 x 18 мм без клеммы PE и N**

- 2-х рядный
- клемма N и PE заказывается отдельно
- Для монтажа устройств с защелкивающимся креплением на DIN-рейке, U-образный профиль 35 мм
- С прозрачной дверью
- Замок для дверцы и комплект для пломбирования см. раздел "Комплекующие"
- С экраном защиты кабельного ввода
- С заглушками для неиспользуемых мест
- Со встроенными эластичными уплотнительными мембранами для кабельного ввода

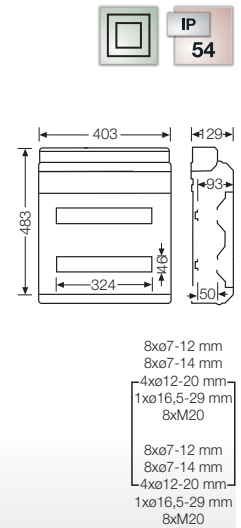

Номинальное напряжение	$U_i = 400$ В перем. тока
Рассеиваемая мощность	$P_{de} = 38$ Вт при 30 К согласно EN 60670-24





**KV 9336**  
**36 модулей: 3 x 12 x 18 мм**

- 3-х рядный
- количество подключений x сечение на каждую шину PE/N:  
 6 x 25 мм<sup>2</sup>, 24 x 4 мм<sup>2</sup> Си, пружинная клемма FIXCONNECT®,  
 клеммная технология см. технические данные
- Шину N можно разделить на 4 независимых шины для подключения  
 различных цепей
- Для монтажа устройств с защелкивающимся креплением на  
 DIN-рейке, U-образный профиль 35 мм
- С прозрачной дверью
- Замок для дверцы и комплект для пломбирования см. раздел  
 "Комплектующие"
- С экраном защиты кабельного ввода
- С заглушками для неиспользуемых мест
- Со встроенными эластичными уплотнительными мембранами для  
 кабельного ввода

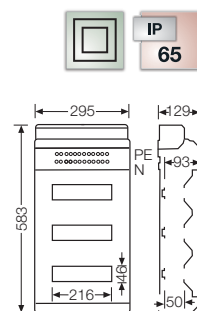

8xø7-12 mm  
 8xø7-14 mm  
 4xø12-20 mm  
 1xø16,5-29 mm

8xø7-12 mm  
 8xø7-14 mm  
 4xø12-20 mm  
 1xø16,5-29 mm

Номинальное напряжение	$U_i = 400$ В перем. тока
Рассеиваемая мощность	$P_{de} = 35$ Вт при 30 К согласно EN 60670-24
Допустимая рассеиваемая мощность	$P_{zul} = 28$ Вт при 30 К согласно DIN 43871



**KV 8336**  
**36 модулей: 3 x 12 x 18 мм**  
**без клеммы PE и N**

- 3-х рядный
- клемма N и PE заказывается отдельно
- Для монтажа устройств с защелкивающимся креплением на  
 DIN-рейке, U-образный профиль 35 мм
- С прозрачной дверью
- Замок для дверцы и комплект для пломбирования см. раздел  
 "Комплектующие"
- С экраном защиты кабельного ввода
- С заглушками для неиспользуемых мест
- Со встроенными эластичными уплотнительными мембранами для  
 кабельного ввода

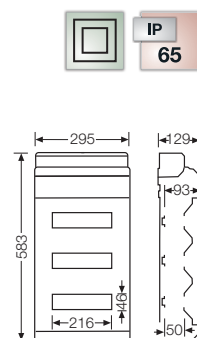

8xø7-12 mm  
 8xø7-14 mm  
 4xø12-20 mm  
 1xø16,5-29 mm

8xø7-12 mm  
 8xø7-14 mm  
 4xø12-20 mm  
 1xø16,5-29 mm

Номинальное напряжение	$U_i = 400$ В перем. тока
Рассеиваемая мощность	$P_{de} = 35$ Вт при 30 К согласно EN 60670-24
Допустимая рассеиваемая мощность	$P_{zul} = 28$ Вт при 30 К согласно DIN 43871

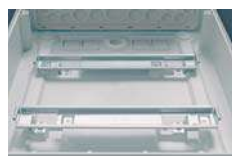

Изменяемая глубина монтажа благодаря установке DIN-реек на разном уровне



Заглушки неиспользуемых мест в комплекте



**KV 3536**  
**36 модулей: 3 x 12 x 18 мм**

- 3-х рядный
- количество подключений x сечение на каждую шину PE/N: 6 x 25 мм<sup>2</sup>, 24 x 4 мм<sup>2</sup> Cu, пружинная клемма FIXCONNECT®, клеммная технология см. технические данные
- Шину N можно разделить на 4 независимых шины для подключения различных цепей
- Для монтажа устройств с защелкивающимся креплением на DIN-рейке, U-образный профиль 35 мм
- С прозрачной дверью
- Замок для дверцы и комплект для пломбирования см. раздел "Комплекующие"
- С экраном защиты кабельного ввода
- С заглушками для неиспользуемых мест
- Со встроенными эластичными уплотнительными мембранами для кабельного ввода

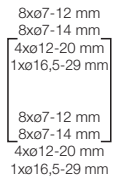
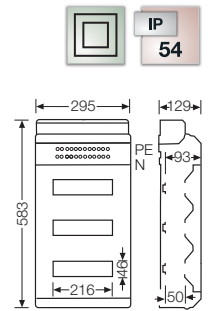

Номинальное напряжение	$U_i = 400$ В перем. тока
Рассеиваемая мощность	$P_{de} = 35$ Вт при 30 К согласно EN 60670-24
Допустимая рассеиваемая мощность	$P_{zul} = 28$ Вт при 30 К согласно DIN 43871



**KV 3636**  
**36 модулей: 3 x 12 x 18 мм**  
**без клеммы PE и N**

- 3-х рядный
- клемма N и PE заказывается отдельно
- Для монтажа устройств с защелкивающимся креплением на DIN-рейке, U-образный профиль 35 мм
- С прозрачной дверью
- Замок для дверцы и комплект для пломбирования см. раздел "Комплекующие"
- С экраном защиты кабельного ввода
- С заглушками для неиспользуемых мест
- Со встроенными эластичными уплотнительными мембранами для кабельного ввода

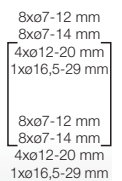
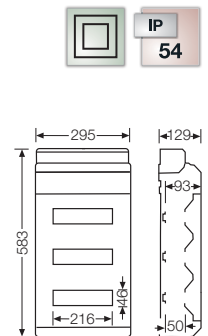

Номинальное напряжение	$U_i = 400$ В перем. тока
Рассеиваемая мощность	$P_{de} = 35$ Вт при 30 К согласно EN 60670-24
Допустимая рассеиваемая мощность	$P_{zul} = 28$ Вт при 30 К согласно DIN 43871



**KV 9448**  
**48 модулей: 4 x 12 x 18 мм**

- 4-х рядный
- количество подключений x сечение на каждую шину PE/N: 6 x 25 мм<sup>2</sup>, 24 x 4 мм<sup>2</sup> Си, пружинная клемма FIXCONNECT®, клеммная технология см. технические данные
- Шину N можно разделить на 4 независимых шины для подключения различных цепей
- Для монтажа устройств с защелкивающимся креплением на DIN-рейке, U-образный профиль 35 мм
- С прозрачной дверью
- Замок для дверцы и комплект для пломбирования см. раздел "Комплектующие"
- С экраном защиты кабельного ввода
- С заглушками для неиспользуемых мест
- Со встроенными эластичными уплотнительными мембранами для кабельного ввода

Номинальное напряжение	$U_i = 400$ В перем. тока
Рассеиваемая мощность	$P_{de} = 43$ Вт при 30 К согласно EN 60670-24
Допустимая рассеиваемая мощность	$P_{zul} = 34$ Вт при 30 К согласно DIN 43871

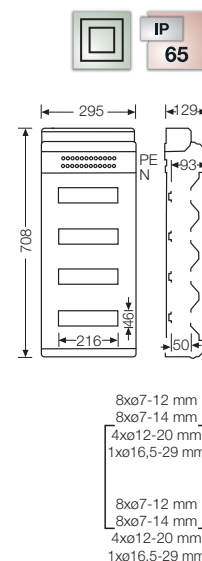

**KV 8448**  
**48 модулей: 4 x 12 x 18 мм**  
**без клеммы PE и N**

- 4-х рядный
- клемма N и PE заказывается отдельно
- Для монтажа устройств с защелкивающимся креплением на DIN-рейке, U-образный профиль 35 мм
- С прозрачной дверью
- Замок для дверцы и комплект для пломбирования см. раздел "Комплектующие"
- С экраном защиты кабельного ввода
- С заглушками для неиспользуемых мест
- Со встроенными эластичными уплотнительными мембранами для кабельного ввода

Номинальное напряжение	$U_i = 400$ В перем. тока
Рассеиваемая мощность	$P_{de} = 43$ Вт при 30 К согласно EN 60670-24
Допустимая рассеиваемая мощность	$P_{zul} = 34$ Вт при 30 К согласно DIN 43871

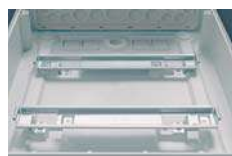
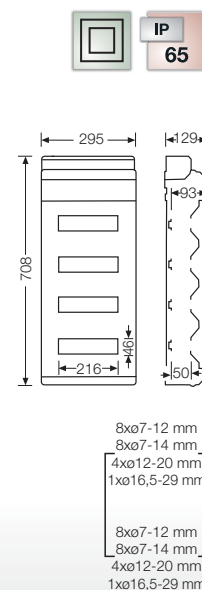

Изменяемая глубина монтажа благодаря установке DIN-реек на разном уровне



Заглушки неиспользуемых мест в комплекте



**KV 4548**  
**48 модулей: 4 x 12 x 18 мм**

- 4-х рядный
- количество подключений x сечение на каждую шину PE/N:  
 6 x 25 мм<sup>2</sup>, 24 x 4 мм<sup>2</sup> Cu, пружинная клемма FIXCONNECT®,  
 клеммная технология см. технические данные
- Шину N можно разделить на 4 независимых шины для подключения  
 различных цепей
- Для монтажа устройств с защелкивающимся креплением на  
 DIN-рейке, U-образный профиль 35 мм
- С прозрачной дверью
- Замок для дверцы и комплект для пломбирования см. раздел  
 "Комплекующие"
- С экраном защиты кабельного ввода
- С заглушками для неиспользуемых мест
- Со встроенными эластичными уплотнительными мембранами для  
 кабельного ввода

Номинальное напряжение	$U_i = 400$ В перем. тока
Рассеиваемая мощность	$P_{de} = 43$ Вт при 30 К согласно EN 60670-24
Допустимая рассеиваемая мощность	$P_{zul} = 34$ Вт при 30 К согласно DIN 43871

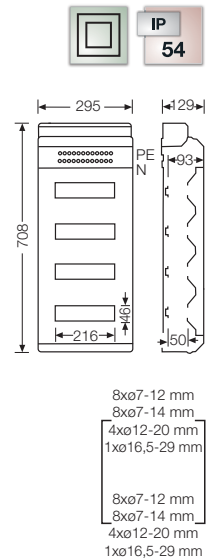

**KV 4648**  
**48 модулей: 4 x 12 x 18 мм**  
**без клеммы PE и N**

- 4-х рядный
- клемма N и PE заказывается отдельно
- Для монтажа устройств с защелкивающимся креплением на  
 DIN-рейке, U-образный профиль 35 мм
- С прозрачной дверью
- Замок для дверцы и комплект для пломбирования см. раздел  
 "Комплекующие"
- С экраном защиты кабельного ввода
- С заглушками для неиспользуемых мест
- Со встроенными эластичными уплотнительными мембранами для  
 кабельного ввода

Номинальное напряжение	$U_i = 400$ В перем. тока
Рассеиваемая мощность	$P_{de} = 43$ Вт при 30 К согласно EN 60670-24
Допустимая рассеиваемая мощность	$P_{zul} = 34$ Вт при 30 К согласно DIN 43871

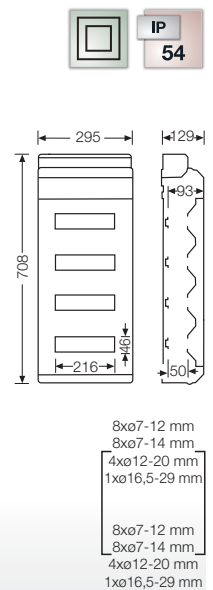



**KV 9354**  
**54 модуля: 3 x 18 x 18 мм**

- 3-х рядный
- количество подключений x сечение на каждую шину PE/N:  
 8 x 25 мм<sup>2</sup>, 32 x 4 мм<sup>2</sup> Си, пружинная клемма FIXCONNECT®,  
 клеммная технология см. техническое приложение
- Шину N можно разделить на 4 независимых шины для подключения  
 различных цепей
- Для монтажа устройств с защелкивающимся креплением на  
 DIN-рейке, U-образный профиль 35 мм
- С прозрачной дверью
- Замок для дверцы и комплект для пломбирования см. раздел  
 "Комплектующие"
- С экраном защиты кабельного ввода
- С заглушками для неиспользуемых мест
- Со встроенными эластичными уплотнительными мембранами для  
 кабельного ввода

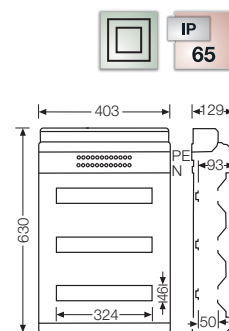

- 8xØ7-12 mm
- 8xØ7-14 mm
- 4xØ12-20 mm
- 1xØ16,5-29 mm
- 8xM20

Номинальное напряжение	$U_i = 400$ В перем. тока
Рассеиваемая мощность	$P_{de} = 50$ Вт при 30 К согласно EN 60670-24



**KV 8354**  
**54 модуля: 3 x 18 x 18 мм**  
**без клеммы PE и N**

- 3-х рядный
- клемма N и PE заказывается отдельно
- Для монтажа устройств с защелкивающимся креплением на  
 DIN-рейке, U-образный профиль 35 мм
- С прозрачной дверью
- Замок для дверцы и комплект для пломбирования см. раздел  
 "Комплектующие"
- С экраном защиты кабельного ввода
- С заглушками для неиспользуемых мест
- Со встроенными эластичными уплотнительными мембранами для  
 кабельного ввода

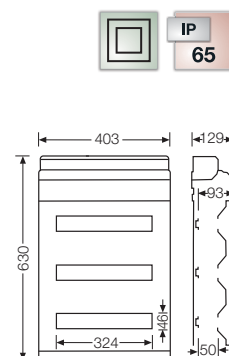

- 8xØ7-12 mm
- 8xØ7-14 mm
- 4xØ12-20 mm
- 1xØ16,5-29 mm
- 8xM20

Номинальное напряжение	$U_i = 400$ В перем. тока
Рассеиваемая мощность	$P_{de} = 50$ Вт при 30 К согласно EN 60670-24

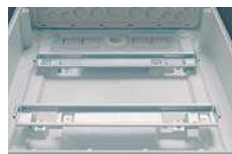

Изменяемая глубина  
 монтажа благодаря  
 установке DIN-реек на  
 разном уровне



Заглушки неиспользуемых  
 мест в комплекте





**KV 3554**  
**54 модуля: 3 x 18 x 18 мм**

- 3-х рядный
- количество подключений x сечение на каждую шину PE/N:  
 8 x 25 мм<sup>2</sup>, 32 x 4 мм<sup>2</sup> Cu, пружинная клемма FIXCONNECT®,  
 клеммная технология см. техническое приложение
- Шину N можно разделить на 4 независимых шины для подключения  
 различных цепей
- Для монтажа устройств с защелкивающимся креплением на  
 DIN-рейке, U-образный профиль 35 мм
- С прозрачной дверью
- Замок для дверцы и комплект для пломбирования см. раздел  
 "Комплекующие"
- С экраном защиты кабельного ввода
- С заглушками для неиспользуемых мест
- Со встроенными эластичными уплотнительными мембранами для  
 кабельного ввода

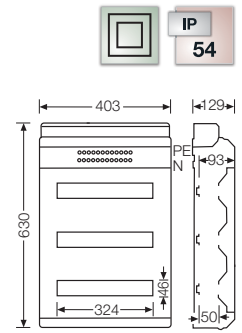

- 8xØ7-12 mm
- 8xØ7-14 mm
- 4xØ12-20 mm
- 1xØ16,5-29 mm
- 8xM20

Номинальное напряжение	$U_i = 400$ В перем. тока
Рассеиваемая мощность	$P_{de} = 50$ Вт при 30 К согласно EN 60670-24



**KV 3654**  
**54 модуля: 3 x 18 x 18 мм**  
**без клеммы PE и N**

- 3-х рядный
- клемма N и PE заказывается отдельно
- Для монтажа устройств с защелкивающимся креплением на  
 DIN-рейке, U-образный профиль 35 мм
- С прозрачной дверью
- Замок для дверцы и комплект для пломбирования см. раздел  
 "Комплекующие"
- С экраном защиты кабельного ввода
- С заглушками для неиспользуемых мест
- Со встроенными эластичными уплотнительными мембранами для  
 кабельного ввода

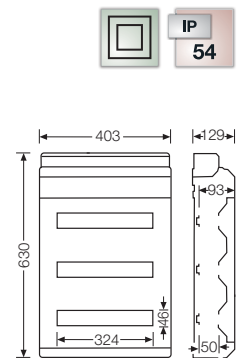

- 8xØ7-12 mm
- 8xØ7-14 mm
- 4xØ12-20 mm
- 1xØ16,5-29 mm
- 8xM20

Номинальное напряжение	$U_i = 400$ В перем. тока
Рассеиваемая мощность	$P_{de} = 50$ Вт при 30 К согласно EN 60670-24

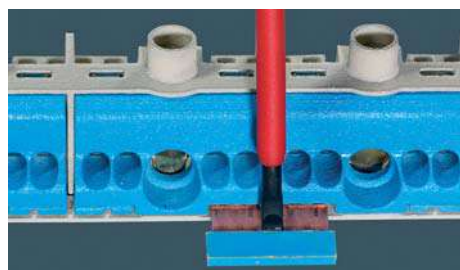
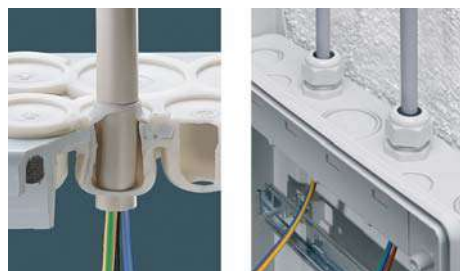

## Распределительные боксы KV для модульных устройств

### Боксы для автоматических выключателей

"Всепогодные" боксы для незащищённой установки под открытым небом

- Визуально привлекательное решение благодаря защитному экрану кабельного ввода
- Встроенный отсек для аксессуаров - всё на своем месте
- DIN-рейки с ограничителями для корректной установки модульных устройств
- Винты из нержавеющей стали V2A
- Кабельный ввод через эластичные уплотнительные мембраны
- Кабельный ввод через метрические выбиваемые отверстия
- Пружинная клеммная технология FIXCONNECT® для PE и N
- Для медных проводников
- N-шины со специальными переключками, удаление которых приводит к разделению шины на несколько изолированных друг от друга шин (до 4-х), что позволяет использовать несколько УЗО без дополнительных затрат.
- От 12-ти до 54-х модулей: заглушки для неиспользуемых мест в комплекте
- От 3 до 9 модулей: заглушка для установки оборудования выламывается
- Материал: Поликарбонат
- Горючесть: Тест нитью накала согласно IEC 60695-2-11: 960 °C, самозатухающие, не поддерживающие горение
- Цвет: серый, RAL 7035



Боксы пригодны для применения на улице.

Материалы, используемые при производстве этих изделий, устойчивы к воздействию ультрафиолетовых лучей, что позволяет сохранить механическую прочность изделия при эксплуатации его под прямыми солнечными лучами.

**Как вследствие воздействия прямых солнечных лучей, так и в связи с возникающим внутри корпуса тепловым излучением от электрооборудования возможен существенный разогрев корпусов. Так же на оборудование могут повлиять низкие окружающие температуры, напр. ниже -5 °С. В связи с этим необходимо учитывать возможное влияние климатических условий на работу оборудования.**

Для защиты от непогоды: дождя, льда и снега - верхнюю сторону корпуса необходимо защитить козырьком. Кроме того, при выборе места монтажа, наряду со степенью защиты IP и климатическими условиями следует учитывать возможные вредные воздействия химических веществ.

Для соблюдения максимально допустимой температуры окружающей среды устанавливаемых устройств и предотвращения образования конденсата могут потребоваться дополнительные меры в виде вентиляции и/или обогрева изделий (при учете степени защиты).

**Образование конденсата в корпусах**

Проблема образования конденсата характерна исключительно для корпусов с высокой степенью защиты  $\geq IP 54$ , что связано с высокой герметичностью корпусов и материалов, приводящей к недостаточному воздухообмену внутри и снаружи.

**Каким образом в корпусах с высокой степенью защиты появляется конденсат?**

Система включена.

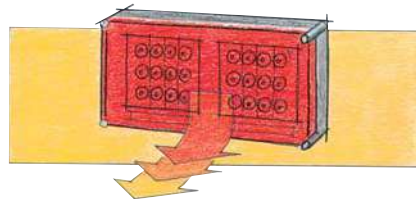

Вследствие теплового излучения встроенного оборудования внутренняя температура корпуса выше наружной температуры окружающей среды.

Система включена.

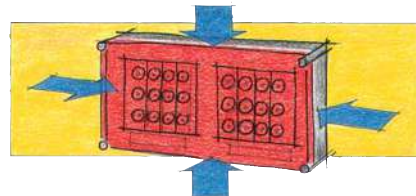

Теплый воздух внутри стремится к насыщению влагой, которая поступает снаружи через уплотнения, поскольку корпуса негерметичны для проникновения газов.

Система выключена.

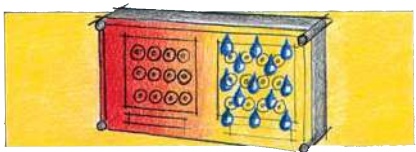

При отключении установки, например, отключении потребителей, внутренняя температура понижается. Более холодный воздух отдает влагу, которая в виде конденсата оседает на более холодных внутренних поверхностях корпуса.

**Каким образом в корпусах с высокой степенью защиты появляется конденсат?**

**Образование конденсата при установке в помещениях:**

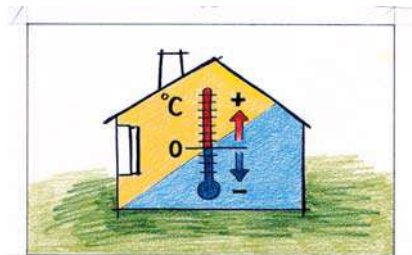

На всех объектах, для которых характерна высокая влажность воздуха и резкие перепады температур, например, в прачечных, на кухнях, в моечных установках и т.п.

**Образование конденсата при защищенной или незащищенной установке на улице**



В данном случае конденсат может образовываться на стенках вследствие непогоды, высокой влажности воздуха, попадания прямых солнечных лучей, а так же перепадов температур.



### KV PC 9103

3 модуля: 1 x 3 x 18 мм

- Однорядный
- Количество подключений x сечение на каждую шину PE/N: 1 x 25 мм<sup>2</sup>, 4 x 4 мм<sup>2</sup> Cu, пружинная клемма FIXCONNECT®, клеммная технология см. технические данные
- для помещений или для незащищенной установки на улице
- Для монтажа устройств с защелкивающимся креплением на DIN-рейке, U-образный профиль 35 мм
- С прозрачной крышкой, пломбируемая
- Замок для дверцы и комплект для пломбирования см. раздел "Комплектующие"
- С экраном защиты кабельного ввода
- Заглушка для установки оборудования выламывается

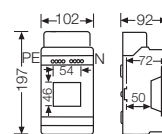

Номинальное напряжение	$U_i = 400$ В перем. тока
Рассеиваемая мощность	$P_{de} = 10$ Вт при 30 К согласно EN 60670-24



### KV PC 9104

4,5 модуля: 1 x 4,5 x 18 мм

- Однорядный
- Количество подключений x сечение на каждую шину PE/N: 2 x 25 мм<sup>2</sup>, 4 x 4 мм<sup>2</sup> Cu, пружинная клемма FIXCONNECT®, клеммная технология см. технические данные
- для помещений или для незащищенной установки на улице
- Для монтажа устройств с защелкивающимся креплением на DIN-рейке, U-образный профиль 35 мм
- С прозрачной крышкой, пломбируемая
- Замок для дверцы и комплект для пломбирования см. раздел "Комплектующие"
- С экраном защиты кабельного ввода
- Заглушка для установки оборудования выламывается

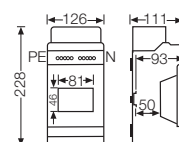

Номинальное напряжение	$U_i = 400$ В перем. тока
Рассеиваемая мощность	$P_{de} = 12$ Вт при 30 К согласно EN 60670-24



От 3 до 9 модулей: заглушка для установки оборудования выламывается





**KV PC 9106**

**6 модулей: 1 x 6 x 18 мм**

- Однорядный
- выбиваемые отверстия: сверху и снизу по 2x M20/25 и 1x M25/32
- Количество подключений x сечение на каждую шину PE/N: 2 x 25 мм<sup>2</sup>, 4 x 4 мм<sup>2</sup> Cu, пружинная клемма FIXCONNECT®, клеммная технология см. технические данные
- для помещений или для незащищенной установки на улице
- Для монтажа устройств с защелкивающимся креплением на DIN-рейке, U-образный профиль 35 мм
- С прозрачной крышкой, пломбируемая
- Замок для дверцы и комплект для пломбирования см. раздел "Комплектующие"
- С экраном защиты кабельного ввода
- Заглушка для установки оборудования выламывается

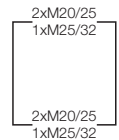
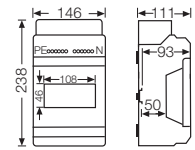

Номинальное напряжение	$U_i = 400$ В перем. тока
Рассеиваемая мощность	$P_{de} = 13$ Вт при 30 К согласно EN 60670-24



**KV PC 9109**

**9 модулей: 1 x 9 x 18 мм**

- Однорядный
- количество подключений x сечение на каждую шину PE/N: 2 x 25 мм<sup>2</sup>, 8 x 4 мм<sup>2</sup> Cu, пружинная клемма FIXCONNECT®, клеммная технология см. технические данные
- для помещений или для незащищенной установки на улице
- Для монтажа устройств с защелкивающимся креплением на DIN-рейке, U-образный профиль 35 мм
- С прозрачной крышкой, пломбируемая
- Замок для дверцы и комплект для пломбирования см. раздел "Комплектующие"
- С экраном защиты кабельного ввода
- Заглушка для установки оборудования выламывается

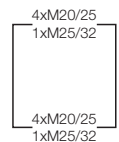
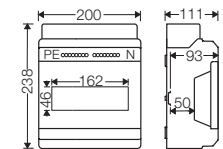

Номинальное напряжение	$U_i = 400$ В перем. тока
Рассеиваемая мощность	$P_{de} = 16$ Вт при 30 К согласно EN 60670-24





**KV PC 9112**

12 модулей: 1 x 12 x 18 мм

- Однорядный
- Со встроенными эластичными уплотнительными мембранами для кабельного ввода
- количество подключений x сечение на каждую шину PE/N: 3 x 25 мм<sup>2</sup>, 12 x 4 мм<sup>2</sup> Си, пружинная клемма FIXCONNECT®, клеммная технология см. технические данные
- Шину N можно разделить на 2 независимых шины для подключения различных цепей
- для помещений или для незащищенной установки на улице
- Для монтажа устройств с защелкивающимся креплением на DIN-рейке, U-образный профиль 35 мм
- С прозрачной дверью
- Замок для дверцы и комплект для пломбирования см. раздел "Комплектующие"
- С экраном защиты кабельного ввода
- С заглушками для неиспользуемых мест
- боковое соединение корпусов можно выполнить посредством высверливания отверстий

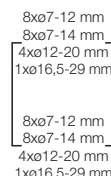
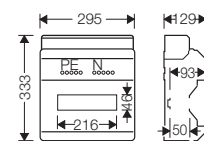

Номинальное напряжение	$U_i = 400$ В перем. тока
Рассеиваемая мощность	$P_{de} = 26$ Вт при 30 К согласно EN 60670-24
Допустимая рассеиваемая мощность	$P_{zul} = 21$ Вт при 30 К согласно DIN 43871



**KV PC 9224**

24 модуля: 2 x 12 x 18 мм

- 2-х рядный
- Со встроенными эластичными уплотнительными мембранами для кабельного ввода
- количество подключений x сечение на каждую шину PE/N: 6 x 25 мм<sup>2</sup>, 24 x 4 мм<sup>2</sup> Си, пружинная клемма FIXCONNECT®, клеммная технология см. технические данные
- Шину N можно разделить на 4 независимых шины для подключения различных цепей
- для помещений или для незащищенной установки на улице
- Для монтажа устройств с защелкивающимся креплением на DIN-рейке, U-образный профиль 35 мм
- С прозрачной дверью
- Замок для дверцы и комплект для пломбирования см. раздел "Комплектующие"
- С экраном защиты кабельного ввода
- С заглушками для неиспользуемых мест
- боковое соединение корпусов можно выполнить посредством высверливания отверстий

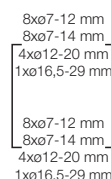
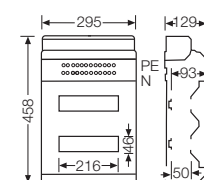

Номинальное напряжение	$U_i = 400$ В перем. тока
Рассеиваемая мощность	$P_{de} = 31$ Вт при 30 К согласно EN 60670-24
Допустимая рассеиваемая мощность	$P_{zul} = 25$ Вт при 30 К согласно DIN 43871

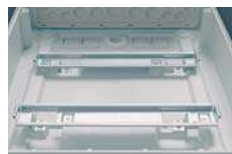

Изменяемая глубина монтажа благодаря установке DIN-реек на разном уровне



Заглушки неиспользуемых мест в комплекте



**KV PC 9336**

**36 модулей: 3 x 12 x 18 мм**

- 3-х рядный
- Со встроенными эластичными уплотнительными мембранами для кабельного ввода
- количество подключений x сечение на каждую шину PE/N: 6 x 25 мм<sup>2</sup>, 24 x 4 мм<sup>2</sup> Cu, пружинная клемма FIXCONNECT®, клеммная технология см. технические данные
- Шину N можно разделить на 4 независимых шины для подключения различных цепей
- для помещений или для незащищенной установки на улице
- Для монтажа устройств с защелкивающимся креплением на DIN-рейке, U-образный профиль 35 мм
- С прозрачной дверью
- Замок для дверцы и комплект для пломбирования см. раздел "Комплектующие"
- С экраном защиты кабельного ввода
- С заглушками для неиспользуемых мест
- боковое соединение корпусов можно выполнить посредством высверливания отверстий

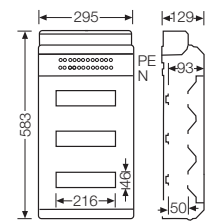

8xø7-12 mm
8xø7-14 mm
4xø12-20 mm
1xø16,5-29 mm
8xø7-12 mm
8xø7-14 mm
4xø12-20 mm
1xø16,5-29 mm

Номинальное напряжение	U <sub>i</sub> = 400 В перем. тока
Рассеиваемая мощность	P <sub>de</sub> = 35 Вт при 30 К согласно EN 60670-24
Допустимая рассеиваемая мощность	P <sub>zul</sub> = 28 Вт при 30 К согласно DIN 43871



**KV PC 9448**

**48 модулей: 4 x 12 x 18 мм**

- 4-х рядный
- Со встроенными эластичными уплотнительными мембранами для кабельного ввода
- количество подключений x сечение на каждую шину PE/N: 6 x 25 мм<sup>2</sup>, 24 x 4 мм<sup>2</sup> Cu, пружинная клемма FIXCONNECT®, клеммная технология см. технические данные
- Шину N можно разделить на 4 независимых шины для подключения различных цепей
- для помещений или для незащищенной установки на улице
- Для монтажа устройств с защелкивающимся креплением на DIN-рейке, U-образный профиль 35 мм
- С прозрачной дверью
- Замок для дверцы и комплект для пломбирования см. раздел "Комплектующие"
- С экраном защиты кабельного ввода
- С заглушками для неиспользуемых мест
- боковое соединение корпусов можно выполнить посредством высверливания отверстий

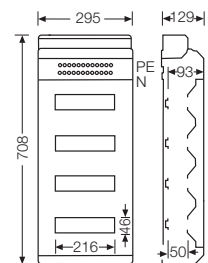

8xø7-12 mm
8xø7-14 mm
4xø12-20 mm
1xø16,5-29 mm
8xø7-12 mm
8xø7-14 mm
4xø12-20 mm
1xø16,5-29 mm

Номинальное напряжение	U <sub>i</sub> = 400 В перем. тока
Рассеиваемая мощность	P <sub>de</sub> = 43 Вт при 30 К согласно EN 60670-24
Допустимая рассеиваемая мощность	P <sub>zul</sub> = 34 Вт при 30 К согласно DIN 43871

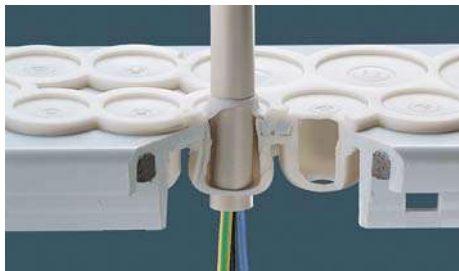
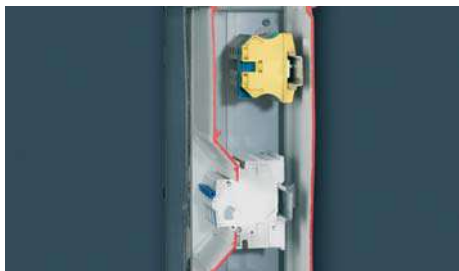

## Распределительные боксы KV для модульных устройств

**Боксы для автоматических выключателей с отсеком для  
неуправляемых устройств**

**Кабельный ввод через эластичные уплотнительные мембраны**

- Возможна установка рядных клемм
- В одном корпусе могут быть установлены стандартные и, не управляемые операторами, устройства (размеры в соответствии с DIN 43880)
- Визуально привлекательное решение благодаря защитному экрану кабельного ввода
- Встроенный отсек для аксессуаров - всё на своем месте
- DIN-рейки с ограничителями для корректной установки модульных устройств
- Винты из нержавеющей стали V2A
- Кабельный ввод через эластичные уплотнительные мембраны
- От 12-ти до 36-ти модулей: заглушки для неиспользуемых мест в комплекте
- Горючесть: Тест нитью накала согласно IEC 60695-2-11: 750 °C, самозатухающие, не поддерживающие горение
- Цвет: серый, RAL 7035



**KV 9220**  
**12 модулей: 1 x 12 x 18 мм**  
**без клеммы PE и N**

- Однорядный
- клемма N и PE заказывается отдельно
- Для монтажа устройств и клемм с защелкивающимся креплением на DIN-рейке, U-образный профиль, 35 мм
- С дополнительным монтажным отсеком для неуправляемого оборудования
- С 1 DIN-рейкой шириной 273 мм, для устройств и рядных клемм с макс. глубиной монтажа 72 мм
- С прозрачной дверью
- Замок для дверцы и комплект для пломбирования см. раздел "Комплектующие"
- С экраном защиты кабельного ввода
- С заглушками для неиспользуемых мест
- Со встроенными эластичными уплотнительными мембранами для кабельного ввода

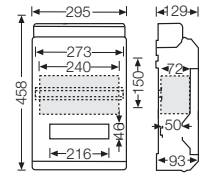

- 8xØ7-12 mm
  - 8xØ7-14 mm
  - 4xØ12-20 mm
  - 1xØ16,5-29 mm
- 
- 8xØ7-12 mm
  - 8xØ7-14 mm
  - 4xØ12-20 mm
  - 1xØ16,5-29 mm

Номинальное напряжение	$U_i = 400$ В перем. тока
Рассеиваемая мощность	$P_{de} = 26$ Вт при 30 К согласно EN 60670-24
Допустимая рассеиваемая мощность	$P_{zul} = 21$ Вт при 30 К согласно DIN 43871



**KV 9230**  
**18 модулей: 1 x 18 x 18 мм**  
**без клеммы PE и N**

- Однорядный
- клемма N и PE заказывается отдельно
- Для монтажа устройств с защелкивающимся креплением на DIN-рейке, U-образный профиль 35 мм
- С дополнительным монтажным отсеком для неуправляемого оборудования
- С 1 DIN-рейкой шириной 381 мм, для устройств и рядных клемм с макс. глубиной монтажа 72 мм
- С прозрачной дверью
- Замок для дверцы и комплект для пломбирования см. раздел "Комплектующие"
- С экраном защиты кабельного ввода
- С заглушками для неиспользуемых мест
- Со встроенными эластичными уплотнительными мембранами для кабельного ввода

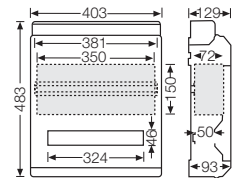

- 8xØ7-12 mm
  - 8xØ7-14 mm
  - 4xØ12-20 mm
  - 1xØ16,5-29 mm
  - 8xM20
- 
- 8xØ7-12 mm
  - 8xØ7-14 mm
  - 4xØ12-20 mm
  - 1xØ16,5-29 mm
  - 8xM20

Номинальное напряжение	$U_i = 400$ В перем. тока
Рассеиваемая мощность	$P_{de} = 33$ Вт при 30 К согласно EN 60670-24





**KV 9330**  
**24 модуля: 2 x 12 x 18 мм**  
**без клеммы PE и N**

- 2-х рядный
- клемма N и PE заказывается отдельно
- Для монтажа устройств с защелкивающимся креплением на DIN-рейке, U-образный профиль 35 мм
- С дополнительным монтажным отсеком для неуправляемого оборудования
- С 1 DIN-рейкой шириной 273 мм, для устройств и рядных клемм с макс. глубиной монтажа 72 мм
- С прозрачной дверью
- Замок для дверцы и комплект для пломбирования см. раздел "Комплектующие"
- С экраном защиты кабельного ввода
- С заглушками для неиспользуемых мест
- Со встроенными эластичными уплотнительными мембранами для кабельного ввода

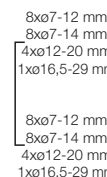
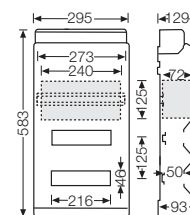

Номинальное напряжение	$U_i = 400$ В перем. тока
Рассеиваемая мощность	$P_{de} = 31$ Вт при 30 К согласно EN 60670-24
Допустимая рассеиваемая мощность	$P_{zul} = 25$ Вт при 30 К согласно DIN 43871



**KV 9440**  
**36 модулей: 3 x 12 x 18 мм**  
**без клеммы PE и N**

- 3-х рядный
- клемма N и PE заказывается отдельно
- Для монтажа устройств с защелкивающимся креплением на DIN-рейке, U-образный профиль 35 мм
- С дополнительным монтажным отсеком для неуправляемого оборудования
- С 1 DIN-рейкой шириной 273 мм, для устройств и рядных клемм с макс. глубиной монтажа 72 мм
- С прозрачной дверью
- Замок для дверцы и комплект для пломбирования см. раздел "Комплектующие"
- С экраном защиты кабельного ввода
- С заглушками для неиспользуемых мест
- Со встроенными эластичными уплотнительными мембранами для кабельного ввода

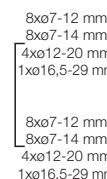
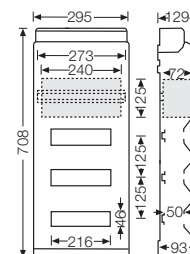

Номинальное напряжение	$U_i = 400$ В перем. тока
Рассеиваемая мощность	$P_{de} = 35$ Вт при 30 К согласно EN 60670-24
Допустимая рассеиваемая мощность	$P_{zul} = 28$ Вт при 30 К согласно DIN 43871



Заглушки неиспользуемых мест в комплекте





**KV 9350**

**36 модулей: 2 x 18 x 18 мм**  
**без клеммы PE и N**

- 2-х рядный
- клемма N и PE заказывается отдельно
- Для монтажа устройств с защелкивающимся креплением на DIN-рейке, U-образный профиль 35 мм
- С дополнительным монтажным отсеком для неуправляемого оборудования
- С 1 DIN-рейкой шириной 381 мм, для устройств и рядных клемм с макс. глубиной монтажа 72 мм
- С прозрачной дверью
- Замок для дверцы и комплект для пломбирования см. раздел "Комплектующие"
- С экраном защиты кабельного ввода
- С заглушками для неиспользуемых мест
- Со встроенными эластичными уплотнительными мембранами для кабельного ввода

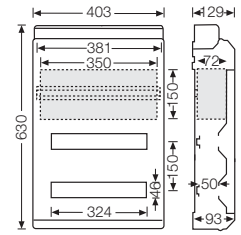

- 8xØ7-12 mm
  - 8xØ7-14 mm
  - 4xØ12-20 mm
  - 1xØ16,5-29 mm
  - 8xM20
- 
- 8xØ7-12 mm
  - 8xØ7-14 mm
  - 4xØ12-20 mm
  - 1xØ16,5-29 mm
  - 8xM20

Номинальное напряжение	$U_i = 400$ В перем. тока
Рассеиваемая мощность	$P_{de} = 38$ Вт при 30 К согласно EN 60670-24



Заглушки неиспользуемых мест в комплекте



## Распределительные боксы KV для модульных устройств

### Пустой корпус

### Кабельный ввод через эластичные уплотнительные мембраны

- Визуально привлекательное решение благодаря защитному экрану кабельного ввода
- DIN-рейки с ограничителями для корректной установки модульных устройств
- Кабельный ввод через эластичные уплотнительные мембраны
- Винты из нержавеющей стали V2A
- Горючесть: Тест нитью накала согласно IEC 60695-2-11: 750 °C, самозатухающие, не поддерживающие горение
- Цвет: серый, RAL 7035



**KV 9331**

**Степень защиты: IP 65**

- Для установки устройств на монтажную плату
- Макс. глубина монтажа 160 мм
- Максимальная рассеиваемая мощность - смотри диаграмму в технических данных
- С прозрачной крышкой
- крышка на винтах
- Гломбируемые
- С экраном защиты кабельного ввода
- Со встроенными эластичными уплотнительными мембранами для кабельного ввода

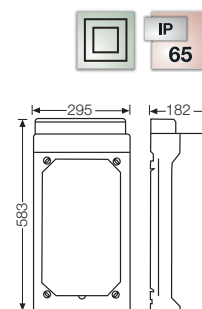

- 8xø7-12 mm
  - 8xø7-14 mm
  - 4xø12-20 mm
  - 1xø16,5-29 mm
- 
- 8xø7-12 mm
  - 8xø7-14 mm
  - 4xø12-20 mm
  - 1xø16,5-29 mm

Номинальное напряжение	$U_i = 1000$ В пер. тока
Ударная прочность	IK 08 (5 Дж)
статическая нагрузка	монтажная плата или DIN-рейка = 9,2 кг крышка = 3,2 кг
допустимое тепловое рассеивание мощности при $\Delta\theta = 40$ К	$P_{de} = 63$ W
Относительное допустимое рассеивание мощности в Вт/К	$p_{de} = 1,575$ Вт на К

Применение пустых боксов KV



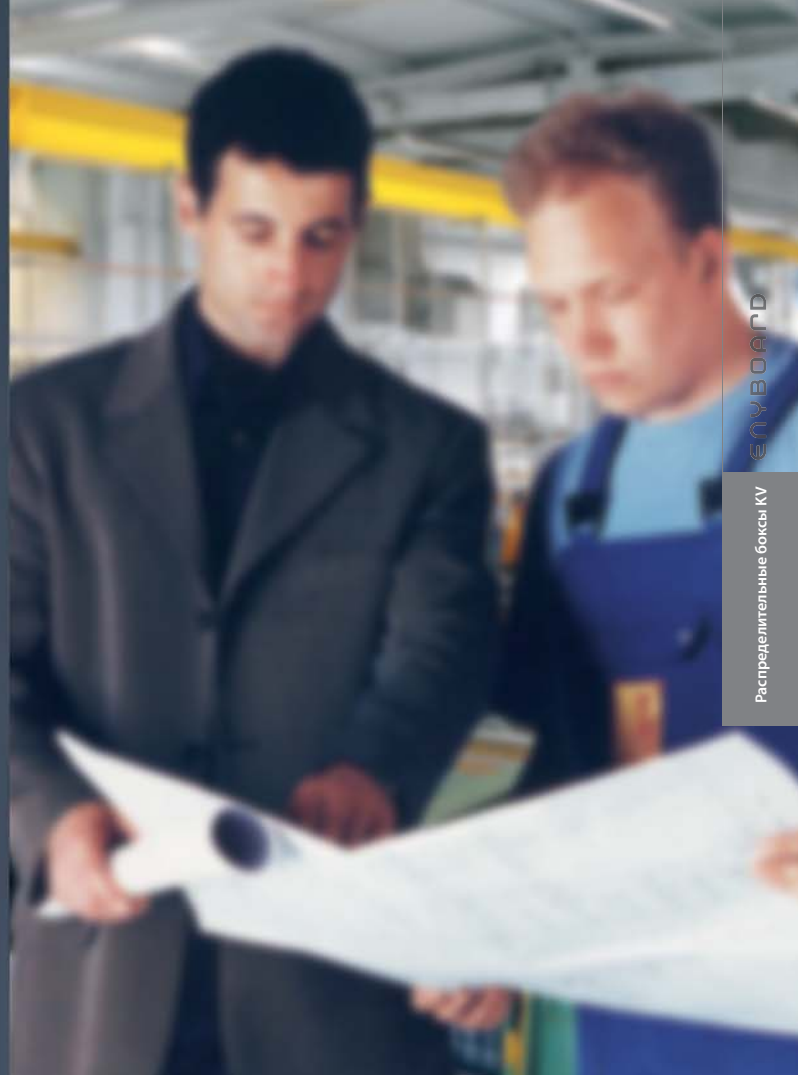

## Распределительные боксы KV для модульных устройств

### Корпуса для приборов учета

Кабельный ввод через эластичные уплотнительные мембраны

- Визуально привлекательное решение благодаря защитному экрану кабельного ввода
- DIN-рейки с ограничителями для корректной установки модульных устройств
- Пломбируемый
- Винты из нержавеющей стали V2A
- Горючесть: Тест нитью накала согласно IEC 60695-2-11: 750 °C, самозатухающие, не поддерживающие горение
- Цвет: серый, RAL 7035



**KV 9337**

**Используются для установки приборов учета по согласованию с местным предприятием энергоснабжения**  
**Степень защиты: IP 65**

- С монтажной платой и крепежными винтами для приборов учета с креплением в трех точках
- Макс. глубина монтажа 162 мм
- С откидной крышкой и защитой от прикосновения для 12 модулей (12 x 18 мм)
- С DIN-рейкой
- С прозрачной крышкой
- Крышка на винтах
- Пломбируемые
- С экраном защиты кабельного ввода
- Со встроенными эластичными уплотнительными мембранами для кабельного ввода

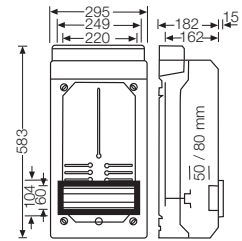

- 8xØ7-12 mm
  - 8xØ7-14 mm
  - 4xØ12-20 mm
  - 1xØ16,5-29 mm
- 
- 8xØ7-12 mm
  - 8xØ7-14 mm
  - 4xØ12-20 mm
  - 1xØ16,5-29 mm



**KV 9338**

**Используются для установки приборов учета по согласованию с местным предприятием энергоснабжения**  
**Степень защиты: IP 54**

- С монтажной платой и крепежными винтами для приборов учета с креплением в трех точках
- Макс. глубина монтажа 154 мм
- С открывающейся пломбируемой крышкой
- Для приборов учета и концентраторов с оптическим портом
- Габарит открывающейся дверцы: 140 x 310 мм
- Дверца открывается с помощью инструмента или вручную
- Возможна установка навесного замка (Ø скобы макс. 6 мм)
- С дополнительной DIN-рейкой
- Длина DIN-рейки 172 мм
- С прозрачной крышкой
- Крышка на винтах
- Пломбируемые
- С экраном защиты кабельного ввода
- Со встроенными эластичными уплотнительными мембранами для кабельного ввода

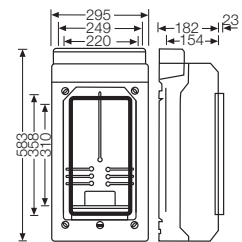

- 8xØ7-12 mm
  - 8xØ7-14 mm
  - 4xØ12-20 mm
  - 1xØ16,5-29 mm
- 
- 8xØ7-12 mm
  - 8xØ7-14 mm
  - 4xØ12-20 mm
  - 1xØ16,5-29 mm





**KV 9339**

**Используются для установки приборов учета по согласованию с местным предприятием энергоснабжения**  
**Степень защиты: IP 65**

- С монтажной платой и крепежными винтами для приборов учета с креплением в трех точках
- Макс. глубина монтажа 162 мм
- С дополнительной DIN-рейкой
- Длина DIN-рейки 172 мм
- С прозрачной крышкой
- Крышка на винтах
- Пломбируемые
- С экраном защиты кабельного ввода
- Со встроенными эластичными уплотнительными мембранами для кабельного ввода

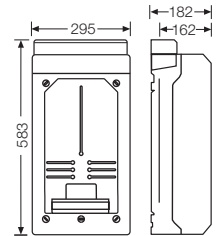

8xØ7-12 mm
8xØ7-14 mm
4xØ12-20 mm
1xØ16,5-29 mm
8xØ7-12 mm
8xØ7-14 mm
4xØ12-20 mm
1xØ16,5-29 mm



## Распределительные боксы KV для модульных устройств

### Комплектующие

Вставной сальник для объединения корпусов, фиксаторы кабеля	197
Клеммы	198 - 200
Шильдики	200
Экраны защиты кабельного ввода	201
Встраиваемый замок, устройство для пломбирования	202
Заглушки неиспользуемых мест	203



### EVS 16

#### Вставной сальник для объединения корпусов

IP  
54

- Степень защиты: IP 54
- Для боковой стыковки корпусов
- Кабельный ввод для Ø до 19 мм
- Для сквозного отверстия Pg 16, Ø 23 мм

длина 15 мм



### AVS 16

#### Съёмный соединительный сальник

IP  
65

- Степень защиты: IP 65
- Для боковой стыковки корпусов
- Кабельный ввод для Ø до 15 мм
- Для сквозного отверстия Pg 16, Ø 23 мм

длина 21,5 мм



### KHR 01

#### Фиксаторы кабеля для кабеля диаметром 6,5 - 14 мм

- Комплект стопорных колец 10 x 6
- 30 шт. для кабеля диаметром 6,5 - 10 мм
- 30 шт. для кабеля диаметром 10 - 14 мм



### KHR 02

#### Фиксаторы кабеля для кабеля диаметром 10 - 16 мм

- Комплект стопорных колец 10 x 6
- 30 шт. для кабеля диаметром 10 - 14 мм
- 30 шт. для кабеля диаметром 13 - 16 мм



Фиксаторы кабеля



Распределительные боксы KV

### KV FC 03

#### Клемма PE и N

#### подключений на клемму PE/N: 1 x 25 мм<sup>2</sup>, 4 x 4 мм<sup>2</sup> Cu

- Для распределительных боксов на 3 модуля
- Пружинная клемма FIXCONNECT®, клеммная технология см. технические данные
- Предельно допустимая нагрузка: 101 А

Номинальное напряжение

U<sub>i</sub> = 690 В переменного тока



### KV FC 04

#### Клемма PE и N

#### подключений на клемму PE/N: 2 x 25 мм<sup>2</sup>, 4 x 4 мм<sup>2</sup>, Cu

- Для распределительных боксов на 4.5 модуля
- Пружинная клемма FIXCONNECT®, клеммная технология см. технические данные
- Предельно допустимая нагрузка: 101 А

Номинальное напряжение

U<sub>i</sub> = 690 В переменного тока



### KV FC 06

#### Клемма PE и N

#### подключений на клемму PE/N: 2 x 25 мм<sup>2</sup>, 4 x 4 мм<sup>2</sup>, Cu

- Для распределительных боксов на 6 модулей
- Пружинная клемма FIXCONNECT®, клеммная технология см. технические данные
- Предельно допустимая нагрузка: 101 А

Номинальное напряжение

U<sub>i</sub> = 690 В переменного тока



### KV FC 09

#### Клемма PE и N

#### Количество подключений x сечение на каждую шину PE/N: 2 x 25 мм<sup>2</sup>, 8 x 4 мм<sup>2</sup>, Cu

- Для распределительных боксов на 9 модулей
- Пружинная клемма FIXCONNECT®, клеммная технология см. технические данные
- Предельно допустимая нагрузка: 101 А

Номинальное напряжение

U<sub>i</sub> = 690 В переменного тока



### KV FC 12

Клемма PE и N

Количество подключений x сечение на каждую шину  
PE/N: 3 x 25 мм<sup>2</sup>, 12 x 4 мм<sup>2</sup>, Cu

- Для распределительных боксов на 12 модулей на каждый ряд и пустых корпусов KV
- Пружинная клемма FIXCONNECT®, клеммная технология см. технические данные
- Шину N можно разделить на 2 независимых шины для подключения различных цепей
- Предельно допустимая нагрузка: 75 А

Номинальное напряжение

U<sub>i</sub> = 690 В переменного тока



### KV FC 18

Клемма PE и N

подключений на клемму PE/N: 4 x 25 мм<sup>2</sup>, 16 x 4 мм<sup>2</sup>, Cu

- Для распределительных боксов на 18 модулей на каждый ряд
- Пружинная клемма FIXCONNECT®, клеммная технология см. технические данные
- Шину N можно разделить на 2 независимых шины для подключения различных цепей
- Предельно допустимая нагрузка: 75 А

Номинальное напряжение

U<sub>i</sub> = 690 В переменного тока



### KV FC 24

Клемма PE и N

Количество подключений x сечение на каждую шину  
PE/N: 6 x 25 мм<sup>2</sup>, 24 x 4 мм<sup>2</sup>, Cu

- Для распределительных боксов на 12 модулей на каждый ряд и пустых корпусов KV
- Пружинная клемма FIXCONNECT®, клеммная технология см. технические данные
- Шину N можно разделить на 4 независимых шины для подключения различных цепей
- Предельно допустимая нагрузка: 75 А

Номинальное напряжение

U<sub>i</sub> = 690 В переменного тока



### KV FC 36

Клемма PE и N

подключений на клемму PE/N: 8 x 25 мм<sup>2</sup>, 32 x 4 мм<sup>2</sup> Cu

- Для распределительных боксов на 18 модулей на каждый ряд
- Пружинная клемма FIXCONNECT®, клеммная технология см. технические данные
- Шину N можно разделить на 4 независимых шины для подключения различных цепей
- Предельно допустимая нагрузка: 75 А

Номинальное напряжение

U<sub>i</sub> = 690 В переменного тока



Пружинная клеммная технология FIXCONNECT®





### FC BS 5

Шильдик  
комплект из 5 шт.

- Маркировочная площадка для надписей для пружинных клемм FIXCONNECT®, не подходит для клемм 2 x 25/4 x 4 мм<sup>2</sup>
- Для наклеивания полосок с надписями или надписей фломастером



### FC BS 6

Шильдик  
комплект из 5 шт.

- Маркировочная площадка для надписей для пружинных клемм FIXCONNECT®, для клемм 2 x 25/4 x 4 мм<sup>2</sup>
- Для наклеивания полосок с надписями или надписей фломастером



### KV NP 16

Клемма PE и N

На каждое количество PE/N x поперечное сечение  
16 x 16 мм<sup>2</sup>, Cu, винтовая клемма

- Для последующего монтажа в боксы KV 0112 / KV 0124 / KV 0136 / KV 0212 / KV 0224 / KV 0236

Номинальное напряжение

U<sub>i</sub> = 400 В перем. тока

Номинальный ток

75 А



### KV NP 32

Клемма PE и N

На каждое количество PE/N x поперечное сечение  
32 x 16 мм<sup>2</sup>, Cu, винтовая клемма

- Для последующего монтажа в боксы KV 0112 / KV 0124 / KV 0136 / KV 0212 / KV 0224 / KV 0236

Номинальное напряжение

U<sub>i</sub> = 400 В перем. тока



### KV EB 03

#### Экран защиты кабельного ввода

- Для распределительных боксов на 3 модуля
- Дополнительный для установки снизу, или резервный для замены (1 экран для кабельного ввода входит в комплект поставки)



### KV EB 04

#### Экран защиты кабельного ввода

- Для распределительных боксов на 4.5 модуля
- Дополнительный для установки снизу, или резервный для замены (1 экран для кабельного ввода входит в комплект поставки)



### KV EB 06

#### Экран защиты кабельного ввода

- Для распределительных боксов на 6 модулей
- Дополнительный для установки снизу, или резервный для замены (1 экран для кабельного ввода входит в комплект поставки)



### KV EB 09

#### Экран защиты кабельного ввода

- Для распределительных боксов на 9 модулей
- Дополнительный для установки снизу, или резервный для замены (1 экран для кабельного ввода входит в комплект поставки)



### KV EB 12

#### Экран защиты кабельного ввода

- для распределительных боксов с 12 модулями на ряд
- Дополнительный для установки снизу, или резервный для замены (1 экран для кабельного ввода входит в комплект поставки)



### KV EB 18

#### Экран защиты кабельного ввода

- Для распределительных боксов с 18 модулями на ряд
- Дополнительный для установки снизу, или резервный для замены (1 экран для кабельного ввода входит в комплект поставки)



Визуально привлекательное решение благодаря защитному экрану кабельного ввода



### KV ES 1

**Встраиваемый замок  
для распределительных боксов KV на 12-54 модулей**

- Цилиндрический замок с 2-мя ключами
- Для предотвращения снятия крышки корпуса используйте устройство для опломбирования KV PL 2.



### KV ES 3

**Встраиваемый замок  
для распределительных боксов KV на 3-9 модулей**

- И для KV 9325, KV 9363
- Цилиндрический замок с 2-мя ключами
- Для предотвращения снятия крышки корпуса используйте устройство для опломбирования KV PL 3.



### KV PL 2

**Устройство для пломбирования  
для распределительных боксов KV на 12-54 модулей**

- Для пломбирования нижней и верхней частей корпуса (Двери могут быть опломбированы без дополнительных аксессуаров)



### KV PL 3

**Устройство для пломбирования  
для распределительных боксов KV на 3-9 модулей**

- И для KV 9325, KV 9363
- Для пломбирования нижней и верхней частей корпуса (Двери могут быть опломбированы без дополнительных аксессуаров)



Пломбирование верхней и нижней части боксов KV



### AS 12

#### Заглушка неиспользуемых мест 12 модулей

- 12 x 18 мм, перфорация каждые 9 мм
- Для закрывания неиспользуемых отверстий в материале толщиной до 3 мм



### AS 18

#### Заглушка неиспользуемых мест 18 модуля

- 18 x 18 мм, перфорация каждые 9 мм
- Для закрывания неиспользуемых отверстий в материале толщиной до 3 мм



Заглушки неиспользуемых мест в комплекте



## Распределительные боксы KV для модульных устройств

### Технические данные

Размеры в мм	205
Монтажные размеры, в мм	206 - 207
Клеммы	208 - 209
Нормы	210
Условия эксплуатации и окружающей среды	211



Монтажная глубина при  
установленных монтажных  
платах.

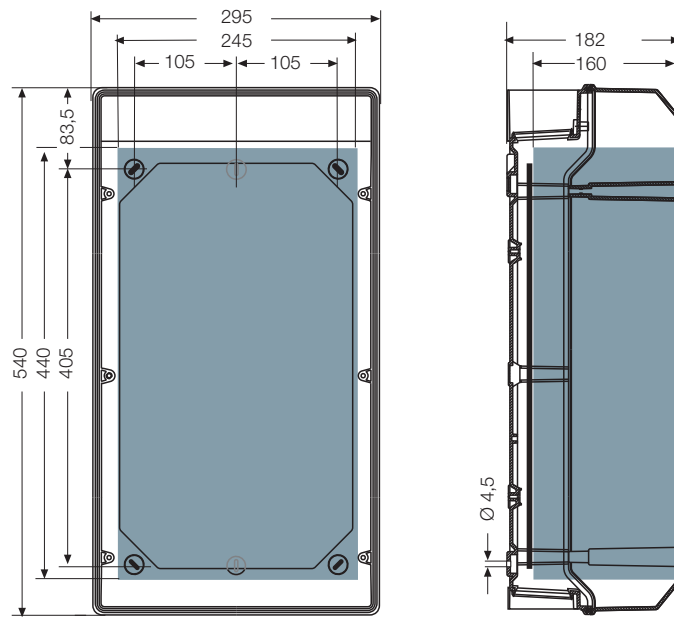

KV 9331

■ Полезное монтажное  
пространство при  
смонтированных  
кабельных вводах

Настенное крепление для саморезов диаметром до 4,5мм.

KV 1503  
KV 9103  
KV PC 9103

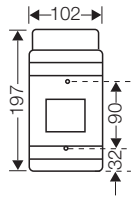

KV 1504  
KV 9104  
KV PC 9104

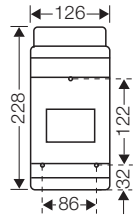

KV 1506  
KV 9106  
KV PC 9106

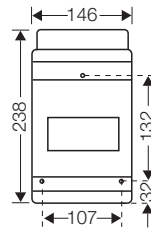

KV 1509  
KV 9109  
KV PC 9109

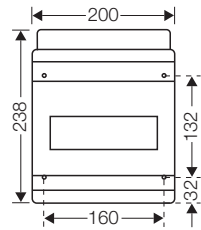

KV 1512  
KV 9112  
KV PC 9112

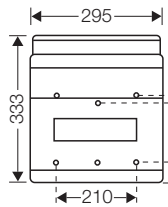

KV 2524  
KV 9224  
KV PC 9224

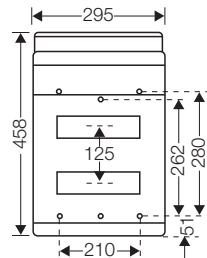

KV 3536  
KV 9336  
KV PC 9336

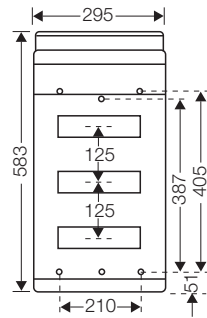

KV 4548  
KV 9448  
KV PC 9448

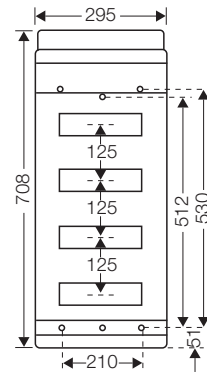

KV 1518  
KV 9118

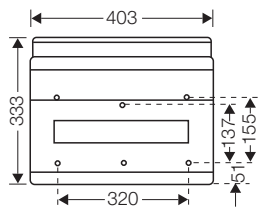

KV 2536  
KV 9236

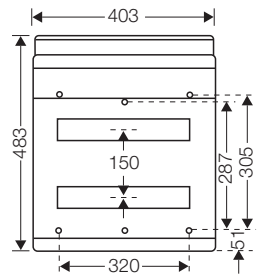

KV 3554  
KV 9354

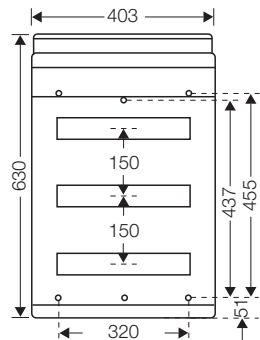

За счет поворота DIN-рейки на 180° монтажная глубина под защитой от прикосновения может быть увеличена до 59 мм, без каких либо дополнительных аксессуаров.

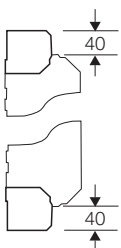

экран защиты кабельного ввода для распределительных боксов KV с 12-54 модулями, сверху и снизу

Распределительные коробки KV для модульных устройств могут соединяться боковыми стенками, как показано ниже:

- Степень защиты IP 65 со съемной соединительной муфтой AVS 16
- Степень защиты IP 54 со съемной соединительной муфтой EVS 16

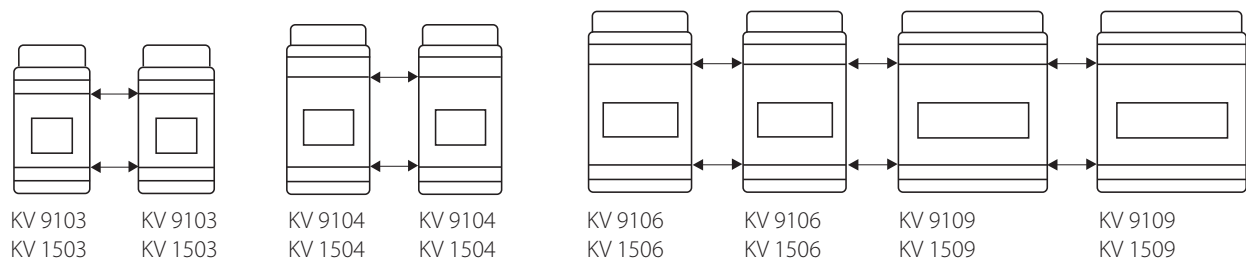

Распределительные коробки KV для модульных устройств и приборов учета могут соединяться боковыми стенками, как показано ниже:

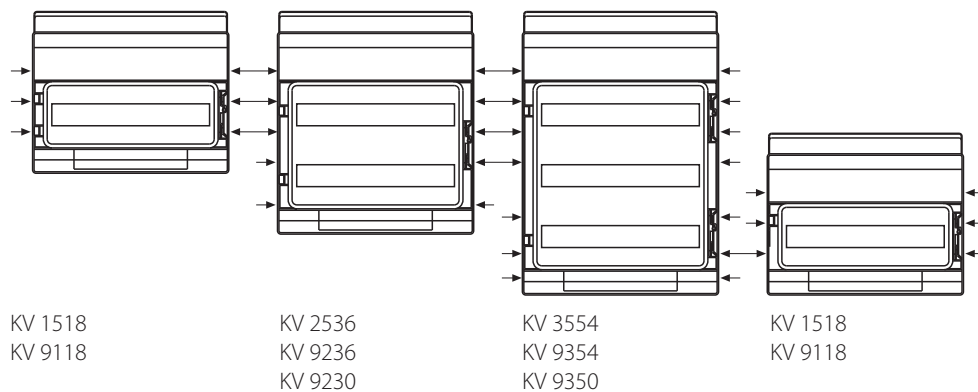
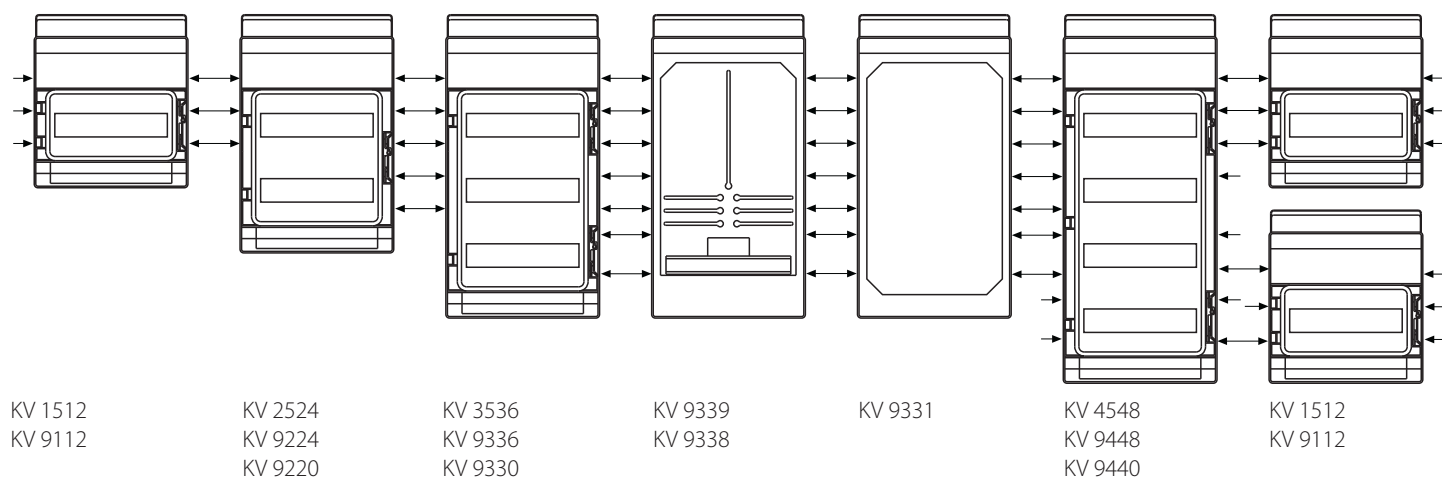

- Степень защиты IP 65 со съемной соединительной муфтой AVS 16
- Степень защиты IP 54 со съемной соединительной муфтой EVS 16



Клемма FIXCONNECT® PE+N

Параметры подключения к клеммам PE+N

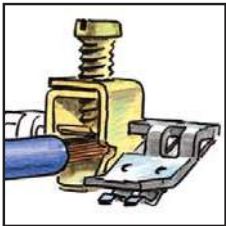
f = гибкий провод, sol = одножильный провод, s = многожильный провод, r = жесткий провод



Зажим	Соответствующее номинальное сечение провода/ Cu (медь)			
	Макс. количество	от... до... макс.	макс. кол-во	от... до... макс.
винтовая клемма 25 мм <sup>2</sup>				
	1	25 мм <sup>2</sup> , s	1	25 мм <sup>2</sup> , f
	1	16 мм <sup>2</sup> , s	1	16 мм <sup>2</sup> , f
	1	10 мм <sup>2</sup> , sol	1	10 мм <sup>2</sup> , f
	3	6 мм <sup>2</sup> , sol	1	6 мм <sup>2</sup> , f
	3	4 мм <sup>2</sup> , sol	1	4 мм <sup>2</sup> , f
	4	2.5 мм <sup>2</sup> , sol	1	2,5 мм <sup>2</sup> , f
	4	1.5 мм <sup>2</sup> , sol	1	1,5 мм <sup>2</sup> , f
	} Испытано на подключение нескольких кабелей одинакового сечения в одной электроцепи.			
пружинная клемма 4 мм <sup>2</sup>				
	1	1,5 - 4 мм <sup>2</sup> , sol	1	1,5 - 4 мм <sup>2</sup> , f
				Без кабельного наконечника; при подключении гибкого провода зажим должен открываться инструментом (например отверткой).

Токовая нагрузка на шину N : 75 A

Все клеммы защищены от самопроизвольного раскручивания

Сечение и количество подключаемых кабелей

Клемма PE для медного провода (Cu)

количество модулей	PE-Клеммы	
	 до 4 мм <sup>2</sup>	 до 25 мм <sup>2</sup>
3	 4x4 мм <sup>2</sup>	1x25 мм <sup>2</sup>
4,5 6	 4x4 мм <sup>2</sup>	2x25 мм <sup>2</sup>
9	 8x4 мм <sup>2</sup>	2x25 мм <sup>2</sup>
12	 12x4 мм <sup>2</sup>	2x25 мм <sup>2</sup>
18	 16x4 мм <sup>2</sup>	4x25 мм <sup>2</sup>
24 36 (3-х рядный) 48	 24x4 мм <sup>2</sup>	6x25 мм <sup>2</sup>
36 (2-х рядный) 54	 32x4 мм <sup>2</sup>	8x25 мм <sup>2</sup>

Клемма N для медного провода (Cu)

количество модулей	N-Клеммы		
	 до 4 мм <sup>2</sup>	 до 25 мм <sup>2</sup>	 Удаляемая перемычка
3	 4x4 мм <sup>2</sup>	1x25 мм <sup>2</sup>	
4,5 6	 4x4 мм <sup>2</sup>	2x25 мм <sup>2</sup>	
9	 8x4 мм <sup>2</sup>	2x25 мм <sup>2</sup>	
12	 12x4 мм <sup>2</sup>	2x25 мм <sup>2</sup>	
18	 16x4 мм <sup>2</sup>	4x25 мм <sup>2</sup>	
24 36 (3-х рядный) 48	 24x4 мм <sup>2</sup>	6x25 мм <sup>2</sup>	
36 (2-х рядный) 54	 32x4 мм <sup>2</sup>	8x25 мм <sup>2</sup>	



**Стандарты и нормы**

- DIN EN 60670-24: Частные требования к оболочкам для защиты бытовых электроприборов и аналогичных энергопотребляющих устройств.
- DIN 43880  
Приборы электрические встроенные. Габаритные, и соответствующие им монтажные размеры.
- IEC 60 999, Устройства соединительные. Медные электропровода. Требования безопасности к винтовым и безвинтовым зажимам.
- EN 60 529 / DIN VDE 0470 часть 1  
Степень защиты, обеспечиваемая оболочкой (IP-код)

**Таблица 4: Допустимая рассеиваемая мощность распределительных корпусов**

Таблица 4 (DIN 43871 German Standard)					
Допустимая рассеиваемая мощность P <sub>макс</sub> распределительных корпусов для настенного монтажа при росте температуры ΔT					
размер/температура	10 K	15 K	20 K	25 K	30 K
Однорядный	5,5 Вт	9,0 Вт	12,5 Вт	16,5 Вт	21,0 Вт
2-х рядный	6,5 Вт	11,0 Вт	15,0 Вт	20,0 Вт	25,0 Вт
3-х рядный	7,0 Вт	12,0 Вт	17,0 Вт	22,0 Вт	28,0 Вт
4-х рядный	8,5 Вт	14,5 Вт	20,5 Вт	27,0 Вт	34,0 Вт

**Рост температуры (Δθ) в пустом боксе KV 9331, вызванный рассеиванием мощности электрических устройств**

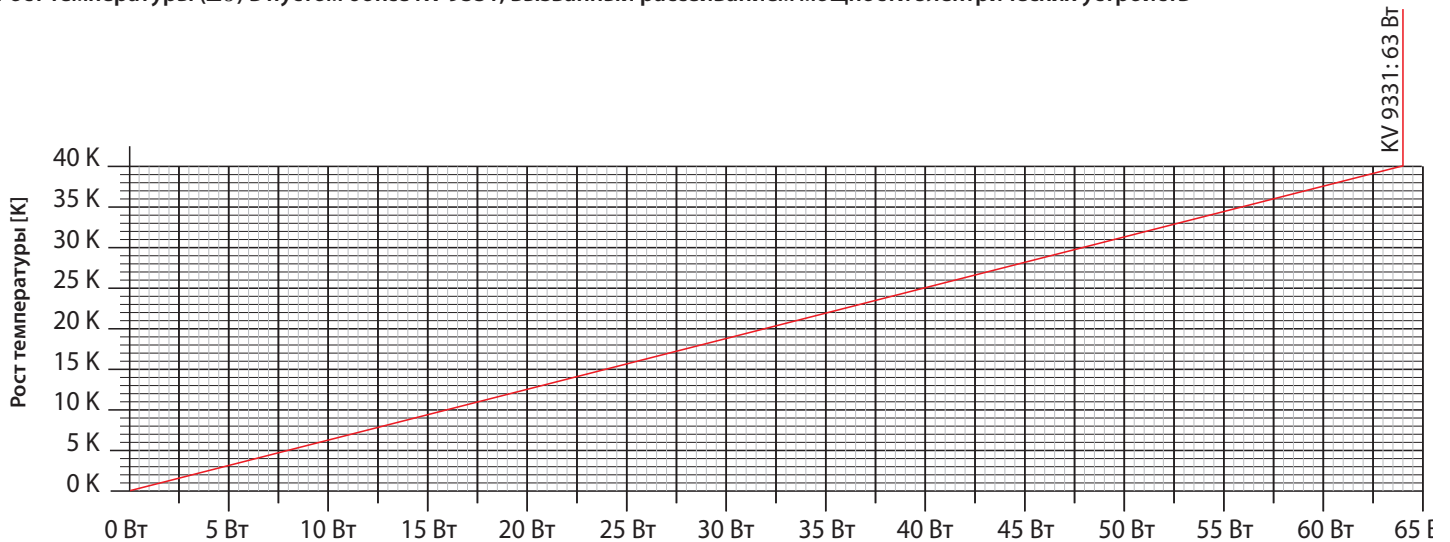

	Распределительные боксы KV для модульных устройств полистирол (PS)		«Всепогодные» распределительные боксы KV для модульных устройств поликарбонат (PC)
	Распределительные боксы KV для модульных устройств и приборов учета	KV ... Пустые корпуса	KV PC-всепогодные
<b>Область применения</b>	<b>Исполнение IP 54/65:</b> Пригодны для установки как внутри, так и вне помещений. При наружной установке необходима защита от воздействия окружающей среды.		Предназначены для наружной установки (установка в агрессивной среде и/или вне помещений). Однако необходимо учесть климатические воздействия на оборудование, например, высокие или низкие температуры окружающего воздуха, конденсатобразование и т.п. (см. техническую документацию).
<b>Температура окружающего воздуха:</b>			
- Среднее значение за 24 часа	+ 35° C	–	+ 35° C
- Максимальное значение	+ 40° C	+ 60° C	+ 40° C
- Минимальное значение	– 5° C	– 25° C	– 5° C
<b>Относительная влажность воздуха</b>			
- кратковременная	50% при 40° C 100% при 25° C	– –	– –
<b>Противопожарная защита</b> при замыканиях внутри корпуса	Требования к электрическим устройствам из правил и законов о средствах производства		
	<b>Минимальные требования</b>		
	- Испытание нитью накала согласно IEC 60 695-2-11: - 650 °C для корпусов и кабельных вводов - 850 °C для токопроводящих частей		
<b>Горючесть</b> - проверка нитью накала IEC 60 695-2-11 - стандарт UL 94	750° C V-2 трудновоспламеняющиеся самозатухающие	750° C V-2 трудновоспламеняющиеся самозатухающие	960° C V-2 трудновоспламеняющиеся самозатухающие
<b>степень защиты от механических нагрузок</b>	IK08 (5 Джоулей)	IK08 (5 Джоулей)	IK08 (5 Джоулей)
<b>Токсические характеристики</b>	без галогенов без силикона	без галогенов без силикона	без галогенов без силикона

„без галогена“ в соответствии с испытанием на кабелях и изолированных проводах - выделение дымовых газов - согласно IEC 754-2

Свойства материала см. в **Технических данных**



## Распределительные устройства ENYSTAR на токи до 250 А

с дверьми, в соответствии с ГОСТ Р МЭК 61439-3

- Комбинируемая система корпусов
- Степень защиты IP 66
- из поликарбоната
- Класс защиты: II, 

МЭК ГОСТ Р 61439-3: параметры распределительного устройства	214 - 215
Построение системы	216 - 221
Номенклатура выпускаемых изделий	222 - 225
<b>Пустые корпуса</b>	
с запирающими устройствами для ручного открывания	226 - 232
с запирающими устройствами для открывания инструментом	233 - 238
<b>Корпуса для модульных устройств</b>	
для установки на DIN-рейку модульных устройств на токи до 63 А в соответствии с DIN 43880, с PE- и N клеммами, от 9-ти до 54-х модулей	239 - 243
без PE- и N клемм, от 12-ти до 54-х модулей	244 - 249
<b>Корпуса для модульных устройств</b>	
для установки на DIN-рейку модульных устройств на токи до 100 А в соответствии с DIN 43880, без PE- и N клемм, от 12-ти до 54-х модулей, корпус с шинами PE+N	250 - 251 252
Корпуса для приборов учета	253 - 254
Корпуса с токоведущими шинами	255 - 263
Корпуса с выключателями-разъединителями NH под предохранители	264 - 267
Корпуса с выключателем нагрузки в соответствии с IEC 60947-3 или с автоматическими выключателями в соответствии с IEC 60947-2	268 - 277
Комплектующие	278 - 303
Технические данные	304 - 313

Дополнительную техническую информацию можно найти на сайте [www.hensel-electric.de](http://www.hensel-electric.de) в разделе „Продукты“



**Определение стандартизированного распределительного устройства**

ГОСТ Р МЭК 61439 - новый стандарт для создания низковольтного комплектного устройства (НКУ) распределения и управления - вносит изменения, влияющие на проектирование распределительного устройства. Кроме того, на производителя НКУ возложены новые обязанности и задачи.

НКУ описывается пользователем или проектировщиком в виде «черного ящика» имеющего 4 группы входных и выходных параметров. Решающим фактором для оптимального функционирования является правильный подбор номиналов этих параметров, которые должны быть подтверждены сборщиком НКУ в соответствии с нижеперечисленными характеристиками:

ENYSTAR®  
Распределительные устройства ENYSTAR

**Распределительное устройство представляется в виде ЧЕРНОГО ЯЩИКА с четырьмя группами параметров, согласно ГОСТ Р МЭК 61439-2,-3**



**Установка и характеристики окружающей среды**

- Для защищенной установки вне помещения
- Степень защиты IP66
- Система комбинируемых корпусов, расширяемая во всех направлениях.
- 4 размера корпусов, кратных 90 мм
- Система шин, соответствующая требованиям к ЭМС
- Монтаж на стене.



**Эксплуатация и техническое обслуживание**

- Распределительное устройство на токи до 250 А, обслуживаемое неквалифицированным персоналом, в соответствии с ГОСТ Р МЭК 61439-3
- Класс защиты II при номинальном токе до 250 А
- Гибкость благодаря стандартизированным и проверенным компонентам
- Удобство подключения
- Соответствие требованиям к обслуживанию неквалифицированным персоналом

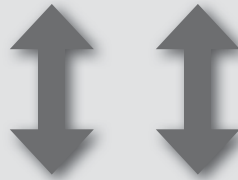

**ЧЕРНЫЙ ЯЩИК**

с 4-мя группами параметров



Распределительное устройство ENYSTAR

Комбинируемая система корпусов с полной изоляцией, степенью защиты IP66, для сборки распределительного устройства ENYSTAR на токи до 250А, рассчитанная на обслуживание неквалифицированным персоналом, в соответствии с ГОСТ Р МЭК 61439-3.

Требования ко всем установленным электрическим устройствам должны гарантировать соответствие применимым требованиям ГОСТ Р МЭК 61439-3. В документации необходимо указывать  $I_{nc}$  и коэффициент одновременности.

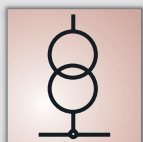

**Подключение к электрической сети**

- Магистральное/тупиковое подключение
- Автоматический выключатель на ток до 250 А
- Выключатель нагрузки на ток до 250 А
- Выключатель-разъединитель с предохранителями на ток до 250 А
- Держатель предохранителей на шину на ток до 63 А
- Подключение кабеля сверху/снизу
- Подключение проводников из меди/алюминия
- Возможна установка разъемов CEE стандарта EN 60309 и розеток с заземляющим контактом (Schuko) согласно DIN 49440-1



**Цепи и потребители**

- Номинальное напряжение  $U_n = 690$  В пер. тока / 1000 В пост. тока
- Номинальный ток  $I_n$  до 250 А
- Автоматический выключатель на ток до 250 А
- Выключатель-нагрузки на ток до 250 А
- Выключатель-разъединитель с предохранителями на ток до 250 А
- 5-ти проводная система
- Подключение кабелями сверху/снизу



**Изменения для производителя НКУ (сборщика)**

ГОСТ Р МЭК 61439 это стандарт для сборки низковольтных комплектных устройств распределения и управления, который определяет требования безопасности к электрическим устройствам с целью защиты людей и помещений. В стандарте более четко определены требования к выпускаемой продукции и введена новая терминология.

**Определение параметров “Черного ящика”**

Конструкторы определяют входные и выходные параметры «Черного ящика» - будущего распределительного устройства, на основании которых производитель определяется со структурой и наполнением НКУ.

**В сопроводительной документации также произошли значительные изменения**

Для каждого изделия теперь указывается дополнительная информация, например, номинальный ток цепей и их количество, поскольку это требуется для конструкторов и производителей для сборки НКУ.

**Пример: представление продукта согласно ГОСТ Р МЭК 61439**



**FP 4212**

**2 выключателя-разъединителя под предохранители 125 А, NH 00С, 3-х полюсные**

- С клеммами PE и N для медного провода
- Подключение: подводящий провод 2,5–35 мм<sup>2</sup>, Cu, Подключение: отводящий провод 2,5–50 мм<sup>2</sup>, Cu
- Подключение сверху или снизу
- С мостом для подключения питающих линий
- С прозрачной дверью
- Запирающее устройство открывается с помощью инструмента
- Устройство для опломбирования двери заказывается отдельно
- Соединитель корпусов 4 шт.
- корпус 2-го размера
- Для обеспечения класса защиты II и степени защиты IP 66 необходимо дополнительно заказать комплект боковых панелей, либо отдельных боковых панелей и фланцев кабельного ввода

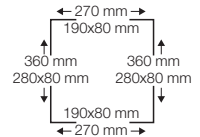
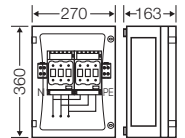

	Номинальное напряжение устройства	$U_n = 690$ В перем. тока
	Номинальный ток устройства	125 А
<input checked="" type="checkbox"/> $I_{cc}$	Номинальный условный ток короткого замыкания устройства	$I_{cc} = 50$ кА/690 В переменного тока при использовании предохранителей с характеристикой gL/gG
<input checked="" type="checkbox"/> $I_{nc}$	Номинальный ток цепи	$I_{nc} = 100$ А для проверки конструкции на предельно допустимый рост температуры согласно ГОСТ Р МЭК 61439-1, раздел 10.10.4
<input checked="" type="checkbox"/> Количество Электроцепей	Количество электроцепей	2

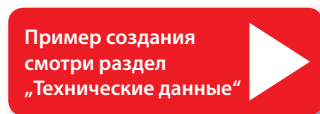

**Пример создания НКУ ENYSTAR, согласно ГОСТ Р МЭК 61439 смотрите в разделе „Технические данные“**

- нюансы применения ГОСТ Р МЭК 61439, и влияние его на конструкцию НКУ распределения и управления
- конструирование распределительного устройства ENYSTAR
- расчет рассеиваемой тепловой мощности
- расчет номинального коэффициента одновременности  $K_o$  (RDF)

### Распределительные устройства на токи до 250 А с дверьми

Система комбинируемых корпусов из изоляционного материала - поликарбоната, степень защиты IP 66, для сборки НКУ на токи до 250 А, для установки в местах, обслуживаемых неквалифицированным персоналом, в соответствии с ГОСТ Р МЭК 61439 – 3.

- для защищенной установки на улице
- пыле- и водонепроницаемые (IP 66)
- Класс защиты II 
- Цвет: серый, RAL 7035

#### Материал: Поликарбонат

- Тест нитью накала согласно IEC 60695-2-11: 960 °С, самозатухающие, не поддерживающие горение
- Стойкие к ультрафиолету, в соответствии с ГОСТ Р МЭК 61439-1, Раздел 10.2.4: Устойчивость к ультрафиолетовому (УФ) излучению
- Токсические характеристики: без галогена, без силикона
- Химическая стойкость: Устойчив к 10%-м растворам щелочей и кислот, топливу и минеральным маслам



Система комбинируемых корпусов, с дверьми



Простой доступ к устройствам за дверью, с защитой от прикосновения



Быстрое соединение корпусов между собой



Сборка распределительного устройства ENYSTAR в соответствии с ГОСТ Р МЭК 61439-3

#### Двери

- все типоразмеры корпусов с дверьми
- прозрачные и непрозрачные
- дверь может навешиваться с разных сторон
- возможность пломбирования
- может закрываться как при помощи инструмента, так и ключом
- простой доступ к устройствам за дверью, с защитой от прикосновения
- без выступающих элементов

#### Быстрое соединение корпусов

- открытые стенки корпусов, которые при помощи набора боковых панелей могут легко и просто закрываться
- встроенные уплотнительные прокладки
- надежная фиксация соединений

#### Предварительно смонтированные функциональные корпуса

- Функциональные корпуса с пластроном защиты от прикосновений
- Наклонные консоли для установки приборов, которые обслуживаются снаружи, например, штекерные разъемы, кнопки, переключатели.
- Система токоведущих шин соответствует стандарту электромагнитной совместимости
- Одинаковая токовая нагрузка на шины N и PE
- Доступ к элементам защиты
- Ввод кабеля при помощи монтажного фланца для кабеля диаметром до 72 мм

#### Руководство по проектированию и сборке

Доступно для загрузки по адресу:  
[www.hensel-electric.de/en](http://www.hensel-electric.de/en) в разделе „Downloads“



## обусловлено системой

### Расчетные характеристики электрооборудования



Расчетные характеристики электрооборудования

Номинальное напряжение: макс. 690 В пер. тока  
 Номинальное напряжение изоляции: 690 В пер. тока., 1000 В пост. тока  
 номинальный ток: макс. 250 А  
 номинальный кратковременно выдерживаемый ток короткого замыкания: макс. 13 кА  
 Устанавливаемые устройства могут ограничивать максимально допустимую температуру окружающей среды.

### Свойства системы



Условия окружающей среды

Температура окружающего воздуха:  
 - Для распределительных устройств в соответствии с ГОСТ Р МЭК 61 439-3: от -5° С до 35° С, макс. + 40° С,  
 Влажность воздуха: 50% при 40° С, 100% при 25° С  
 - Для пустых корпусов: от - 25° С до + 70° С  
 Устанавливаемые устройства могут ограничивать максимально допустимую температуру окружающей среды.



Ударопрочность

Защита от механических воздействий IK 08 (5 Джоулей) в соответствии с IEC 62262



Установка

**Корпуса пригодны для защищенной установки на улице.**  
 Тем не менее, необходимо учитывать климатические воздействия на производственные средства, см. «Условия работы и окружающей среды».



Защита от попадания посторонних твердых предметов и прямого контакта

Пылезащищенные  
 Степень защиты IP 66



Расчетные характеристики электрооборудования

Изолированные корпуса  
 (Класс защиты: II) □



Защита от проникновения воды

Защита от струи воды  
 Степень защиты IP 66

## обусловлено материалом

### Материал: поликарбонат(PC)



Горючесть

Тест нитью накала согласно IEC 60695-2-11: 960 °C



Химическая стойкость

Устойчив к 10%-м растворам щелочей и кислот, топливу и минеральным маслам



Стойкость к воздействию ультрафиолетовых лучей

Стойкость к воздействию ультрафиолета в соответствии с ГОСТ Р МЭК 61 439-1 Раздел 10.2.4  
 Материал протестирован на устойчивость к воздействию ультрафиолетовых лучей.

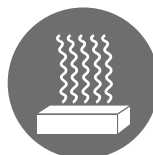

Токсические характеристики

без силикона  
 Без галогена

**Комбинируемые корпуса распределительных устройств, с дверьми**

- Модульная конструкция корпусов, размеры кратны 90 мм
- 4 размера корпусов: 270 x 180 мм, 270 x 360 мм, 270 x 540 мм и 540 x 360 мм
- позволяют легко и просто создавать большие комбинации

**Комбинируемые корпуса с дверьми и боковыми панелями**

- 4 размера корпусов: 276 x 186 мм, 276 x 366 мм, 276 x 546 мм и 546 x 366 мм

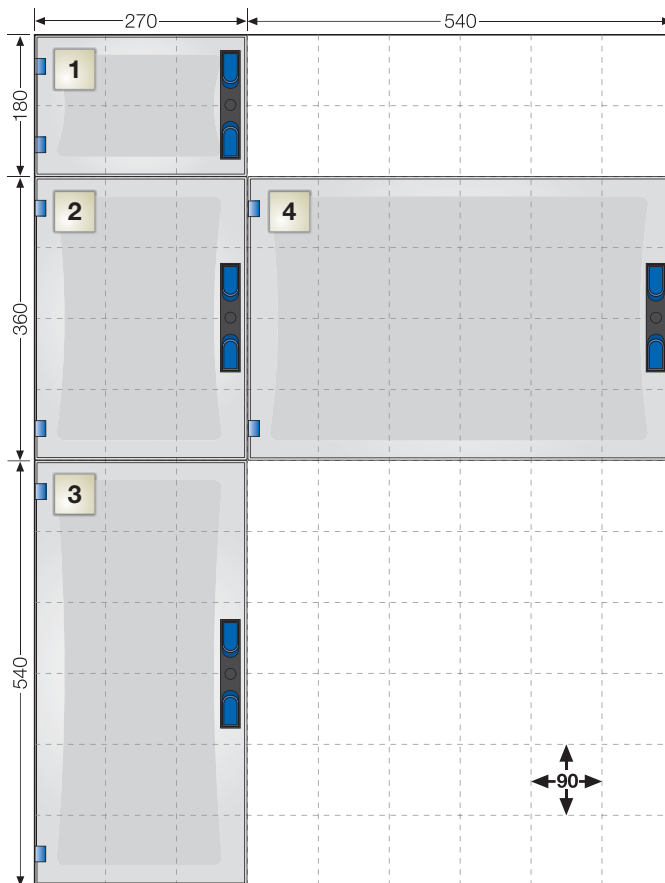

**Глубина корпуса изделий**

с запирающими устройствами для ручного открывания

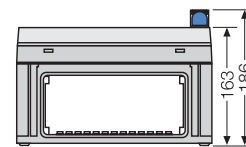

с запирающими устройствами для открывания инструментом

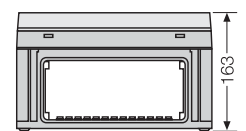

**Промежуточная рама**

для увеличения монтажной глубины на 50 мм с запирающими устройствами для ручного открывания

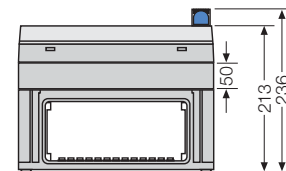

с запирающими устройствами для открывания инструментом

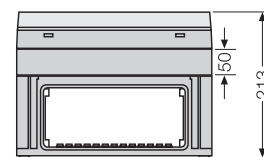

Распределители ENYSTAR хорошо вписываются в требуемые габариты, и поэтому хорошо подходят для промышленных и коммерческих зданий:

- модульные,
- с высокой степенью защиты,
- расширяемые вертикально и горизонтально.

Промежуточные рамы позволяют устанавливать устройства с большими по высоте габаритами



**Прозрачные крышки:**

Весь электрический функционал виден с первого взгляда. Ошибки могут быть моментально исправлены.

**Легко конфигурируемый и расширяемый**

даже в случае добавления новых электрических линий. В зависимости от необходимого функционала, имеются различные размеры корпусов, которые могут комбинироваться вертикально или горизонтально.

**100% диэлектрик, высокая геометрическая прочность**

При ударе или другом механическом воздействии корпус сначала прогибается, а затем, в силу упругости материала, восстанавливает исходную форму. Временный контакт с токоведущими частями не приведет к короткому замыканию, поскольку корпус является 100% диэлектриком.



Функциональные корпуса с дверьми



Пустые корпуса, дверь запирается вручную

Свободный доступ для неквалифицированного персонала



Пустые корпуса, дверь запирается с помощью инструмента

Доступ только для квалифицированного персонала



Корпуса для модульных устройств



Корпуса для приборов учета



корпуса с токоведущими шинами



корпус с выключателем/разъединителем под предохранители NH



Корпуса с выключателями нагрузки

Комбинируемые корпуса с дверью и боковыми панелями

Пустой корпус для автоматических выключателей с боковыми панелями  
Фланцы заказываются отдельно



Стенки корпуса с боковыми панелями, закрытые



фланцы заказываются отдельно



■ Корпуса с запирающими устройствами для ручного открывания, в местах, обслуживаемых неквалифицированным персоналом



■ Опциональный замок отпираемый ключом, для предотвращения несанкционированного доступа

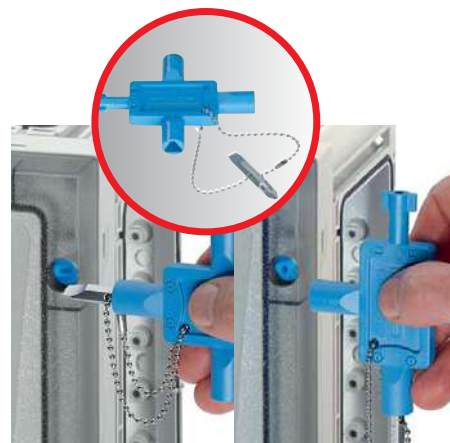

■ Стандартно поставляется с замками под плоскую отвертку или трехгранный ключ 8-мм, дополнительно доступны замок под квадратный ключ или ключ с двумя бороздками





Большие двери для всех корпусов облегчают доступ к электрооборудованию.

**Комбинирование и расширение в любых направлениях**

В сфере электрооборудования гибкость играет решающую роль, поскольку уровень предъявляемых требований постоянно растет. Корпуса ENYSTAR можно свободно комбинировать и размещать в любом порядке, для того, чтобы система могла удовлетворять индивидуальным требованиям за-

казчика на месте: комбинировать корпуса друг над другом или в ряд.

Открывающиеся двери для всех корпусов облегчают доступ к электрооборудованию.

Различные элементы защиты, например цилиндрические предохранители D 02 или

выключатели разъединители с ножевыми предохранителями NH можно так же комбинировать в одном корпусе со сборными шинами и клеммами на токовые шины.

Распределительные устройства ENYSTAR



Расположение Корпусов друг над другом



Расположение Корпусов в ряд



Возможно расширение

**Корпуса распределительных устройств**

Пример 1:  
Корпуса распределительных устройств на 72 модуля (6 x 12 x 18 мм), Комбинация из двух корпусов FP 1318 с боковыми панелями

Пример 2:  
Корпуса распределительных устройств с вводом 125 А и 36 модулей (3 x 12 x 18 мм) с клеммным блоком для PE и N



1



2



**Наклонные консоли**

Наклонные консоли ENYSTAR позволяют быстро и просто устанавливать приборы, которые обслуживаются снаружи. К ним, например, относятся штекерные разъемы, кнопки, выключатели, а так же сенсорные панели.

Монтаж наклонных консолей выполняется надежными клиновыми соединениями.

Новые наклонные консоли ENYSTAR могут поставляться как в пустом исполнении, так и самых разных комплектациях.



**Пустой корпус**

с запирающими устройствами для ручного открывания

С прозрачной дверью

С непрозрачной дверью

**Пустой корпус**

с запирающими устройствами для открывания инструментом

С прозрачной дверью

С непрозрачной дверью

Доступ и обслуживание разрешены только квалифицированному персоналу

ENYSTAR®

Распределительные устройства ENYSTAR

	<b>FP 0140</b> монтажное пространство 216x126x140 мм		<b>FP 0150</b> монтажное пространство 216x126x140 мм
	<b>FP 0141</b> монтажное пространство 216x126x140 мм с боковыми панелями		<b>FP 0151</b> монтажное пространство 216x126x140 мм с боковыми панелями
	<b>FP 0240</b> монтажное пространство 216x306x140 мм		<b>FP 0250</b> монтажное пространство 216x306x140 мм
	<b>FP 0241</b> монтажное пространство 216x306x140 мм с боковыми панелями		<b>FP 0251</b> монтажное пространство 216x306x140 мм с боковыми панелями
	<b>FP 0340</b> монтажное пространство 216x486x140 мм		<b>FP 0350</b> монтажное пространство 216x486x140 мм
	<b>FP 0341</b> монтажное пространство 216x486x140 мм с боковыми панелями		<b>FP 0351</b> монтажное пространство 216x486x140 мм с боковыми панелями
	<b>FP 0440</b> монтажное пространство 486x306x140 мм		<b>FP 0450</b> монтажное пространство 486x306x140 мм
	<b>FP 0441</b> монтажное пространство 486x306x140 мм с боковыми панелями		<b>FP 0451</b> монтажное пространство 486x306x140 мм с боковыми панелями
	<b>FP 0461</b> монтажное пространство 306x486x140 мм с боковыми панелями		<b>FP 0471</b> монтажное пространство 306x486x140 мм с боковыми панелями

	<b>FP 0100</b> монтажное пространство 216x126x140 мм		<b>FP 0120</b> монтажное пространство 216x126x140 мм
	<b>FP 0101</b> монтажное пространство 216x126x140 мм с боковыми панелями		<b>FP 0121</b> монтажное пространство 216x126x140 мм с боковыми панелями
	<b>FP 0210</b> монтажное пространство 216x306x140 мм		<b>FP 0230</b> монтажное пространство 216x306x140 мм
	<b>FP 0211</b> монтажное пространство 216x306x140 мм с боковыми панелями		<b>FP 0231</b> монтажное пространство 216x306x140 мм с боковыми панелями
	<b>FP 0310</b> монтажное пространство 216x486x140 мм		<b>FP 0330</b> монтажное пространство 216x486x140 мм с боковыми панелями
	<b>FP 0311</b> монтажное пространство 216x486x140 мм с боковыми панелями		<b>FP 0331</b> монтажное пространство 216x486x140 мм с боковыми панелями
	<b>FP 0400</b> монтажное пространство 486x306x140 мм		<b>FP 0420</b> монтажное пространство 486x306x140 мм
	<b>FP 0401</b> монтажное пространство 486x306x140 мм с боковыми панелями		<b>FP 0421</b> монтажное пространство 486x306x140 мм с боковыми панелями
	<b>FP 0411</b> монтажное пространство 306x486x140 мм с боковыми панелями		<b>FP 0431</b> монтажное пространство 306x486x140 мм с боковыми панелями

Устанавливаемые приборы должны быть либо предназначены для обслуживания специалистами без квалификации, либо находиться под крышкой.

Пустые корпуса для установки различных электротехнических приборов напрямую, при помощи крепления к днищу корпуса, либо на DIN-рейку, или монтажную плату.

Пустые корпуса для установки различных электротехнических приборов напрямую, при помощи крепления к днищу корпуса, либо на DIN-рейку, или монтажную плату.



**Корпуса для модульных устройств**

с клеммами PE и N

для модульных устройств на токи до 63 А

без клеммы PE и N















для модульных устройств на токи до 63 А

**Корпуса для модульных устройств**

без клеммы PE и N

для модульных устройств на токи до 63 А, со съёмным держателем DIN-рейки и заземляющим контактом

для модульных устройств на токи до 100 А

	<b>FP 1109</b> 1x9x18 мм		<b>FP 1105</b> 1x12x18 мм с боковыми панелями
	<b>FP 1108</b> 1x9x18 мм с боковыми панелями		<b>FP 1215</b> 2x12x18 мм с боковыми панелями
	<b>FP 1219</b> 2x12x18 мм		<b>FP 1315</b> 3x12x18 мм с боковыми панелями
	<b>FP 1218</b> 2x12x18 мм с боковыми панелями		<b>FP 1415</b> 3x17x18 мм с боковыми панелями
	<b>FP 1319</b> 3x12x18 мм		
	<b>FP 1318</b> 3x12x18 мм с боковыми панелями		
	<b>FP 1409</b> 2x27x18 мм с боковыми панелями		
	<b>FP 1408</b> 2x27x18 мм с боковыми панелями		
	<b>FP 1418</b> 3x17x18 мм с боковыми панелями		
	<b>FP 1211</b> 1x12x18 мм для автоматических выключателей (MCB)		

	<b>FP 1106</b> 1x9x18 мм		<b>FP 1101</b> 1x12x18 мм
	<b>FP 1107</b> 1x12x18 мм с боковыми панелями		<b>FP 1249</b> 2x12x18 мм
	<b>FP 1216</b> 2x12x18 мм		<b>FP 1349</b> 3x12x18 мм
	<b>FP 1217</b> 2x12x18 мм с боковыми панелями		<b>FP 1439</b> 2x27x18 мм
	<b>FP 1316</b> 3x12x18 мм		<b>FP 1211</b> 1x12x18 мм для главного выключателя с клеммами PE и N
	<b>FP 1317</b> 3x12x18 мм с боковыми панелями		<b>FP 1100</b> Клеммник
	<b>FP 1406</b> 2x27x18 мм с боковыми панелями		
	<b>FP 1417</b> 3x17x18 мм с боковыми панелями		

Со съёмным держателем DIN-рейки и заземляющим контактом

Корпуса с выключателями нагрузки



**FP 5101 63 A**  
3-х полюсные,  
PE + N



**FP 5103 63 A**  
4-х полюсные,  
+ PE



**FP 5102 100 A**  
3-х полюсные,  
PE + N



**FP 5104 100 A**  
4-х полюсные,  
+ PE



**FP 5201**  
125 A  
3-х полюсные,  
PE + N



**FP 5202**  
125 A  
4-х полюсные,  
PE



**FP 5211**  
160 A  
3-х полюсные,  
PE + N



**FP 5213**  
160 A  
4-х полюсные,  
+ PE



**FP 5312**  
250 A  
3-х полюсные,  
PE + N

Корпуса для выключателей нагрузки в соответствии с МЭК 60497-3

Корпуса для установки приборов учета



**FP 2211**  
для установки  
1-го прибора  
учета



**FP 2312**  
для установки  
2-х приборов учета,  
либо 1-го прибора  
учета + 1-й  
DIN-рейки



**FP 3212**  
250 A,  
5-ти полюсные



**FP 3402**  
250 A,  
5-ти полюсные



**FP AP 21**  
пластрон для  
держателей предо-  
хранителей  
кол-во мест: 12

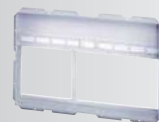

**FP AP 41**  
пластрон для  
держателей предо-  
хранителей  
кол-во мест: 10 + 16



**FP BA 70**  
заглушка  
В 160 x Ш 126 мм  
кол-во мест: 7



**NH RT 00C**  
Выключатель-  
разъединитель под  
предохранители  
3-х полюсный, 125 A  
кол-во мест: 5

Корпуса для приборов учета для применения на необслуживаемых участках, применение по согласованию с местными предприятиями энергоснабжения. Корпус может быть опломбирован

Системы токовых шин соответствует стандарту электромагнитной совместимости: с проводами N/PEN и N-проводами с одинаковой токовой нагрузкой на шины N и PE



**Корпуса с выключателями-разъединителями под предохранители NH**



**FP 4211**  
1xNH 00C, 125 A  
3-х полюсные,  
PE + N



**FP 4212**  
2xNH 00C, 125 A  
3-х полюсные,  
PE + N



**FP 4312**  
1xNH 1, 250 A  
3-х полюсные,  
PE + N

Корпуса с выключателями-разъединителями под предохранители NH в соответствии с МЭК 60 947-3

**Корпуса с автоматическим выключателем**



**FP 5216**  
160 A  
3-х полюсные,  
PE + N



**FP 5325**  
250 A  
3-х полюсные,  
PE + N

Корпуса с автоматическим выключателем в соответствии с МЭК 60 947-2

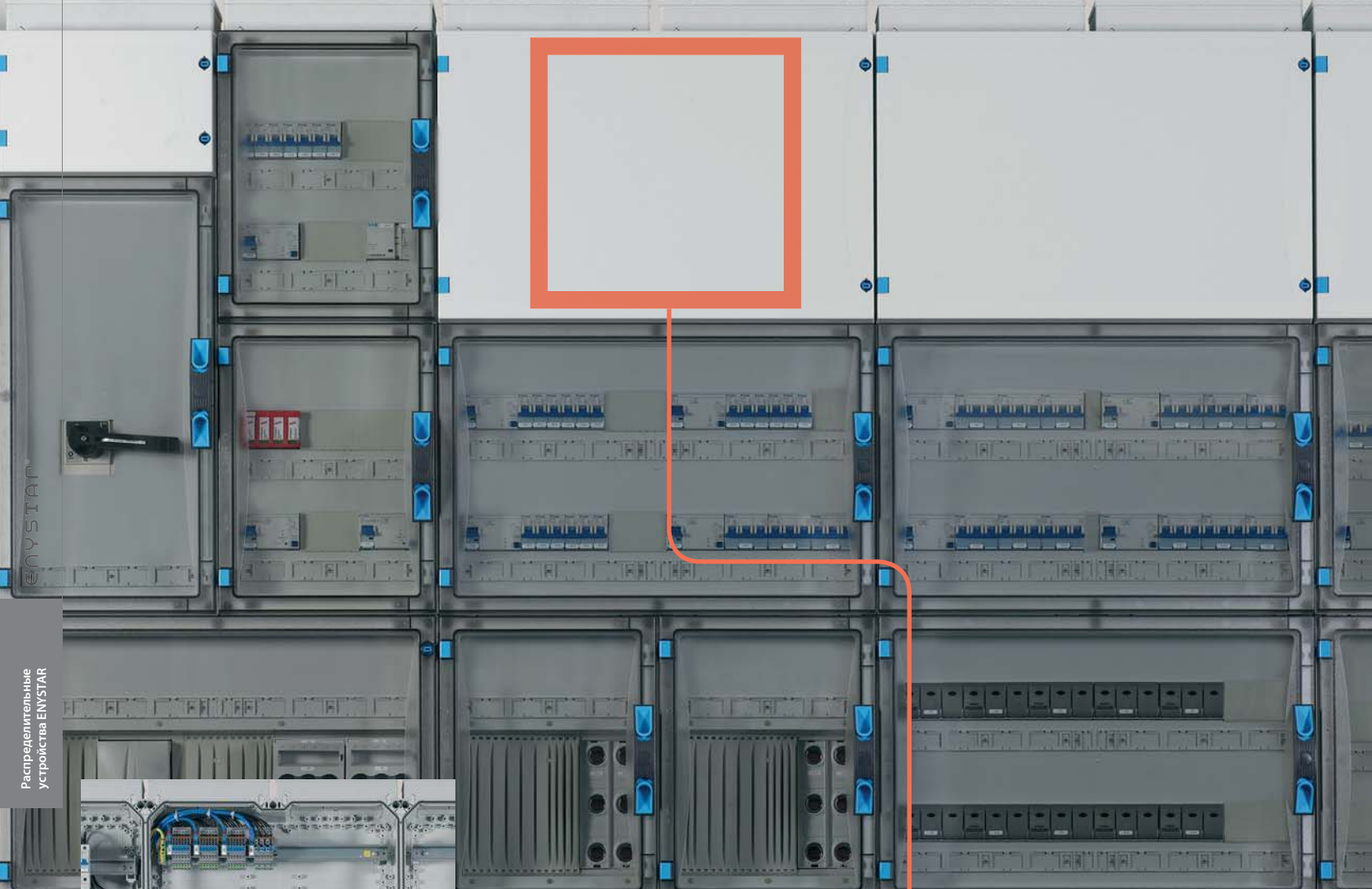

Распределительные устройства ENYSTAR

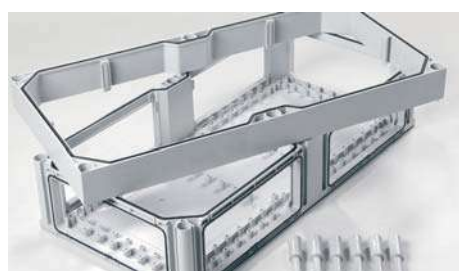
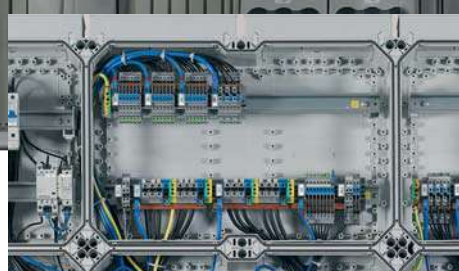

## ENYSTAR

### Пустые корпуса

Корпуса распределительных устройств на токи до 250 А, с дверьми, в соответствии с ГОСТ Р МЭК 61 439-3 „НКУ распределения и управления для установки в местах, обслуживаемых неквалифицированным персоналом“

- Все типоразмеры корпусов с дверьми
- Прозрачные или непрозрачные двери
- Монтаж устройств на монтажную плату или DIN-рейку
- Глубина может быть увеличена за счет промежуточных рам
- Корпуса могут быть использованы в качестве отдельных боксов, при условии что стенки корпуса закрыты боковыми панелями
- Дверцы с запирающими устройствами для ручного открывания или открывания инструментом
- Класс защиты: II, 
- Степень защиты: IP 66
- Материал: поликарбонат(PC)
- Цвет: серый, RAL 7035



**FP 0140**

**Монтажные размеры Ш 216 х В 126 х Г 140 мм  
Запирающее устройство открывается вручную**

- Макс. глубина монтажа при установленной монтажной плате 136 мм, при установленной DIN-рейке 125 мм
- корпус 1-го размера
- С прозрачной дверью
- Пломбируемое запирающее устройство
- DIN-рейки, монтажные платы или пластроны заказываются отдельно
- Соединитель корпусов 4 шт.
- Для обеспечения класса защиты II и степени защиты IP 66 необходимо дополнительно заказать комплект боковых панелей, либо отдельных боковых панелей и фланцев кабельного ввода

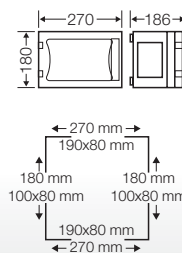

**FP 0141**

**Монтажные размеры Ш 216 х В 126 х Г 140 мм  
Запирающее устройство открывается вручную  
с комплектом боковых панелей**

- Макс. глубина монтажа при установленной монтажной плате 136 мм, при установленной DIN-рейке 125 мм
- корпус 1-го размера
- С прозрачной дверью
- Пломбируемое запирающее устройство
- DIN-рейки, монтажные платы или пластроны заказываются отдельно
- Соединитель корпусов 4 шт.
- Фланцы заказываются отдельно

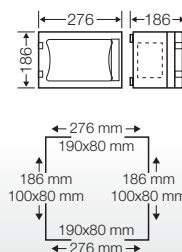

**FP 0240**

**Монтажные размеры Ш 216 х В 306 х Г 140 мм  
Запирающее устройство открывается вручную**

- Макс. глубина монтажа при установленной монтажной плате 136 мм, при установленной DIN-рейке 125 мм
- корпус 2-го размера
- С прозрачной дверью
- Пломбируемое запирающее устройство
- DIN-рейки, монтажные платы или пластроны заказываются отдельно
- Соединитель корпусов 4 шт.
- Для обеспечения класса защиты II и степени защиты IP 66 необходимо дополнительно заказать комплект боковых панелей, либо отдельных боковых панелей и фланцев кабельного ввода

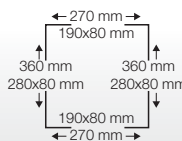
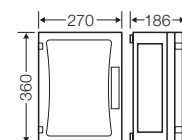

Обратите внимание:



Клеммы для подходящих/отходящих линий в разделе Комплектующие



Пластроны для защиты от прикосновения в разделе Комплектующие



Дверь, с возможностью навешивания слева или справа



**FP 0241**

**Монтажные размеры Ш 216 x В 306 x Г 140 мм**  
**Запирающее устройство открывается вручную**  
**с комплектом боковых панелей**

- Макс. глубина монтажа при установленной монтажной плате 136 мм, при установленной DIN-рейке 125 мм
- корпус 2-го размера
- С прозрачной дверью
- Пломбируемое запирающее устройство
- DIN-рейки, монтажные платы или пластроны заказываются отдельно
- Соединитель корпусов 4 шт.
- Фланцы заказываются отдельно

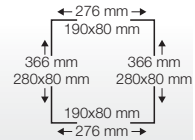
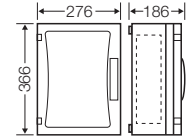

**FP 0340**

**Монтажные размеры Ш 216 x В 486 x Г 140 мм**  
**Запирающее устройство открывается вручную**

- Макс. глубина монтажа при установленной монтажной плате 136 мм, при установленной DIN-рейке 125 мм
- корпус 3-го размера
- С прозрачной дверью
- Пломбируемое запирающее устройство
- DIN-рейки, монтажные платы или пластроны заказываются отдельно
- Соединитель корпусов 6 шт.
- Для обеспечения класса защиты II и степени защиты IP 66 необходимо дополнительно заказать комплект боковых панелей, либо отдельных боковых панелей и фланцев кабельного ввода

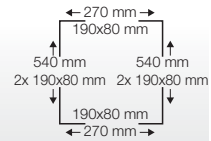
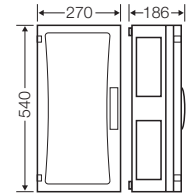

**FP 0341**

**Монтажные размеры Ш 216 x В 486 x Г 140 мм**  
**Запирающее устройство открывается вручную**  
**с комплектом боковых панелей**

- Макс. глубина монтажа при установленной монтажной плате 136 мм, при установленной DIN-рейке 125 мм
- корпус 3-го размера
- С прозрачной дверью
- Пломбируемое запирающее устройство
- DIN-рейки, монтажные платы или пластроны заказываются отдельно
- Соединитель корпусов 6 шт.
- Фланцы заказываются отдельно

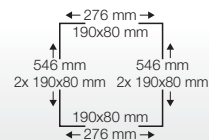
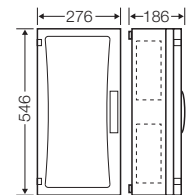



**FP 0440**

**Монтажные размеры Ш 486 х В 306 х Г 140 мм  
Запирающее устройство открывается вручную**

- Макс. глубина монтажа при установленной монтажной плате 136 мм, при установленной DIN-рейке 125 мм
- корпус 4-го размера
- С прозрачной дверью
- Пломбируемое запирающее устройство
- DIN-рейки, монтажные платы или пластроны заказываются отдельно
- Соединитель корпусов 6 шт.
- Для обеспечения класса защиты II и степени защиты IP 66 необходимо дополнительно заказать комплект боковых панелей, либо отдельных боковых панелей и фланцев кабельного ввода

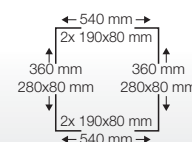
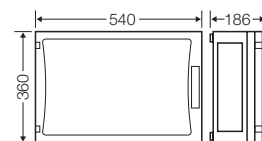

**FP 0441**

**Монтажные размеры Ш 486 х В 306 х Г 140 мм  
Запирающее устройство открывается вручную с комплектом боковых панелей**

- Макс. глубина монтажа при установленной монтажной плате 136 мм, при установленной DIN-рейке 125 мм
- корпус 4-го размера
- С прозрачной дверью
- Пломбируемое запирающее устройство
- DIN-рейки, монтажные платы или пластроны заказываются отдельно
- Соединитель корпусов 6 шт.
- Фланцы заказываются отдельно

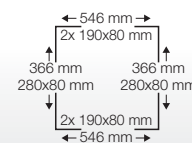
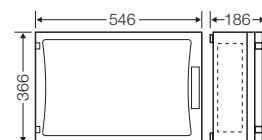

**FP 0461**

**Установочные размеры Ш 306 х В 486 х Г 140 мм  
Запирающее устройство открывается вручную с комплектом боковых панелей**

- Макс. глубина монтажа при установленной монтажной плате 136 мм, при установленной DIN-рейке 125 мм
- корпус 4-го размера
- С прозрачной дверью
- Пломбируемое запирающее устройство
- DIN-рейки, монтажные платы или пластроны заказываются отдельно
- Соединитель корпусов 6 шт.
- Фланцы заказываются отдельно

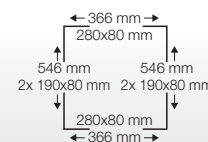
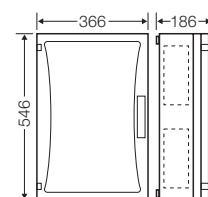

Обратите внимание:



Клеммы для подходящих/отходящих линий в разделе Комплектующие



Пластроны для защиты от прикосновения в разделе Комплектующие



Дверь, с возможностью навешивания слева или справа





**FP 0150**

**Монтажные размеры Ш 216 х В 126 х Г 140 мм  
Запирающее устройство открывается вручную**

- Макс. глубина монтажа при установленной монтажной плате 136 мм, при установленной DIN-рейке 125 мм
- с непрозрачной дверью
- корпус 1-го размера
- Пломбируемое запирающее устройство
- DIN-рейки, монтажные платы или пластроны заказываются отдельно
- Соединитель корпусов 4 шт.
- Для обеспечения класса защиты II и степени защиты IP 66 необходимо дополнительно заказать комплект боковых панелей, либо отдельных боковых панелей и фланцев кабельного ввода

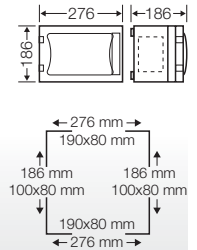
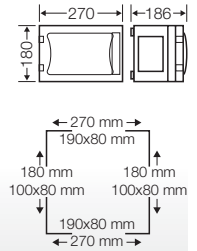

**FP 0151**

**Монтажные размеры Ш 216 х В 126 х Г 140 мм  
Запирающее устройство открывается вручную  
с комплектом боковых панелей**

- Макс. глубина монтажа при установленной монтажной плате 136 мм, при установленной DIN-рейке 125 мм
- с непрозрачной дверью
- корпус 1-го размера
- Пломбируемое запирающее устройство
- DIN-рейки, монтажные платы или пластроны заказываются отдельно
- Соединитель корпусов 4 шт.
- Фланцы заказываются отдельно

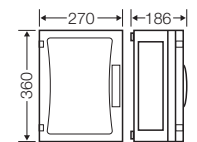

**FP 0250**

**Монтажные размеры Ш 216 х В 306 х Г 140 мм  
Запирающее устройство открывается вручную**

- Макс. глубина монтажа при установленной монтажной плате 136 мм, при установленной DIN-рейке 125 мм
- с непрозрачной дверью
- корпус 2-го размера
- Пломбируемое запирающее устройство
- DIN-рейки, монтажные платы или пластроны заказываются отдельно
- Соединитель корпусов 4 шт.
- Для обеспечения класса защиты II и степени защиты IP 66 необходимо дополнительно заказать комплект боковых панелей, либо отдельных боковых панелей и фланцев кабельного ввода

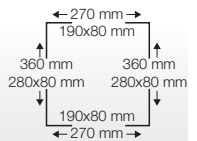



**FP 0251**

**Монтажные размеры Ш 216 х В 306 х Г 140 мм**  
**Запирающее устройство открывается вручную**  
**с комплектом боковых панелей**

- Макс. глубина монтажа при установленной монтажной плате 136 мм, при установленной DIN-рейке 125 мм
- с непрозрачной дверью
- корпус 2-го размера
- Пломбируемое запирающее устройство
- DIN-рейки, монтажные платы или пластроны заказываются отдельно
- Соединитель корпусов 4 шт.
- Фланцы заказываются отдельно

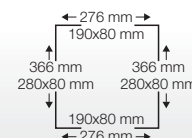
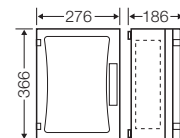

**FP 0350**

**Монтажные размеры Ш 216 х В 486 х Г 140 мм**  
**Запирающее устройство открывается вручную**

- Макс. глубина монтажа при установленной монтажной плате 136 мм, при установленной DIN-рейке 125 мм
- с непрозрачной дверью
- корпус 3-го размера
- Пломбируемое запирающее устройство
- DIN-рейки, монтажные платы или пластроны заказываются отдельно
- Соединитель корпусов 6 шт.
- Для обеспечения класса защиты II и степени защиты IP 66 необходимо дополнительно заказать комплект боковых панелей, либо отдельных боковых панелей и фланцев кабельного ввода

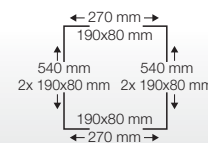
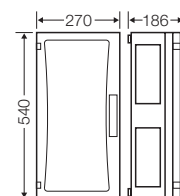

**FP 0351**

**Монтажные размеры Ш 216 х В 486 х Г 140 мм**  
**Запирающее устройство открывается вручную**  
**с комплектом боковых панелей**

- Макс. глубина монтажа при установленной монтажной плате 136 мм, при установленной DIN-рейке 125 мм
- с непрозрачной дверью
- корпус 3-го размера
- Пломбируемое запирающее устройство
- DIN-рейки, монтажные платы или пластроны заказываются отдельно
- Соединитель корпусов 6 шт.
- Фланцы заказываются отдельно

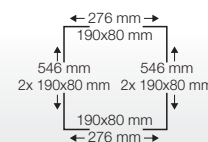
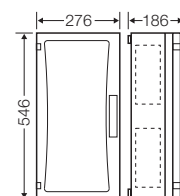

Обратите внимание:

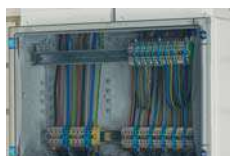

Клеммы для подходящих/отходящих линий в разделе Комплектующие



Пластроны для защиты от прикосновения в разделе Комплектующие



Дверь, с возможностью навешивания слева или справа



**FP 0450**

**Монтажные размеры Ш 486 х В 306 х Г 140 мм**

**Запирающее устройство открывается вручную**

- Макс. глубина монтажа при установленной монтажной плате 136 мм, при установленной DIN-рейке 125 мм
- с непрозрачной дверью
- корпус 4-го размера
- Пломбируемое запирающее устройство
- DIN-рейки, монтажные платы или пластроны заказываются отдельно
- Соединитель корпусов 6 шт.
- Для обеспечения класса защиты II и степени защиты IP 66 необходимо дополнительно заказать комплект боковых панелей, либо отдельных боковых панелей и фланцев кабельного ввода

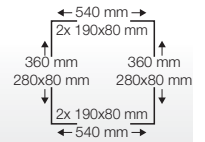
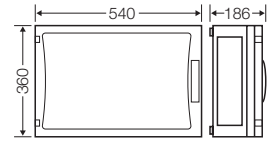

**FP 0451**

**Монтажные размеры Ш 486 х В 306 х Г 140 мм**

**Запирающее устройство открывается вручную с комплектом боковых панелей**

- Макс. глубина монтажа при установленной монтажной плате 136 мм, при установленной DIN-рейке 125 мм
- с непрозрачной дверью
- корпус 4-го размера
- Пломбируемое запирающее устройство
- DIN-рейки, монтажные платы или пластроны заказываются отдельно
- Соединитель корпусов 6 шт.
- Фланцы заказываются отдельно

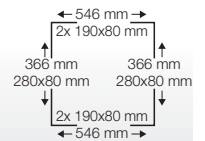
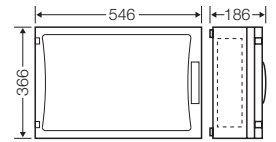

**FP 0471**

**Установочные размеры Ш 306 х В 486 х Г 140 мм**

**Запирающее устройство открывается вручную с комплектом боковых панелей**

- Макс. глубина монтажа при установленной монтажной плате 136 мм, при установленной DIN-рейке 125 мм
- с непрозрачной дверью
- корпус 4-го размера
- Пломбируемое запирающее устройство
- DIN-рейки, монтажные платы или пластроны заказываются отдельно
- Соединитель корпусов 6 шт.
- Фланцы заказываются отдельно

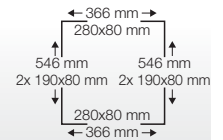
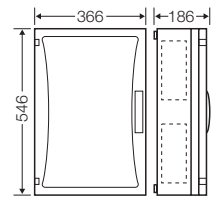

Для измерения сопротивления изоляции согласно DIN VDE 0100-718 могут быть установлены разделяемые клеммы нейтрали.



**FP 0100**

**Монтажные размеры Ш 216 x В 126 x Г 140 мм**  
**Запирающее устройство открывается с помощью инструмента**

- Макс. глубина монтажа при установленной монтажной плате 136 мм, при установленной DIN-рейке 125 мм
- корпус 1-го размера
- С прозрачной дверью
- Устройство для опломбирования двери заказывается отдельно
- DIN-рейки, монтажные платы или пластроны заказываются отдельно
- Соединитель корпусов 4 шт.
- Для обеспечения класса защиты II и степени защиты IP 66 необходимо дополнительно заказать комплект боковых панелей, либо отдельных боковых панелей и фланцев кабельного ввода

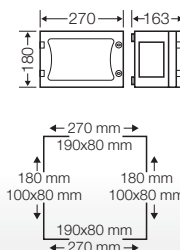

**FP 0101**

**Монтажные размеры Ш 216 x В 126 x Г 140 мм**  
**Запирающее устройство открывается с помощью инструмента с комплектом боковых панелей**

- Макс. глубина монтажа при установленной монтажной плате 136 мм, при установленной DIN-рейке 125 мм
- корпус 1-го размера
- С прозрачной дверью
- Устройство для опломбирования двери заказывается отдельно
- DIN-рейки, монтажные платы или пластроны заказываются отдельно
- Соединитель корпусов 4 шт.
- Фланцы заказываются отдельно

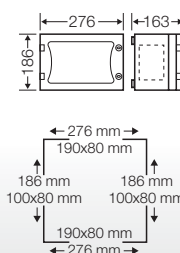

**FP 0210**

**Монтажные размеры Ш 216 x В 306 x Г 140 мм**  
**Запирающее устройство открывается с помощью инструмента**

- Макс. глубина монтажа при установленной монтажной плате 136 мм, при установленной DIN-рейке 125 мм
- корпус 2-го размера
- С прозрачной дверью
- Устройство для опломбирования двери заказывается отдельно
- DIN-рейки, монтажные платы или пластроны заказываются отдельно
- Соединитель корпусов 4 шт.
- Для обеспечения класса защиты II и степени защиты IP 66 необходимо дополнительно заказать комплект боковых панелей, либо отдельных боковых панелей и фланцев кабельного ввода

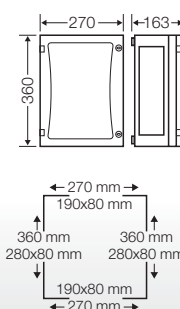

Обратите внимание:

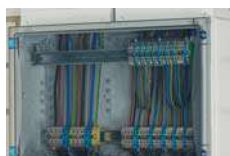

Клеммы для подходящих/отходящих линий в разделе Комплектующие



Пластроны для защиты от прикосновения в разделе Комплектующие



Дверь, с возможностью навешивания слева или справа



**FP 0211**

**Монтажные размеры Ш 216 х В 306 х Г 140 мм**  
**Запирающее устройство открывается с помощью инструмента**  
**с комплектом боковых панелей**

- Макс. глубина монтажа при установленной монтажной плате 136 мм, при установленной DIN-рейке 125 мм
- корпус 2-го размера
- С прозрачной дверью
- Устройство для опломбирования двери заказывается отдельно
- DIN-рейки, монтажные платы или пластроны заказываются отдельно
- Соединитель корпусов 4 шт.
- Фланцы заказываются отдельно

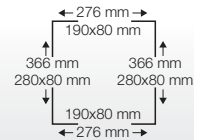
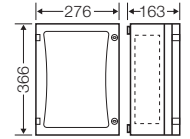

**FP 0310**

**Монтажные размеры Ш 216 х В 486 х Г 140 мм**  
**Запирающее устройство открывается с помощью инструмента**

- Макс. глубина монтажа при установленной монтажной плате 136 мм, при установленной DIN-рейке 125 мм
- корпус 3-го размера
- С прозрачной дверью
- Устройство для опломбирования двери заказывается отдельно
- DIN-рейки, монтажные платы или пластроны заказываются отдельно
- Соединитель корпусов 6 шт.
- Для обеспечения класса защиты II и степени защиты IP 66 необходимо дополнительно заказать комплект боковых панелей, либо отдельных боковых панелей и фланцев кабельного ввода

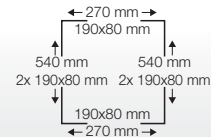
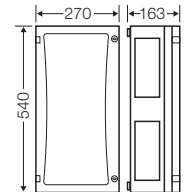

**FP 0311**

**Монтажные размеры Ш 216 х В 486 х Г 140 мм**  
**Запирающее устройство открывается с помощью инструмента**  
**с комплектом боковых панелей**

- Макс. глубина монтажа при установленной монтажной плате 136 мм, при установленной DIN-рейке 125 мм
- корпус 3-го размера
- С прозрачной дверью
- Устройство для опломбирования двери заказывается отдельно
- DIN-рейки, монтажные платы или пластроны заказываются отдельно
- Соединитель корпусов 6 шт.
- Фланцы заказываются отдельно

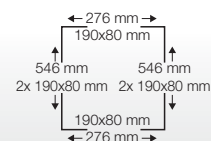
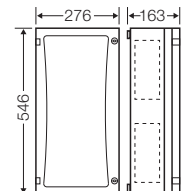





**FP 0400**

**Монтажные размеры Ш 486 х В 306 х Г 140 мм**  
**Запирающее устройство открывается с помощью инструмента**

- Макс. глубина монтажа при установленной монтажной плате 136 мм, при установленной DIN-рейке 125 мм
- корпус 4-го размера
- С прозрачной дверью
- Устройство для опломбирования двери заказывается отдельно
- DIN-рейки, монтажные платы или пластроны заказываются отдельно
- Соединитель корпусов 6 шт.
- Для обеспечения класса защиты II и степени защиты IP 66 необходимо дополнительно заказать комплект боковых панелей, либо отдельных боковых панелей и фланцев кабельного ввода

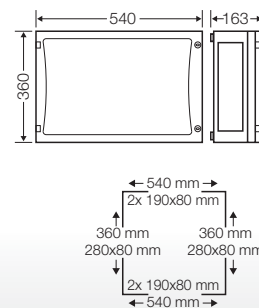

**FP 0401**

**Монтажные размеры Ш 486 х В 306 х Г 140 мм**  
**Запирающее устройство открывается с помощью инструмента с комплектом боковых панелей**

- Макс. глубина монтажа при установленной монтажной плате 136 мм, при установленной DIN-рейке 125 мм
- корпус 4-го размера
- С прозрачной дверью
- Устройство для опломбирования двери заказывается отдельно
- DIN-рейки, монтажные платы или пластроны заказываются отдельно
- Соединитель корпусов 6 шт.
- Фланцы заказываются отдельно

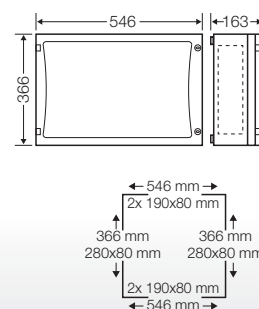

**FP 0411**

**Установочные размеры Ш 306 х В 486 х Г 140 мм**  
**Запирающее устройство открывается с помощью инструмента с комплектом боковых панелей**

- Макс. глубина монтажа при установленной монтажной плате 136 мм, при установленной DIN-рейке 125 мм
- корпус 4-го размера
- С прозрачной дверью
- Устройство для опломбирования двери заказывается отдельно
- DIN-рейки, монтажные платы или пластроны заказываются отдельно
- Соединитель корпусов 6 шт.
- Фланцы заказываются отдельно

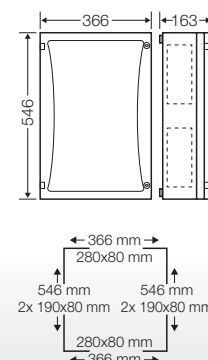

Обратите внимание:



Клеммы для подходящих/отходящих линий в разделе Комплектующие



Пластроны для защиты от прикосновения в разделе Комплектующие



Дверь, с возможностью навешивания слева или справа



**FP 0120**

**Монтажные размеры Ш 216 х В 126 х Г 140 мм**  
**Запирающее устройство открывается с помощью инструмента**

- Макс. глубина монтажа при установленной монтажной плате 136 мм, при установленной DIN-рейке 125 мм
- с непрозрачной дверью
- корпус 1-го размера
- Устройство для опломбирования двери заказывается отдельно
- DIN-рейки, монтажные платы или пластроны заказываются отдельно
- Соединитель корпусов 4 шт.
- Для обеспечения класса защиты II и степени защиты IP 66 необходимо дополнительно заказать комплект боковых панелей, либо отдельных боковых панелей и фланцев кабельного ввода

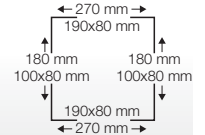
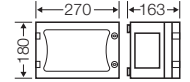

**FP 0121**

**Монтажные размеры Ш 216 х В 126 х Г 140 мм**  
**Запирающее устройство открывается с помощью инструмента с комплектом боковых панелей**

- Макс. глубина монтажа при установленной монтажной плате 136 мм, при установленной DIN-рейке 125 мм
- с непрозрачной дверью
- корпус 1-го размера
- Устройство для опломбирования двери заказывается отдельно
- DIN-рейки, монтажные платы или пластроны заказываются отдельно
- Соединитель корпусов 4 шт.
- Фланцы заказываются отдельно

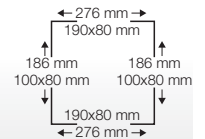
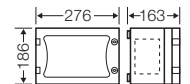

**FP 0230**

**Монтажные размеры Ш 216 х В 306 х Г 140 мм**  
**Запирающее устройство открывается с помощью инструмента**

- Макс. глубина монтажа при установленной монтажной плате 136 мм, при установленной DIN-рейке 125 мм
- с непрозрачной дверью
- корпус 2-го размера
- Устройство для опломбирования двери заказывается отдельно
- DIN-рейки, монтажные платы или пластроны заказываются отдельно
- Соединитель корпусов 4 шт.
- Для обеспечения класса защиты II и степени защиты IP 66 необходимо дополнительно заказать комплект боковых панелей, либо отдельных боковых панелей и фланцев кабельного ввода

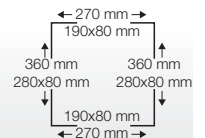
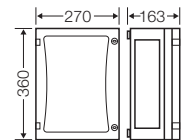



**FP 0231**

**Монтажные размеры Ш 216 х В 306 х Г 140 мм**  
**Запирающее устройство открывается с помощью инструмента**  
**с комплектом боковых панелей**

- Макс. глубина монтажа при установленной монтажной плате 136 мм, при установленной DIN-рейке 125 мм
- с непрозрачной дверью
- корпус 2-го размера
- Устройство для опломбирования двери заказывается отдельно
- DIN-рейки, монтажные платы или пластроны заказываются отдельно
- Соединитель корпусов 4 шт.
- Фланцы заказываются отдельно

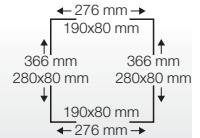
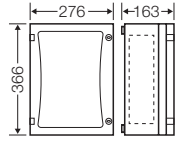

**FP 0330**

**Монтажные размеры Ш 216 х В 486 х Г 140 мм**  
**Запирающее устройство открывается с помощью инструмента**

- Макс. глубина монтажа при установленной монтажной плате 136 мм, при установленной DIN-рейке 125 мм
- с непрозрачной дверью
- корпус 3-го размера
- Устройство для опломбирования двери заказывается отдельно
- DIN-рейки, монтажные платы или пластроны заказываются отдельно
- Соединитель корпусов 6 шт.
- Для обеспечения класса защиты II и степени защиты IP 66 необходимо дополнительно заказать комплект боковых панелей, либо отдельных боковых панелей и фланцев кабельного ввода

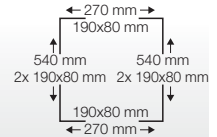
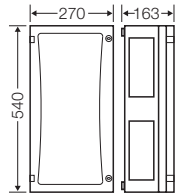

**FP 0331**

**Монтажные размеры Ш 216 х В 486 х Г 140 мм**  
**Запирающее устройство открывается с помощью инструмента**  
**с комплектом боковых панелей**

- Макс. глубина монтажа при установленной монтажной плате 136 мм, при установленной DIN-рейке 125 мм
- с непрозрачной дверью
- корпус 3-го размера
- Устройство для опломбирования двери заказывается отдельно
- DIN-рейки, монтажные платы или пластроны заказываются отдельно
- Соединитель корпусов 6 шт.
- Фланцы заказываются отдельно

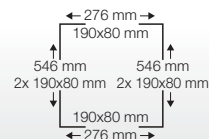
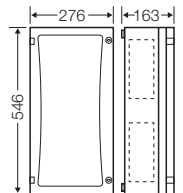

Обратите внимание:

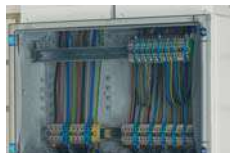

Клеммы для подходящих/отходящих линий в разделе Комплектующие



Пластроны для защиты от прикосновения в разделе Комплектующие



Дверь, с возможностью навешивания слева или справа



**FP 0420**

**Монтажные размеры Ш 486 х В 306 х Г 140 мм**  
**Запирающее устройство открывается с помощью инструмента**

- Макс. глубина монтажа при установленной монтажной плате 136 мм, при установленной DIN-рейке 125 мм
- с непрозрачной дверью
- корпус 4-го размера
- Устройство для опломбирования двери заказывается отдельно
- DIN-рейки, монтажные платы или пластроны заказываются отдельно
- Соединитель корпусов 6 шт.
- Для обеспечения класса защиты II и степени защиты IP 66 необходимо дополнительно заказать комплект боковых панелей, либо отдельных боковых панелей и фланцев кабельного ввода

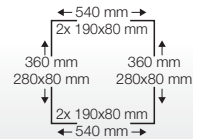
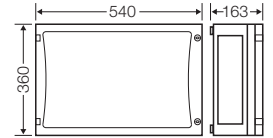

ENYSTAR®

Распределительные устройства ENYSTAR



**FP 0421**

**Монтажные размеры Ш 486 х В 306 х Г 140 мм**  
**Запирающее устройство открывается с помощью инструмента с комплектом боковых панелей**

- Макс. глубина монтажа при установленной монтажной плате 136 мм, при установленной DIN-рейке 125 мм
- с непрозрачной дверью
- корпус 4-го размера
- Устройство для опломбирования двери заказывается отдельно
- DIN-рейки, монтажные платы или пластроны заказываются отдельно
- Соединитель корпусов 6 шт.
- Фланцы заказываются отдельно

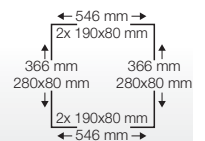
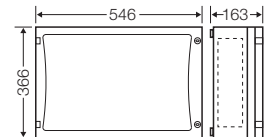

**FP 0431**

**Установочные размеры Ш 306 х В 486 х Г 140 мм**  
**Запирающее устройство открывается с помощью инструмента с комплектом боковых панелей**

- Макс. глубина монтажа при установленной монтажной плате 136 мм, при установленной DIN-рейке 125 мм
- с непрозрачной дверью
- корпус 4-го размера
- Устройство для опломбирования двери заказывается отдельно
- DIN-рейки, монтажные платы или пластроны заказываются отдельно
- Соединитель корпусов 6 шт.
- Фланцы заказываются отдельно

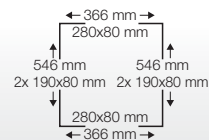
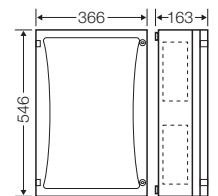



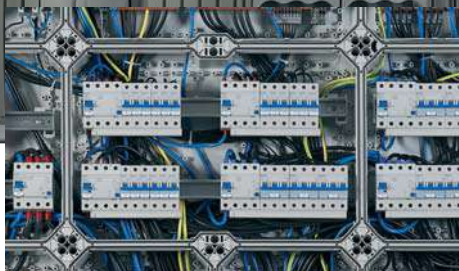

## ENYSTAR

### Боксы для автоматических выключателей

Корпуса распределительных устройств на токи до 250 А, с дверями, в соответствии с ГОСТ Р МЭК 61 439-3 „НКУ распределения и управления для установки в местах, обслуживаемых неквалифицированным персоналом“

- Прозрачные двери
- Двери с запирающим устройством, открываемым вручную, специальным инструментом, или с личинкой замка
- Корпуса для автоматических выключателей, с шинами РЕ и N, и без шин
- Пластроны защиты от случайного прикосновения
- Заглушки неиспользуемых мест в комплекте
- Маркировочные площадки
- Корпуса могут быть использованы в качестве отдельных боксов, при условии что стенки корпуса закрыты боковыми панелями
- Класс защиты: II, 
- Степень защиты: IP 66
- Материал: поликарбонат(PC)
- Цвет: серый, RAL 7035





**FP 1109**

**9 модулей: 1 x 9 x 18 мм**

- Однорядный
- корпус 1-го размера
- Пружинная клеммная технология FIXCONNECT® для PE и N
- Количество подключений x сечение на каждую шину PE/N:  
2 x 25 мм<sup>2</sup>, 8 x 4 мм<sup>2</sup>, Cu
- С разделяемой шиной N для подключения различных цепей
- Для установки модульных устройств на токи до 63 А согласно DIN 43880
- С прозрачной дверью
- Запирающее устройство открывается вручную
- Пломбируемое запирающее устройство
- С заглушками для неиспользуемых мест
- С маркировочными площадками для надписей
- Соединитель корпусов 4 шт.
- Для обеспечения класса защиты II и степени защиты IP 66 необходимо дополнительно заказать комплект боковых панелей, либо отдельных боковых панелей и фланцев кабельного ввода

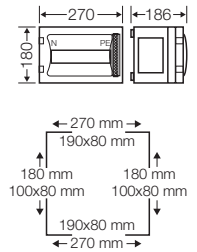

ENYSTAR®

Распределительные устройства ENYSTAR



**FP 1108**

**9 модулей: 1 x 9 x 18 мм  
с комплектом боковых панелей**

- Однорядный
- корпус 1-го размера
- Пружинная клеммная технология FIXCONNECT® для PE и N
- Количество подключений x сечение на каждую шину PE/N:  
2 x 25 мм<sup>2</sup>, 8 x 4 мм<sup>2</sup>, Cu
- С разделяемой шиной N для подключения различных цепей
- Для установки модульных устройств на токи до 63 А согласно DIN 43880
- С прозрачной дверью
- Запирающее устройство открывается вручную
- Пломбируемое запирающее устройство
- С заглушками для неиспользуемых мест
- С маркировочными площадками для надписей
- Соединитель корпусов 4 шт.
- Фланцы заказываются отдельно

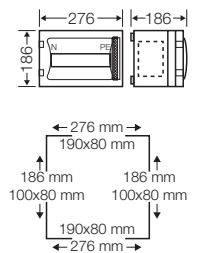

**FP 1219**

**24 модуля: 2 x 12 x 18 мм**

- 2-х рядный
- корпус 2-го размера
- Пружинная клеммная технология FIXCONNECT® для PE и N
- Количество подключений x сечение на каждую шину PE/N:  
3 x 25 мм<sup>2</sup>, 12 x 4 мм<sup>2</sup>, Cu
- С разделяемой шиной N для подключения различных цепей
- Для установки модульных устройств на токи до 63 А согласно DIN 43880
- С прозрачной дверью
- Пломбируемое запирающее устройство
- Запирающее устройство открывается вручную
- С заглушками для неиспользуемых мест
- С маркировочными площадками для надписей
- Соединитель корпусов 4 шт.
- Для обеспечения класса защиты II и степени защиты IP 66 необходимо дополнительно заказать комплект боковых панелей, либо отдельных боковых панелей и фланцев кабельного ввода

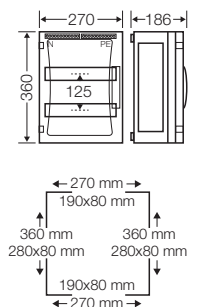



**FP 1218**

**24 модуля: 2 x 12 x 18 мм  
 с комплектом боковых панелей**

- 2-х рядный
- корпус 2-го размера
- Пружинная клеммная технология FIXCONNECT® для PE и N
- Количество подключений x сечение на каждую шину PE/N:  
 3 x 25 мм<sup>2</sup>, 12 x 4 мм<sup>2</sup>, Cu
- С разделяемой шиной N для подключения различных цепей
- Для установки модульных устройств на токи до 63 А согласно DIN 43880
- С прозрачной дверью
- Запирающее устройство открывается вручную
- Пломбируемое запирающее устройство
- С заглушками для неиспользуемых мест
- С маркировочными площадками для надписей
- Соединитель корпусов 4 шт.
- Фланцы заказываются отдельно

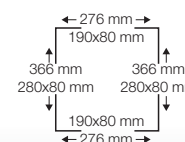
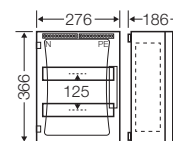

**FP 1319**

**36 модулей: 3 x 12 x 18 мм**

- 3-х рядный
- корпус 3-го размера
- Пружинная клеммная технология FIXCONNECT® для PE и N
- Количество подключений x сечение на каждую шину PE/N:  
 6 x 25 мм<sup>2</sup>, 24 x 4 мм<sup>2</sup>, Cu
- С разделяемой шиной N для подключения различных цепей
- Для установки модульных устройств на токи до 63 А согласно DIN 43880
- С прозрачной дверью
- Запирающее устройство открывается вручную
- Пломбируемое запирающее устройство
- С заглушками для неиспользуемых мест
- С маркировочными площадками для надписей
- Соединитель корпусов 6 шт.
- Для обеспечения класса защиты II и степени защиты IP 66 необходимо дополнительно заказать комплект боковых панелей, либо отдельных боковых панелей и фланцев кабельного ввода

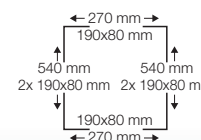
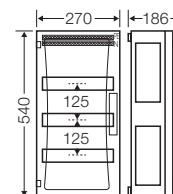

Обратите внимание:



Консоль для установки розеток, кнопок и переключателей в разделе Комплектующие



Заглушки для неиспользуемых мест



Полоски для надписей



**FP 1318**

**36 модулей: 3 x 12 x 18 мм  
с комплектом боковых панелей**

- 3-х рядный
- корпус 3-го размера
- Пружинная клеммная технология FIXCONNECT® для PE и N
- Количество подключений x сечение на каждую шину PE/N:  
6 x 25 мм<sup>2</sup>, 24 x 4 мм<sup>2</sup>, Cu
- С разделяемой шиной N для подключения различных цепей
- Для установки модульных устройств на токи до 63 А согласно DIN 43880
- С прозрачной дверью
- Запирающее устройство открывается вручную
- Пломбируемое запирающее устройство
- С заглушками для неиспользуемых мест
- С маркировочными площадками для надписей
- Соединитель корпусов 6 шт.
- Фланцы заказываются отдельно

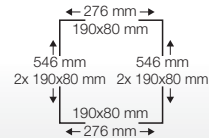
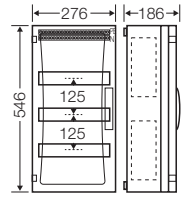

**FP 1409**

**54 модуля: 2 x 27 x 18 мм**

- 2-х рядный
- корпус 4-го размера
- Пружинная клеммная технология FIXCONNECT® для PE и N
- Количество подключений x сечение на каждую шину PE/N:  
6 x 25 мм<sup>2</sup>, 24 x 4 мм<sup>2</sup>, Cu
- С разделяемой шиной N для подключения различных цепей
- Для установки модульных устройств на токи до 63 А согласно DIN 43880
- С прозрачной дверью
- Запирающее устройство открывается вручную
- Пломбируемое запирающее устройство
- С заглушками для неиспользуемых мест
- С маркировочными площадками для надписей
- Соединитель корпусов 6 шт.
- Для обеспечения класса защиты II и степени защиты IP 66 необходимо дополнительно заказать комплект боковых панелей, либо отдельных боковых панелей и фланцев кабельного ввода

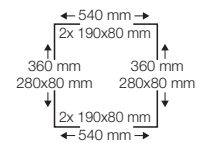
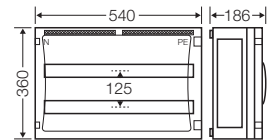

**FP 1408**

**54 модуля: 2 x 27 x 18 мм  
с комплектом боковых панелей**

- 2-х рядный
- корпус 4-го размера
- Пружинная клеммная технология FIXCONNECT® для PE и N
- Количество подключений x сечение на каждую шину PE/N:  
6 x 25 мм<sup>2</sup>, 24 x 4 мм<sup>2</sup>, Cu
- С разделяемой шиной N для подключения различных цепей
- Для установки модульных устройств на токи до 63 А согласно DIN 43880
- С прозрачной дверью
- Запирающее устройство открывается вручную
- Пломбируемое запирающее устройство
- С заглушками для неиспользуемых мест
- С маркировочными площадками для надписей
- Соединитель корпусов 6 шт.
- Фланцы заказываются отдельно

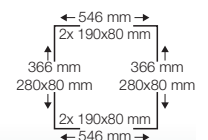
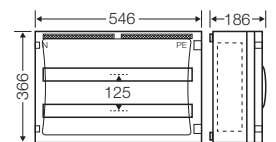



**FP 1418**

**51 модуль: 3 x 17 x 18 мм  
 с комплектом боковых панелей**

- 3-х рядный
- корпус 4-го размера
- Пружинная клеммная технология FIXCONNECT® для PE и N
- подключений на клемму PE/N: 8 x 25 мм 32 x 4 мм Cu
- С разделяемой шиной N для подключения различных цепей
- Для установки модульных устройств на токи до 63 А согласно DIN 43880
- С прозрачной дверью
- Запирающее устройство открывается вручную
- Пломбируемое запирающее устройство
- С заглушками для неиспользуемых мест
- С маркировочными площадками для надписей
- Соединитель корпусов 6 шт.
- Фланцы заказываются отдельно

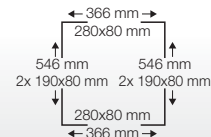
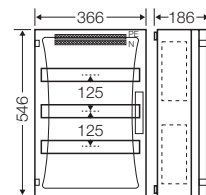

**FP 1211**

**12 модулей: 1 x 12 x 18 мм  
 для главного выключателя**

- Однорядный
- корпус 2-го размера
- С одной DIN-рейкой шириной 216 мм (для глубины монтажа 72 мм)
- Для установки модульных устройств на токи до 100 А согласно DIN 43880
- Количество подключений x сечение на каждую шину PE/N: 2 x 25 мм<sup>2</sup>, 4 x 16 мм<sup>2</sup>, Cu
- Пломбируемая крышка
- С заглушками для неиспользуемых мест
- Соединитель корпусов 4 шт.
- Для обеспечения класса защиты II и степени защиты IP 66 необходимо дополнительно заказать комплект боковых панелей, либо отдельных боковых панелей и фланцев кабельного ввода

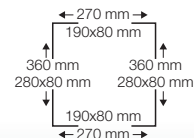
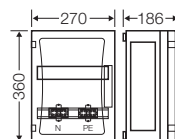

Обратите внимание:



Консоль для установки розеток, кнопок и переключателей в разделе Комплектующие



Заглушки для неиспользуемых мест



Полоска для надписей



**FP 1105**

**12 модулей: 1 x 12 x 18 мм**  
**без клеммы PE и N**  
**с комплектом боковых панелей**

- Однорядный
- корпус 1-го размера
- Для установки модульных устройств на токи до 63 А согласно DIN 43880
- клемма N и PE заказывается отдельно
- С прозрачной дверью
- Запирающее устройство открывается вручную
- Пломбируемое запирающее устройство
- С заглушками для неиспользуемых мест
- С маркировочными площадками для надписей
- Соединитель корпусов 4 шт.
- Стенки закрыты запорными планками, комплект запорных планок прилагается
- Фланцы заказываются отдельно

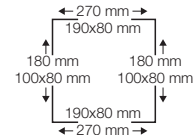
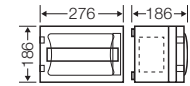

**FP 1215**

**24 модуля: 2 x 12 x 18 мм**  
**без клеммы PE и N**  
**с комплектом боковых панелей**

- 2-х рядный
- корпус 2-го размера
- клемма N и PE заказывается отдельно
- Для установки модульных устройств на токи до 63 А согласно DIN 43880
- С прозрачной дверью
- Запирающее устройство открывается вручную
- Пломбируемое запирающее устройство
- С заглушками для неиспользуемых мест
- С маркировочными площадками для надписей
- Соединитель корпусов 4 шт.
- Стенки закрыты запорными планками, комплект запорных планок прилагается
- Фланцы заказываются отдельно

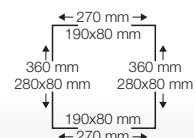
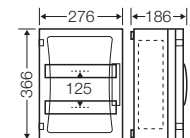

**FP 1315**

**36 модулей: 3 x 12 x 18 мм**  
**без клеммы PE и N**  
**с комплектом боковых панелей**

- 3-х рядный
- корпус 3-го размера
- клемма N и PE заказывается отдельно
- Для установки модульных устройств на токи до 63 А согласно DIN 43880
- С прозрачной дверью
- Запирающее устройство открывается вручную
- Пломбируемое запирающее устройство
- С заглушками для неиспользуемых мест
- С маркировочными площадками для надписей
- Соединитель корпусов 6 шт.
- Стенки закрыты запорными планками, комплект запорных планок прилагается
- Фланцы заказываются отдельно

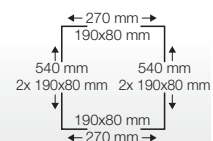
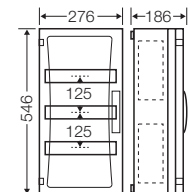





**FP 1415**

**51 модуль: 3 x 17 x 18 мм  
 без клеммы PE и N  
 с комплектом боковых панелей**

- 3-х рядный
- корпус 4-го размера
- клемма N и PE заказывается отдельно
- Для установки модульных устройств на токи до 63 А согласно DIN 43880
- С прозрачной дверью
- Запирающее устройство открывается вручную
- Пломбируемое запирающее устройство
- С заглушками для неиспользуемых мест
- С маркировочными площадками для надписей
- Соединитель корпусов 6 шт.
- Стенки закрыты запорными планками, комплект запорных планок прилагается
- Фланцы заказываются отдельно

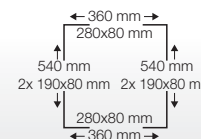
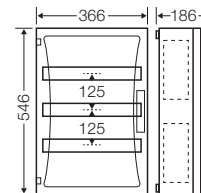

Обратите внимание:



Консоль для установки розеток, кнопок и переключателей в разделе Комплектующие



Заглушки для неиспользуемых мест



Полосы для надписей



**FP 1106**

**12 модулей: 1 x 12 x 18 мм**  
**без клеммы PE и N**  
**со съемным держателем DIN-рейки и заземляющим контактом**

- Однорядный
- корпус 1-го размера
- клемма N и PE заказывается отдельно
- при установке клеммы PE/N уменьшение до 1 x 9 x 18 мм
- Для установки модульных устройств на токи до 63 А согласно DIN 43880
- С прозрачной дверью
- Запирающее устройство открывается вручную
- Пломбируемое запирающее устройство
- С заглушками для неиспользуемых мест
- С маркировочными площадками для надписей
- Соединитель корпусов 4 шт.
- Для обеспечения класса защиты II и степени защиты IP 66 необходимо дополнительно заказать комплект боковых панелей, либо отдельных боковых панелей и фланцев кабельного ввода

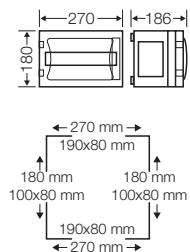

**FP 1107**

**12 модулей: 1 x 12 x 18 мм**  
**без клеммы PE и N**  
**с комплектом боковых панелей**  
**со съемным держателем DIN-рейки и заземляющим контактом**

- Однорядный
- корпус 1-го размера
- клемма N и PE заказывается отдельно
- при установке клеммы PE/N уменьшение до 1 x 9 x 18 мм
- Для установки модульных устройств на токи до 63 А согласно DIN 43880
- С прозрачной дверью
- Запирающее устройство открывается вручную
- Пломбируемое запирающее устройство
- С заглушками для неиспользуемых мест
- С маркировочными площадками для надписей
- Соединитель корпусов 4 шт.
- Стенки закрыты запорными планками, комплект запорных планок прилагается
- Фланцы заказываются отдельно

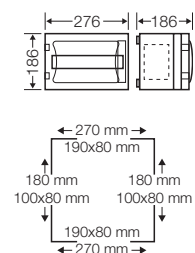

Со съемным держателем DIN-рейки и заземляющим контактом





**FP 1216**

**24 модуля: 2 x 12 x 18 мм  
 без клеммы PE и N  
 со съемным держателем DIN-рейки и заземляющим контактом**

- 2-х рядный
- корпус 2-го размера
- клемма N и PE заказывается отдельно
- Для установки модульных устройств на токи до 63 А согласно DIN 43880
- С прозрачной дверью
- Запирающее устройство открывается вручную
- Пломбируемое запирающее устройство
- С заглушками для неиспользуемых мест
- С маркировочными площадками для надписей
- Соединитель корпусов 4 шт.
- Для обеспечения класса защиты II и степени защиты IP 66 необходимо дополнительно заказать комплект боковых панелей, либо отдельных боковых панелей и фланцев кабельного ввода

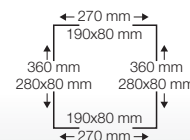
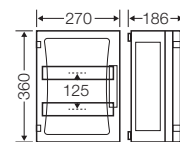

**FP 1217**

**24 модуля: 2 x 12 x 18 мм  
 без клеммы PE и N  
 с комплектом боковых панелей  
 со съемным держателем DIN-рейки и заземляющим контактом**

- 2-х рядный
- корпус 2-го размера
- клемма N и PE заказывается отдельно
- Для установки модульных устройств на токи до 63 А согласно DIN 43880
- С прозрачной дверью
- Запирающее устройство открывается вручную
- Пломбируемое запирающее устройство
- С заглушками для неиспользуемых мест
- С маркировочными площадками для надписей
- Соединитель корпусов 4 шт.
- Стенки закрыты запорными планками, комплект запорных планок прилагается
- Фланцы заказываются отдельно

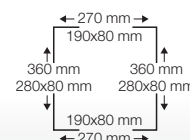
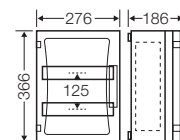

Обратите внимание:



Консоль для установки розеток, кнопок и переключателей в разделе Комплектующие



Заглушки для неиспользуемых мест



Полоски для надписей



**FP 1316**

**36 модулей: 3 x 12 x 18 мм**  
**без клеммы PE и N**  
**со съемным держателем DIN-рейки и заземляющим контактом**

- 3-х рядный
- корпус 3-го размера
- клемма N и PE заказывается отдельно
- Для установки модульных устройств на токи до 63 А согласно DIN 43880
- С прозрачной дверью
- Запирающее устройство открывается вручную
- Пломбируемое запирающее устройство
- С заглушками для неиспользуемых мест
- С маркировочными площадками для надписей
- Соединитель корпусов 6 шт.
- Для обеспечения класса защиты II и степени защиты IP 66 необходимо дополнительно заказать комплект боковых панелей, либо отдельных боковых панелей и фланцев кабельного ввода

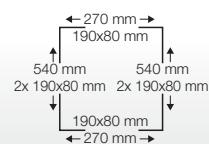
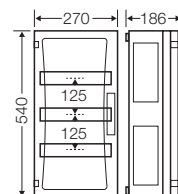

**FP 1317**

**36 модулей: 3 x 12 x 18 мм**  
**без клеммы PE и N**  
**с комплектом боковых панелей**  
**со съемным держателем DIN-рейки и заземляющим контактом**

- 3-х рядный
- корпус 3-го размера
- клемма N и PE заказывается отдельно
- Для установки модульных устройств на токи до 63 А согласно DIN 43880
- С прозрачной дверью
- Запирающее устройство открывается вручную
- Пломбируемое запирающее устройство
- С заглушками для неиспользуемых мест
- С маркировочными площадками для надписей
- Соединитель корпусов 6 шт.
- Стенки закрыты запорными планками, комплект запорных планок прилагается
- Фланцы заказываются отдельно

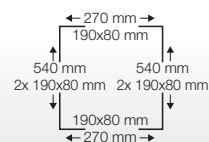
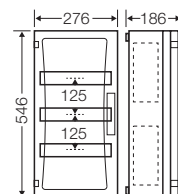

Со съемным держателем DIN-рейки и заземляющим контактом





**FP 1406**

**54 модуля: 2 x 27 x 18 мм  
 без клеммы PE и N  
 со съемным держателем DIN-рейки и заземляющим контактом**

- 2-х рядный
- корпус 4-го размера
- клемма N и PE заказывается отдельно
- Для установки модульных устройств на токи до 63 А согласно DIN 43880
- С прозрачной дверью
- Запирающее устройство открывается вручную
- Пломбируемое запирающее устройство
- С заглушками для неиспользуемых мест
- С маркировочными площадками для надписей
- Соединитель корпусов 6 шт.
- Для обеспечения класса защиты II и степени защиты IP 66 необходимо дополнительно заказать комплект боковых панелей, либо отдельных боковых панелей и фланцев кабельного ввода

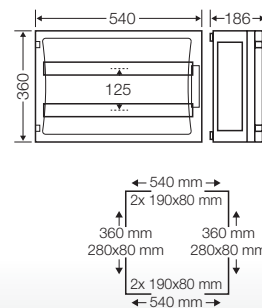

**FP 1417**

**51 модуль: 3 x 17 x 18 мм  
 без клеммы PE и N  
 с комплектом боковых панелей  
 со съемным держателем DIN-рейки и заземляющим контактом**

- 3-х рядный
- корпус 4-го размера
- клемма N и PE заказывается отдельно
- Для установки модульных устройств на токи до 63 А согласно DIN 43880
- С прозрачной дверью
- Запирающее устройство открывается вручную
- Пломбируемое запирающее устройство
- С заглушками для неиспользуемых мест
- С маркировочными площадками для надписей
- Соединитель корпусов 6 шт.
- Стенки закрыты запорными планками, комплект запорных планок прилагается
- Фланцы заказываются отдельно

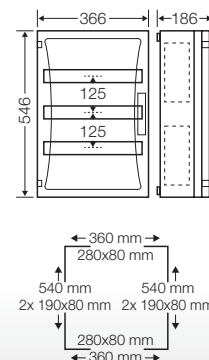

Обратите внимание:



Консоль для установки розеток, кнопок и переключателей в разделе Комплектующие



Заглушки для неиспользуемых мест



Полоски для надписей





**FP 1101**

**12 модулей: 1 x 12 x 18 мм**  
**без клеммы PE и N**

- Однорядный
- корпус 1-го размера
- Для установки модульных устройств на токи до 100 А согласно DIN 43880
- Для клемм N-/PE использовать корпуса FP 1100
- С прозрачной дверью
- Запирающее устройство открывается вручную
- Пломбируемое запирающее устройство
- С заглушками для неиспользуемых мест
- С маркировочными площадками для надписей
- Соединитель корпусов 4 шт.
- Для обеспечения класса защиты II и степени защиты IP 66 необходимо дополнительно заказать комплект боковых панелей, либо отдельных боковых панелей и фланцев кабельного ввода

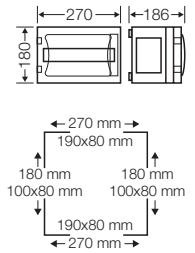

**FP 1249**

**24 модуля: 2 x 12 x 18 мм**  
**без клеммы PE и N**

- 2-х рядный
- корпус 2-го размера
- Для установки модульных устройств на токи до 100 А согласно DIN 43880
- Для клемм N-/PE использовать корпуса FP 1100
- С прозрачной дверью
- Запирающее устройство открывается вручную
- Пломбируемое запирающее устройство
- С заглушками для неиспользуемых мест
- С маркировочными площадками для надписей
- Соединитель корпусов 4 шт.
- Для обеспечения класса защиты II и степени защиты IP 66 необходимо дополнительно заказать комплект боковых панелей, либо отдельных боковых панелей и фланцев кабельного ввода

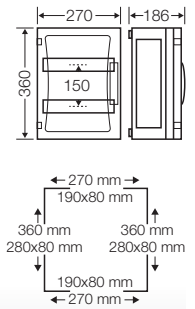

**FP 1349**

**36 модулей: 3 x 12 x 18 мм**  
**без клеммы PE и N**

- 3-х рядный
- корпус 3-го размера
- Для установки модульных устройств на токи до 100 А согласно DIN 43880
- Для клемм N-/PE использовать корпуса FP 1100
- С прозрачной дверью
- Запирающее устройство открывается вручную
- Пломбируемое запирающее устройство
- С заглушками для неиспользуемых мест
- С маркировочными площадками для надписей
- Соединитель корпусов 6 шт.
- Для обеспечения класса защиты II и степени защиты IP 66 необходимо дополнительно заказать комплект боковых панелей, либо отдельных боковых панелей и фланцев кабельного ввода

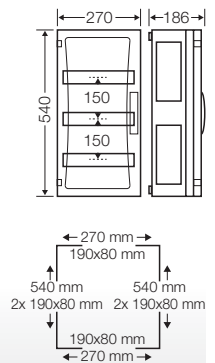



**FP 1439**

**54 модуля: 2 x 27 x 18 мм**  
**без клеммы PE и N**

- 2-х рядный
- корпус 4-го размера
- Для установки модульных устройств на токи до 100 А согласно DIN 43880
- Для клемм N-/PE использовать корпуса FP 1100
- С прозрачной дверью
- Запирающее устройство открывается вручную
- Пломбируемое запирающее устройство
- С заглушками для неиспользуемых мест
- С маркировочными площадками для надписей
- Соединитель корпусов 6 шт.
- Для обеспечения класса защиты II и степени защиты IP 66 необходимо дополнительно заказать комплект боковых панелей, либо отдельных боковых панелей и фланцев кабельного ввода

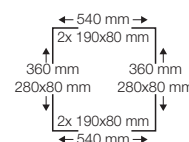
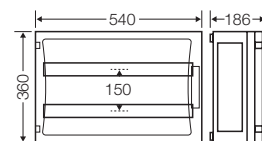

**FP 1211**

**12 модулей: 1 x 12 x 18 мм**  
**для главного выключателя**

- Однорядный
- корпус 2-го размера
- С одной DIN-рейкой шириной 216 мм (для глубины монтажа 72 мм)
- Для установки модульных устройств на токи до 100 А согласно DIN 43880
- Количество подключений x сечение на каждую шину PE/N: 2 x 25 мм<sup>2</sup>, 4 x 16 мм<sup>2</sup>, Cu
- Пломбируемая крышка
- С заглушками для неиспользуемых мест
- Соединитель корпусов 4 шт.
- Для обеспечения класса защиты II и степени защиты IP 66 необходимо дополнительно заказать комплект боковых панелей, либо отдельных боковых панелей и фланцев кабельного ввода

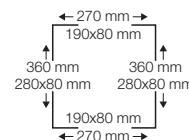
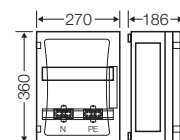

Обратите внимание:



Консоль для установки розеток, кнопок и переключателей в разделе Комплектующие



Заглушки для неиспользуемых мест



Полоски для надписей



**FP 1100**

**Бокс с шинами PE+N**

подключений на каждую шину PE/N: 10 x 1.5-10 мм<sup>2</sup> (одножильный / гибкий), 11 x 2,5-16 мм<sup>2</sup> (жесткий / гибкий), 1 x 16 мм<sup>2</sup> (одножильный), или 1 x 16-35 мм<sup>2</sup> (гибкий), Cu

- Номинальный ток: 125 А
- корпус 1-го размера
- с непрозрачной дверью
- Запирающее устройство открывается с помощью инструмента
- Устройство для опломбирования двери заказывается отдельно
- Для обеспечения класса защиты II и степени защиты IP 66 необходимо дополнительно заказать комплект боковых панелей, либо отдельных боковых панелей и фланцев кабельного ввода

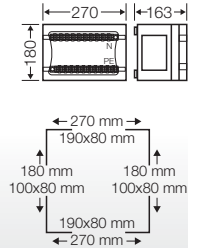

**Пример распределительного устройства ENYSTAR:**

Питающая линия: 100 А  
 36 модулей: 3 x 12 x 18 мм

**Корпуса:**

- 1 x FP 1349
- 1 x FP 1211
- 1 x FP 1100

**Комплектующие:**

- 2 x FP VP 18
- 4 x FP VP 27
- 2 x FP VP 36
- 1 x FP FM 263
- 1 x FP FM 225

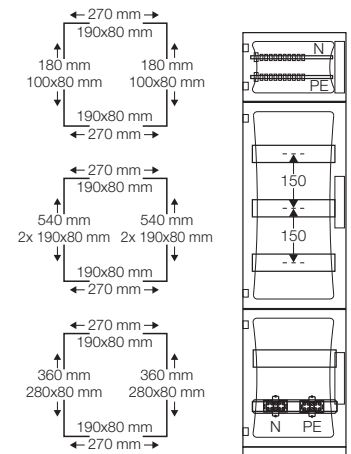

Обратите внимание:



Консоль для установки розеток, кнопок и переключателей в разделе Комплектующие



Заглушки для неиспользуемых мест



Полоски для надписей



## ENYSTAR

### Корпуса для приборов учета

Корпуса распределительных устройств на токи до 250 А, с дверями, в соответствии с ГОСТ Р МЭК 61 439-3 „НКУ распределения и управления для установки в местах, обслуживаемых неквалифицированным персоналом“

- Прозрачные двери
- Используются для установки приборов учета по согласованию с местным предприятием энергоснабжения
- Для приборов учета с креплением в трех точках
- Дверцы с запирающими устройствами для ручного открывания или открывания инструментом
- Класс защиты: II, 
- Степень защиты: IP 66
- Материал: поликарбонат(PC)
- Цвет: серый, RAL 7035



**FP 2211**

**макс. глубина монтажа 136 мм  
вкл. крепление прибора учета**

- корпус 2-го размера
- Используются для установки приборов учета по согласованию с местным предприятием энергоснабжения
- Для приборов учета с креплением в трех точках
- С прозрачной дверью
- Запирающее устройство открывается с помощью инструмента
- Устройство для опломбирования двери заказывается отдельно
- Соединитель корпусов 4 шт.
- Для обеспечения класса защиты II и степени защиты IP 66 необходимо дополнительно заказать комплект боковых панелей, либо отдельных боковых панелей и фланцев кабельного ввода

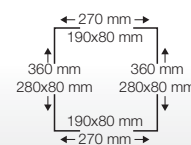
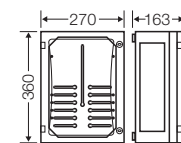

**FP 2312**

**макс. глубина монтажа 136 мм  
вкл. 2 крепления приборов учета**

- Для монтажа 2-х приборов учета или 1-го прибора учета и дополнительной DIN-рейки
- корпус 3-го размера
- Используются для установки приборов учета по согласованию с местным предприятием энергоснабжения
- Для приборов учета с креплением в трех точках
- С прозрачной дверью
- Запирающее устройство открывается с помощью инструмента
- Устройство для опломбирования двери заказывается отдельно
- Соединитель корпусов 6 шт.
- Для обеспечения класса защиты II и степени защиты IP 66 необходимо дополнительно заказать комплект боковых панелей, либо отдельных боковых панелей и фланцев кабельного ввода

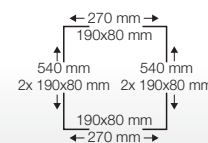
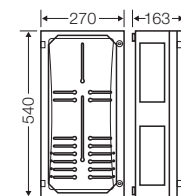



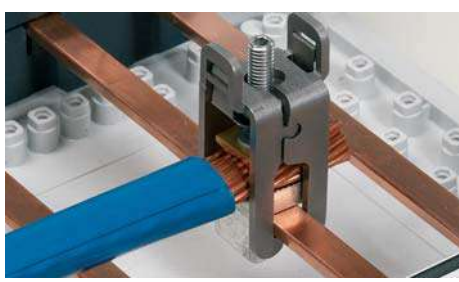
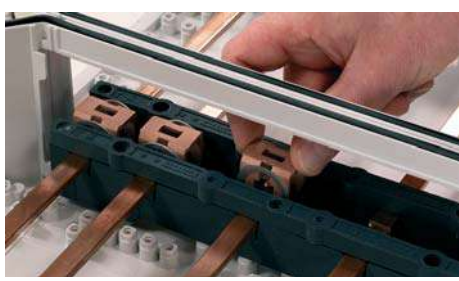
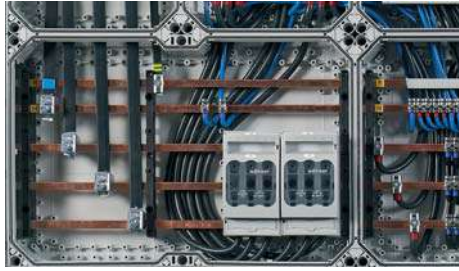
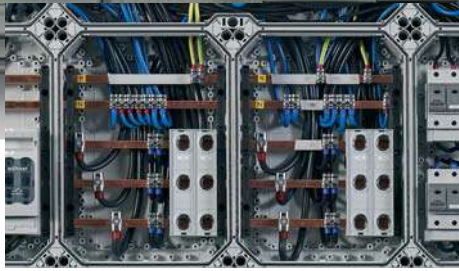
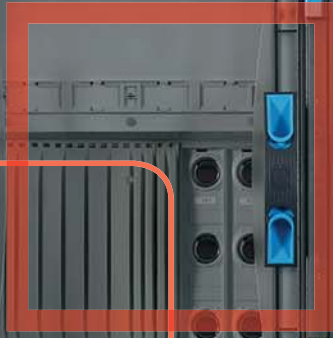
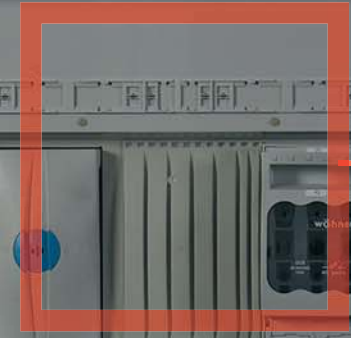
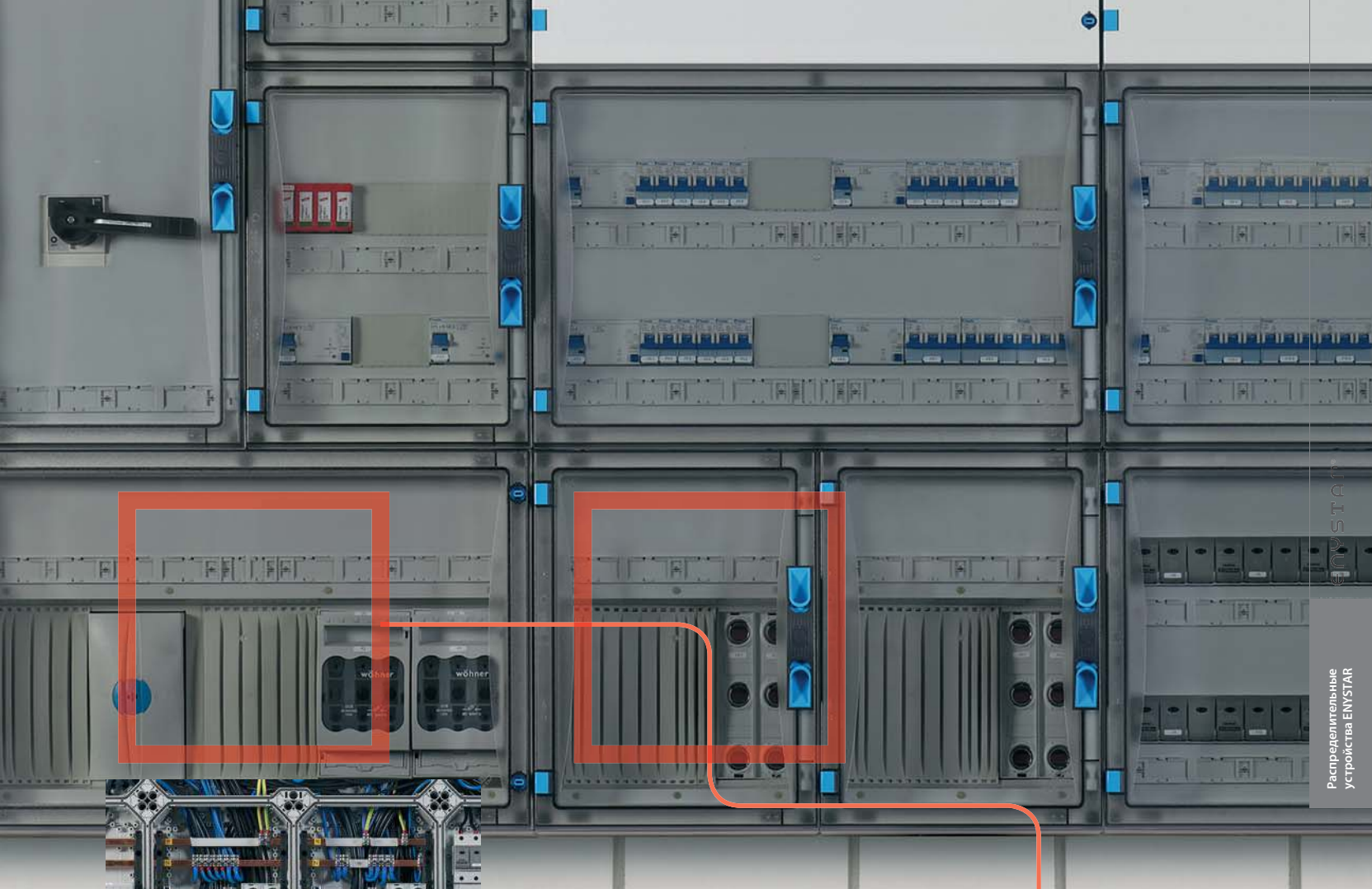

## ENYSTAR

### Корпуса с токоведущими шинами

Корпуса распределительных устройств на токи до 250 А, с дверьми, в соответствии с ГОСТ Р МЭК 61 439-3 „НКУ распределения и управления для установки в местах, обслуживаемых неквалифицированным персоналом“

- Токоведущие шины, рассчитанные на номинальный ток 250А
- Корпуса с токоведущими шинами, с возможностью установки держателей предохранителей или выключателей-разъединителей HRC под ножевые предохранители
- Дверцы с запирающими устройствами для ручного открывания или открывания инструментом
- Маркировочные площадки
- Класс защиты: II, 
- Степень защиты: IP 66
- Материал: поликарбонат(PC)
- Цвет: серый, RAL 7035



**FP 3212**

**Номинальный ток сборной шины 250 А**

- корпус 2-го размера
- Без клемм
- Одинаковая предельно допустимая токовая нагрузка на шины N и PE
- Ширина: 216 мм
- Количество мест: 12
- С прозрачной дверью
- Запирающее устройство открывается с помощью инструмента
- Устройство для опломбирования двери заказывается отдельно
- Соединитель корпусов 4 шт.
- Для обеспечения класса защиты II и степени защиты IP 66 необходимо дополнительно заказать комплект боковых панелей, либо отдельных боковых панелей и фланцев кабельного ввода

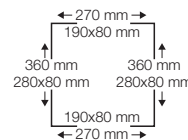
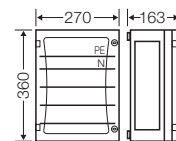

Номинальное напряжение	$U_n = 690$ В перем. тока
Устойчивость к кратковременному воздействию предельно допустимого тока	$I_{cw} = 13$ кА/0,3 с
Кол-во полюсов токоведущих шин	5
Толщина токоведущей шины	L1-L3, N, PE: 5 мм
Расстояние между центрами шин	60 мм
Место для установки компонентов между держателями токовых шин	216 мм



**FP SV 25**

**Соединитель токовых шин для токовых шин 5-ти пол., 250 А**

- Для объединения корпусов с токовыми шинами ENYSTAR



**FP 3402**

**Номинальный ток сборной шины 250 А**

- корпус 4-го размера
- Без клемм
- Одинаковая предельно допустимая токовая нагрузка на шины N и PE
- Количество мест: 10 и 16
- С прозрачной дверью
- Запирающее устройство открывается с помощью инструмента
- Устройство для опломбирования двери заказывается отдельно
- Соединитель корпусов 6 шт.
- Для обеспечения класса защиты II и степени защиты IP 66 необходимо дополнительно заказать комплект боковых панелей, либо отдельных боковых панелей и фланцев кабельного ввода

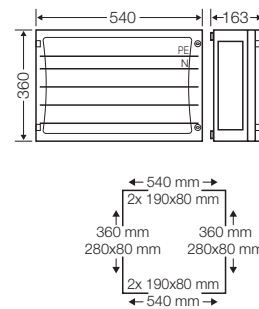

Номинальное напряжение	$U_n = 690$ В перем. тока
Устойчивость к кратковременному воздействию предельно допустимого тока	$I_{cw} = 13$ кА/0,3 с
Кол-во полюсов токоведущих шин	5
Толщина токоведущей шины	L1-L3, N, PE: 5 мм
Расстояние между центрами шин	60 мм
Место для установки компонентов между держателями токовых шин	180 мм 288 мм



**FP SV 25**

**Соединитель токовых шин для токовых шин 5-ти пол., 250 А**

- Для объединения корпусов с токовыми шинами ENYSTAR

Комплектующие:



Соединитель токовых шин



Клеммы для прямого подключения к токовым шинам



Изолирующие крышки на токоведущие шины для защиты от прикосновения



**FP AP 21**

**Защитный пластрон для держателей предохранителей корпуса 2-го типоразмера**

- Для корпуса с шинами, для установки держателей предохранителей NH RT 00C и ZS RS 18
- Окно: В 160 x Ш 216 мм
- Количество мест: 12



**FP AP 41**

**Защитный пластрон для держателей предохранителей корпуса 4-го типоразмера**

- Для корпуса с шинами, для установки держателей предохранителей NH RT 00C и ZS RS 18
- Окно: В 160 x Ш 180 мм и В 160 x Ш 288 мм
- Количество мест: 10 и 16



**FP BA 70**

**заглушка  
Ш 126 x В 160 мм**

- Для закрывания неиспользуемых мест и клемм прямого подключения к токоведущим шинам 16-70 мм<sup>2</sup>
- Фиксируется в защитном пластроне для держателей предохранителей
- Количество мест: 7
- Перфорация каждые 18мм



**NH RT 00C**

**Выключатель-разъединитель под предохранители на ток до 125 А, NH 00C, 3-полюсной**

- Для монтажа на токоведущие шины
- Подключение 1,5-50 мм<sup>2</sup>, Cu, провода круглого сечения
- Ширина: 90 мм x Высота: 160 мм, количество мест: 5

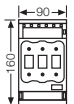

Номинальное напряжение	U <sub>n</sub> = 690 В перем. тока
Толщина токоведущей шины	5 мм
Расстояние между центрами шин	60 мм
Момент затяжки клеммы	Рамные клеммы 4,0 Нм

Варианты комплектации корпусов с токоведущими шинами, с защитными пластинами, держателями предохранителей и клеммами прямого подключения на шины

Предохранительные устройства и клеммы прямого подключения на токоведущие шины

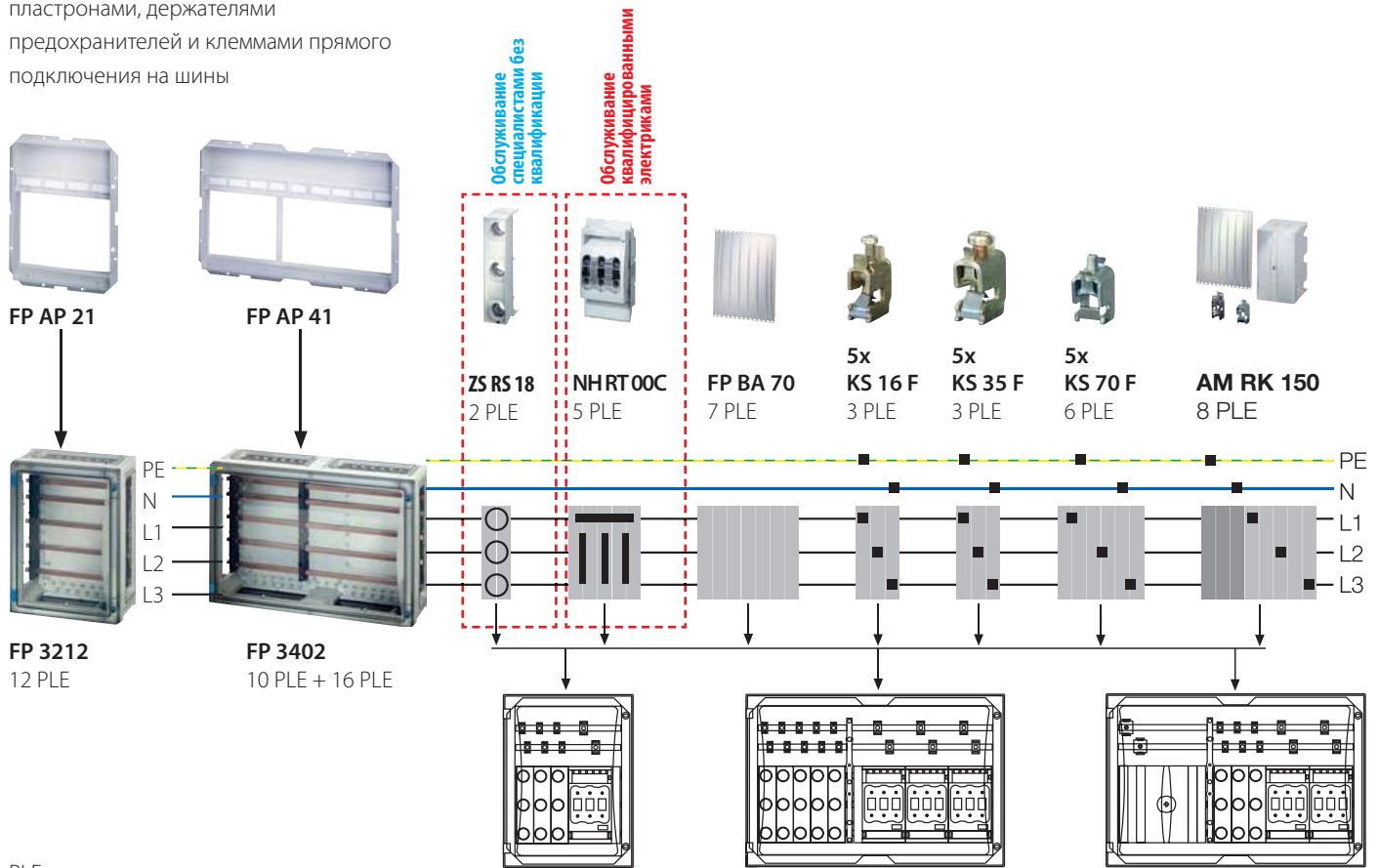

PLE = кол-во мест

Варианты комплектации корпусов с токоведущими шинами без защитных пластинов. С клеммами прямого подключения на шины.

Клеммы прямого подключения к токоведущим шинам

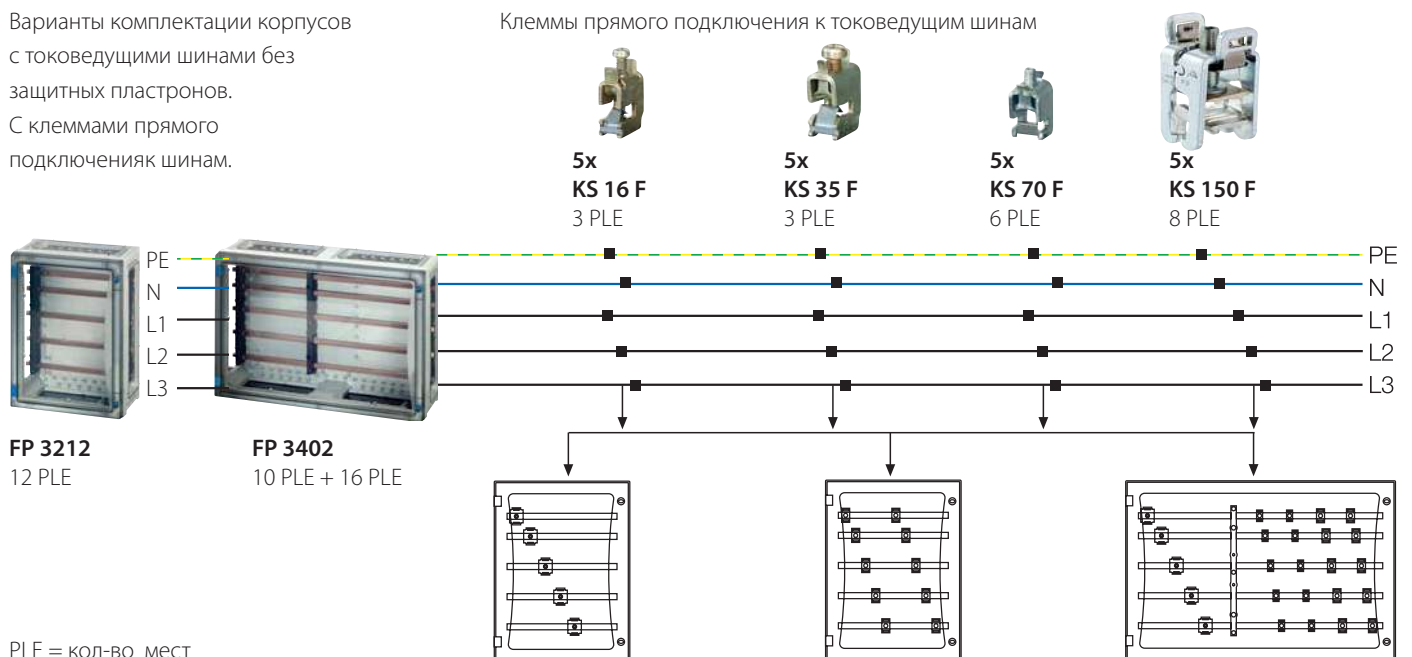











PLE = кол-во мест



Клеммы для прямого подключения медных проводов и гибких изолированных шин к токоведущим шинам

Примечание: для сохранения изоляционных свойств необходимо соблюдать рекомендованное расстояние 10 мм между различными потенциалами и 15 мм между токопроводящими металлическими деталями.

Для медных проводов

Тип	Тип провода				Гибкая изолированная шина	Для токоведущих шин	Ширина	
	r (rigid) = (жесткий)		f (flexible) = гибкий					
	sol (solid) = одножильный		s (stranded) = многожильный					
	круглый	секторный	круглый	секторный				
								
 <b>KS 16 F</b>	1,5-16 мм <sup>2</sup>	—	1,5-16 мм <sup>2</sup>	—	1,5-16 мм <sup>2</sup> с наконечником или подключенный напрямую	—	... x 5 мм	11 мм
 <b>KS 35 F</b>	4-35 мм <sup>2</sup>	—	4-35 мм <sup>2</sup>	—	4-35 мм <sup>2</sup> с наконечником или подключенный напрямую	100 A: Mi VS 100 160 A: Mi VS 160	... x 5 мм	16 мм
 <b>KS 70 F</b>	—	—	16-70 мм <sup>2</sup>	—	16-70 мм <sup>2</sup> с наконечником или подключенный напрямую	100 A: Mi VS 100 160 A: Mi VS 160	... x 5 мм	21 мм
 <b>KS 150 F</b>	—	—	35-150 мм <sup>2</sup>	35-150 мм <sup>2</sup>	—	250 A: Mi VS 250	12 x 5 мм / 12 x 10 мм	34 мм
 <b>KS 240/12</b>	35-50 мм <sup>2</sup>	50-240 мм <sup>2</sup>	35-240 мм <sup>2</sup>	35-240 мм <sup>2</sup>	—	—	12 x 5 мм / 12 x 10 мм	34 мм
 <b>AM RK 150</b>	<b>Соединительный модуль L1-L3, N: 35-150 мм<sup>2</sup>, PE: 10-70 мм<sup>2</sup></b> <ul style="list-style-type: none"> <li>■ для монтажа на токоведущих шинах с защитным пластроном</li> <li>■ 5-ти полюсный</li> <li>■ Количество мест: 8</li> </ul>					250 A: Mi VS 250 160 A: Mi VS 160	12 x 5 мм	144 мм

Для корпусов с токоведущими шинами

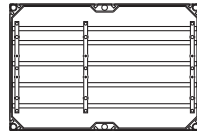

FP AP 21



FP AP 41



FP BA 70

**Для медных проводов**

250 A

PE: 12 x 5  
N: 12 x 5  
L1-L3: 12 x 5

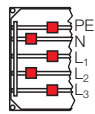

250 A

PE: 12 x 5  
N: 12 x 5  
L1-L3: 12 x 5

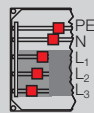
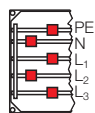
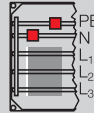
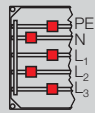
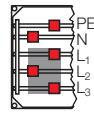
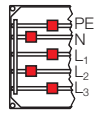
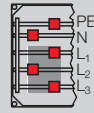
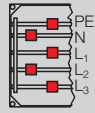
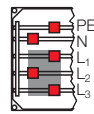

Клеммы поставляются в комплекте, см. описание артикула.

**Клеммы для прямого подключения алюминиевых проводов и гибких изолированных шин к токоведущим шинам**

**Примечание:** для сохранения изоляционных свойств необходимо соблюдать рекомендованное расстояние 10 мм между различными потенциалами и 15 мм между токопроводящими металлическими деталями.

**Для алюминиевых проводов**

Тип	Тип провода					Гибкая изолированная шина	Для токоведущих шин	Ширина
	r (rigid) = (жесткий)				f (flexible) = гибкий			
	sol (solid) = одножильный		s (stranded) = многожильный		гибкий			
	круглый	секторный	круглый	секторный				
	—	—	35-150 мм <sup>2</sup>	35-150 мм <sup>2</sup>	—	250 A: Mi VS 250	12 x 5 мм / 12 x 10 мм	34 мм
<b>KS 150 F</b>								
	35-50 мм <sup>2</sup>	50-240 мм <sup>2</sup>	35-240 мм <sup>2</sup>	35-240 мм <sup>2</sup>	—	—	12 x 5 мм / 12 x 10 мм	34 мм
<b>KS 240/12</b>								

**Клеммное подключение алюминиевых кабелей**

**Химические основы**

Алюминий, в отличие от меди, обладает некоторыми свойствами, которые необходимо учитывать при работе с электрооборудованием (см. ряд электрохимического напряжения/ гальванический элемент).

Особенности использования алюминия демонстрирует тот факт, что поверхность алюминиевого провода немедленно покрывается **непроводящим ток слоем окисла** при соприкосновении с кислородом.

Со временем это приводит к увеличению сопротивления между алюминиевым проводником и корпусом клеммы, что в свою очередь приводит к перегреву клеммы и, в самом неблагоприятном случае, возгоранию.

Несмотря на это, алюминиевые провода можно подключать к соответствующим клеммам, учитывая при этом нижеследующее:

**Выбор подходящих клемм для подключения алюминиевых проводов**

**Пригодность клемм для алюминиевых проводов должна быть подтверждена изготовителем.**

Эти клеммы должны соответствовать требованию по уравниванию электрохимических потенциалов материалов, чтобы не происходило разрушение поверхности материала (алюминий).

Форма и поверхность клеммы должна позволять проникать току через слой смазки или тонкий слой окисла на алюминиевом проводе в месте контакта.

Для корпусов с токоведущими шинами

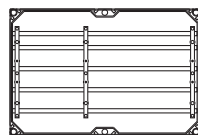
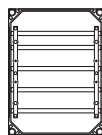

FP AP 21



FP AP 41



FP BA 70

## Для алюминиевых проводов

250 A

PE: 12 x 5  
N: 12 x 5  
L1-L3: 12 x 5

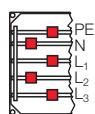

250 A

PE: 12 x 5  
N: 12 x 5  
L1-L3: 12 x 5

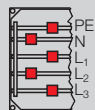
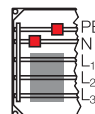

## Квалифицированная подготовка и обработка алюминиевых проводов



1. С неизолированных концов провода нужно осторожно счистить окисел, например ножом. Напильники, шкурку или кисточки использовать нельзя.

2. Сразу же после снятия окисла проводник нужно покрыть консистентной смазкой, не содержащей кислоты и щелочи, например, техническим вазелином, и незамедлительно подключить к клемме. Это, в свою очередь, предотвратит образование непроводящего ток слоя окисла.

3. Из-за текучести алюминия клеммы нужно затянуть перед пуском и после первых 200 часов работы (в соответствии с требуемым затяжным моментом).

4. Перечисленные действия нужно повторять после каждого отключения и повторного подключения провода. Это означает, что провод нужно снова зачистить, смазать и сразу подключить.



Распределительные устройства ENYSTAR

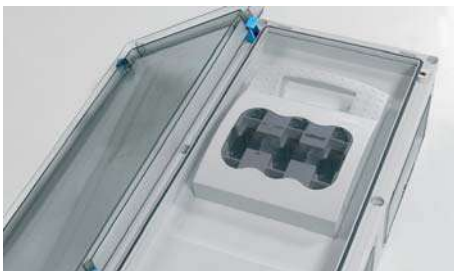

## ENYSTAR

### Корпуса с выключателями-разъединителями NH под ножевые предохранители

Корпуса распределительных устройств на токи до 250 А, с дверьми, соответствия с ГОСТ Р МЭК 61 439-3 „НКУ распределения и управления для установки в местах, обслуживаемых неквалифицированным персоналом“

- 3-х полюсный, согласно IEC 60 947-3
- Крепление на монтажной плате
- Переворачивается для смены стороны подключения кабелей
- Маркировочные площадки
- Запирающее устройство открывается вручную
- Класс защиты: II, 
- Степень защиты: IP 66
- Материал: поликарбонат(PC)
- Цвет: серый, RAL 7035





**FP 4211**

**1 выключатель-разъединитель под предохранители  
 125 A, NH 00С, 3-х полюсный**

- С клеммами PE и N для медного провода
- Подключение: 2,5–50 мм<sup>2</sup>, Cu
- Подключение сверху или снизу
- С прозрачной дверью
- Запирающее устройство открывается с помощью инструмента
- Устройство для опломбирования двери заказывается отдельно
- Соединитель корпусов 4 шт.
- корпус 2-го размера
- Для обеспечения класса защиты II и степени защиты IP 66 необходимо дополнительно заказать комплект боковых панелей, либо отдельных боковых панелей и фланцев кабельного ввода

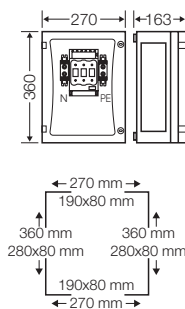

Номинальное напряжение устройства	$U_n = 690$ В перем. тока
Номинальный ток устройства	125 А
Номинальный условный ток короткого замыкания устройства	$I_{cc} = 50$ кА/690 В переменного тока при использовании предохранителей с характеристикой gL/gG
Номинальный ток цепи	$I_{nc} = 100$ А для проверки конструкции на предельно допустимый рост температуры согласно ГОСТ Р МЭК 61439-1, раздел 10.10.4
Количество электроцепей	1

Комплектующие



вспомогательные контакты



Клеммы подключения



**FP 4212**

**2 выключателя-разъединителя под предохранители  
 125 А, NH 00С, 3-х полюсные**

- С клеммами РЕ и N для медного провода
- Подключение: подводящий провод 2,5–35 мм<sup>2</sup>, Cu,  
 Подключение: отводящий провод 2,5–50 мм<sup>2</sup>, Cu
- Подключение сверху или снизу
- С мостом для подключения питающих линий
- С прозрачной дверью
- Запирающее устройство открывается с помощью инструмента
- Устройство для опломбирования двери заказывается отдельно
- Соединитель корпусов 4 шт.
- корпус 2-го размера
- Для обеспечения класса защиты II и степени защиты IP 66  
 необходимо дополнительно заказать комплект боковых панелей,  
 либо отдельных боковых панелей и фланцев кабельного ввода

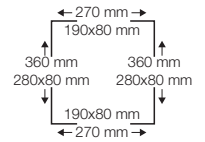
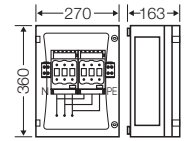

Номинальное напряжение устройства	$U_n = 690$ В перем. тока
Номинальный ток устройства	125 А
Номинальный условный ток короткого замыкания устройства	$I_{cc} = 50$ кА/690 В переменного тока при использовании предохранителей с характеристикой gL/gG
Номинальный ток цепи	$I_{nc} = 100$ А для проверки конструкции на предельно допустимый рост температуры согласно ГОСТ Р МЭК 61439-1, раздел 10.10.4
Количество электроцепей	2



**FP 4312**

**1 выключатель-разъединитель под предохранители  
 250 А, NH 1, 3-х полюсный**

- С клеммами PE и N для медного провода
- Подключение: M 10 / Mi VS 250+VA 400 (больше информации по клеммным технологиям смотрите в разделе «Технические данные»)
- Подключение сверху или снизу
- С прозрачной дверью
- Запирающее устройство открывается с помощью инструмента
- Устройство для опломбирования двери заказывается отдельно
- Соединитель корпусов 6 шт.
- корпус 3-го размера
- Для обеспечения класса защиты II и степени защиты IP 66 необходимо дополнительно заказать комплект боковых панелей, либо отдельных боковых панелей и фланцев кабельного ввода

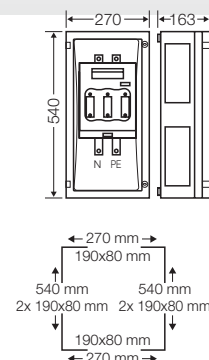

Номинальное напряжение устройства	$U_n = 690$ В перем. тока
Номинальный ток устройства	250 А
Номинальный условный ток короткого замыкания устройства	$I_{cc} = 80$ кА/690 В переменного тока при использовании предохранителей с характеристикой gL/gG
Номинальный ток цепи	$I_{nc} = 200$ А для проверки конструкции на предельно допустимый рост температуры согласно ГОСТ Р МЭК 61439-1, раздел 10.10.4
Количество электроцепей	1

Комплектующие

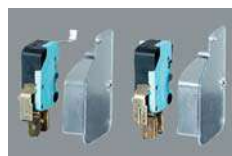

вспомогательные контакты



Клеммы подключения

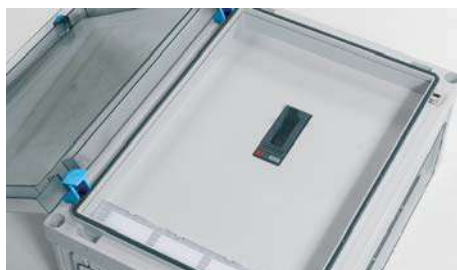

## ENYSTAR

**Корпуса с выключателями нагрузки в соответствии с IEC 60947-3 или с автоматическими выключателями в соответствии с IEC 60947-2**

**Корпуса распределительных устройств на токи до 250 А, с дверьми, в соответствии с ГОСТ Р МЭК 61 439-3 „НКУ распределения и управления для установки в местах, обслуживаемых неквалифицированным персоналом“**

- С 3-х полюсным выключателем-разъединителем согласно IEC 60947-3
- С 3-х полюсным автоматическим выключателем согласно IEC 60947-2
- Крепление на монтажной плате
- Привод выключателя с возможностью блокировки
- Выключатель переворачивается для смены стороны подключения кабелей
- Пластроны защиты от прикосновения
- Дверцы с запирающими устройствами для ручного открывания или открывания инструментом
- Класс защиты: II, 
- Степень защиты: IP 66
- Цвет: серый, RAL 7035



**FP 5101**

**Выключатель нагрузки 63 А**  
**3-х пол. + PE + N**

- Подключение: 2,5-35 мм<sup>2</sup>, Cu или Mi VS 100
- С прозрачной дверью
- Запирающее устройство открывается вручную
- Пломбируемое запирающее устройство
- Привод выключателя с возможностью блокировки
- корпус 1-го размера
- Соединитель корпусов 4 шт.
- Для обеспечения класса защиты II и степени защиты IP 66 необходимо дополнительно заказать комплект боковых панелей, либо отдельных боковых панелей и фланцев кабельного ввода

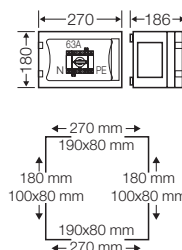

Номинальное напряжение устройства	$U_n = 690$ В перем. тока
Номинальный ток устройства	63 А
Номинальный условный ток короткого замыкания устройства	$I_{cc} = 50$ кА/415 В переменного тока при использовании предохранителей с характеристикой gG на DIN-рейку
Коммутационная способность устройства	30 кВт AC-23A/B 400 В пер. тока.
Номинальный ток цепи	$I_{nc} = 50,4$ А для проверки конструкции на предельно допустимый рост температуры согласно ГОСТ Р МЭК 61439-1, раздел 10.10.4
Количество электроцепей	1

Комплектующие



Клеммы подключения





**FP 5103**

**Выключатель нагрузки 63 А**  
**4-х пол. + PE**

- Подключение: 2,5-35 мм<sup>2</sup>, Cu или Mi VS 100
- С прозрачной дверью
- Запирающее устройство открывается вручную
- Пломбируемое запирающее устройство
- Привод выключателя с возможностью блокировки
- корпус 1-го размера
- Соединитель корпусов 4 шт.
- Для обеспечения класса защиты II и степени защиты IP 66 необходимо дополнительно заказать комплект боковых панелей, либо отдельных боковых панелей и фланцев кабельного ввода

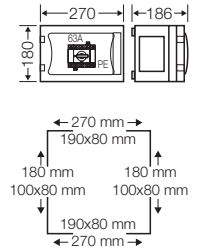

Номинальное напряжение устройства	$U_n = 690$ В перем. тока
Номинальный ток устройства	63 А
Номинальный условный ток короткого замыкания устройства	$I_{cc} = 50$ кА/415 В переменного тока при использовании предохранителей с характеристикой gG на DIN-рейку
Коммутационная способность устройства	30 кВт AC-23A/B 400 В пер. тока.
Номинальный ток цепи	$I_{nc} = 50,4$ А для проверки конструкции на предельно допустимый рост температуры согласно ГОСТ Р МЭК 61439-1, раздел 10.10.4
Количество электроцепей	1



**FP 5102**

**Выключатель нагрузки 100 А**  
**3-х пол. + PE + N**

- Подключение: 10-35 мм<sup>2</sup>, Cu или Mi VS 100
- С прозрачной дверью
- Запирающее устройство открывается вручную
- Пломбируемое запирающее устройство
- Привод выключателя с возможностью блокировки
- корпус 1-го размера
- Соединитель корпусов 4 шт.
- Для обеспечения класса защиты II и степени защиты IP 66 необходимо дополнительно заказать комплект боковых панелей, либо отдельных боковых панелей и фланцев кабельного ввода

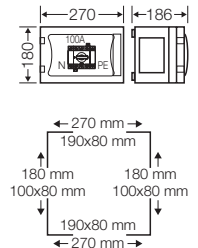

Номинальное напряжение устройства	$U_n = 690$ В перем. тока
Номинальный ток устройства	100 А
Номинальный условный ток короткого замыкания устройства	$I_{cc} = 25$ кА/415 В переменного тока при использовании предохранителей с характеристикой gG на DIN-рейку
Коммутационная способность устройства	40 кВт AC-23A/B 400 В перем. тока
Номинальный ток цепи	$I_{nc} = 80$ А для проверки конструкции на предельно допустимый рост температуры согласно ГОСТ Р МЭК 61439-1, раздел 10.10.4
Количество электроцепей	1



**FP 5104**

**Выключатель нагрузки 100 А  
 4-х пол. + PE**

- Подключение: 10-35 мм<sup>2</sup>, Cu или Mi VS 100
- С прозрачной дверью
- Запирающее устройство открывается вручную
- Пломбируемое запирающее устройство
- Привод выключателя с возможностью блокировки
- корпус 1-го размера
- Соединитель корпусов 4 шт.
- Для обеспечения класса защиты II и степени защиты IP 66 необходимо дополнительно заказать комплект боковых панелей, либо отдельных боковых панелей и фланцев кабельного ввода

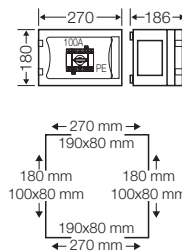

Номинальное напряжение устройства	$U_n = 690$ В перем. тока
Номинальный ток устройства	100 А
Номинальный условный ток короткого замыкания устройства	$I_{cc} = 25$ кА/415 В переменного тока при использовании предохранителей с характеристикой gG на DIN-рейку
Коммутационная способность устройства	40 кВт AC-23A/B 400 В перем. тока
Номинальный ток цепи	$I_{nc} = 80$ А для проверки конструкции на предельно допустимый рост температуры согласно ГОСТ Р МЭК 61439-1, раздел 10.10.4
Количество электроцепей	1

Комплектующие



Клеммы подключения



**FP 5201**

**Выключатель нагрузки 125 А  
 3-х пол. + PE + N**

- Подключение: 70 мм<sup>2</sup>, Cu или Mi VS 160
- С прозрачной дверью
- Запирающее устройство открывается вручную
- Пломбируемое запирающее устройство
- Привод выключателя с возможностью блокировки
- Подключение сверху или снизу
- корпус 2-го размера
- Соединитель корпусов 4 шт.
- Для обеспечения класса защиты II и степени защиты IP 66 необходимо дополнительно заказать комплект боковых панелей, либо отдельных боковых панелей и фланцев кабельного ввода

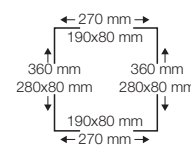
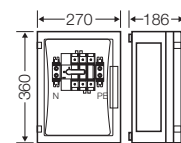

Номинальное напряжение устройства	$U_n = 690$ В перем. тока
Номинальный ток устройства	125 А
Номинальный условный ток короткого замыкания устройства	$I_{cc} = 25$ кА/415 В переменного тока при использовании предохранителей с характеристикой gG на DIN-рейку
Коммутационная способность устройства	55 кВт AC-23A/B 400 В перем. тока
Номинальный ток цепи	$I_{nc} = 100$ А для проверки конструкции на предельно допустимый рост температуры согласно ГОСТ Р МЭК 61439-1, раздел 10.10.4
Количество электроцепей	1



**FP 5202**

**Выключатель нагрузки 125 А**  
**4-х пол. + РЕ**

- Подключение: 70 мм<sup>2</sup>, Cu или Mi VS 160
- С прозрачной дверью
- Запирающее устройство открывается вручную
- Пломбируемое запирающее устройство
- Привод выключателя с возможностью блокировки
- Подключение сверху или снизу
- корпус 2-го размера
- Соединитель корпусов 4 шт.
- Для обеспечения класса защиты II и степени защиты IP 66 необходимо дополнительно заказать комплект боковых панелей, либо отдельных боковых панелей и фланцев кабельного ввода

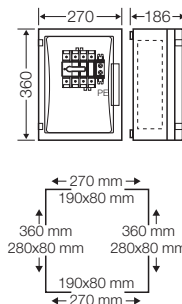

Номинальное напряжение устройства	$U_n = 690$ В перем. тока
Номинальный ток устройства	125 А
Номинальный условный ток короткого замыкания устройства	$I_{cc} = 25$ кА/415 В переменного тока при использовании предохранителей с характеристикой gG на DIN-рейку
Коммутационная способность устройства	55 кВт AC-23А/В 400 В перем. тока
Номинальный ток цепи	$I_{nc} = 100$ А для проверки конструкции на предельно допустимый рост температуры согласно ГОСТ Р МЭК 61439-1, раздел 10.10.4
Количество электроцепей	1

Комплектующие



Клеммы подключения



**FP 5211**

**Выключатель нагрузки 160 А**  
**3-х пол. + PE + N**

- Подключение: 70 мм<sup>2</sup>, Cu или Mi VS 160
- С прозрачной дверью
- Запирающее устройство открывается вручную
- Пломбируемое запирающее устройство
- Привод выключателя с возможностью блокировки
- Подключение сверху или снизу
- корпус 2-го размера
- Соединитель корпусов 4 шт.
- Для обеспечения класса защиты II и степени защиты IP 66 необходимо дополнительно заказать комплект боковых панелей, либо отдельных боковых панелей и фланцев кабельного ввода

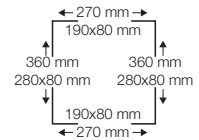
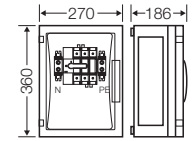

Номинальное напряжение устройства	$U_n = 690$ В перем. тока
Номинальный ток устройства	160 А
Номинальный условный ток короткого замыкания устройства	$I_{cc} = 50$ кА/415 В переменного тока при использовании предохранителей с характеристикой gG на DIN-рейку
Коммутационная способность устройства	75 кВт AC-23A/B 400 В перем. тока
Номинальный ток цепи	$I_{nc} = 128$ А для проверки конструкции на предельно допустимый рост температуры согласно ГОСТ Р МЭК 61439-1, раздел 10.10.4
Количество электроцепей	1



**FP 5213**

**Выключатель нагрузки 160 А**  
**4-х пол. + PE**

- Подключение: 70 мм<sup>2</sup>, Cu или Mi VS 160
- С прозрачной дверью
- Запирающее устройство открывается вручную
- Пломбируемое запирающее устройство
- Подключение сверху или снизу
- Привод выключателя с возможностью блокировки
- корпус 2-го размера
- Соединитель корпусов 4 шт.
- Для обеспечения класса защиты II и степени защиты IP 66 необходимо дополнительно заказать комплект боковых панелей, либо отдельных боковых панелей и фланцев кабельного ввода

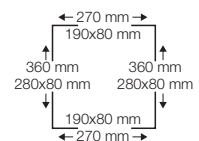
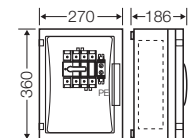

Номинальное напряжение устройства	$U_n = 690$ В перем. тока
Номинальный ток устройства	160 А
Номинальный условный ток короткого замыкания устройства	$I_{cc} = 50$ кА/415 В переменного тока при использовании предохранителей с характеристикой gG на DIN-рейку
Коммутационная способность устройства	75 кВт AC-23A/B 400 В перем. тока
Номинальный ток цепи	$I_{nc} = 128$ А для проверки конструкции на предельно допустимый рост температуры согласно ГОСТ Р МЭК 61439-1, раздел 10.10.4
Количество электроцепей	1





**FP 5312**

**Выключатель нагрузки 250 А**  
**3-х пол. + PE + N**

- Подключение: M 10 (макс. 1x 150 мм<sup>2</sup> на фазу) или VA 400 + Mi VS 250 (клеммная технология см. указатель «Технические данные»)
- С прозрачной дверью
- Запирающее устройство открывается вручную
- Пломбируемое запирающее устройство
- Подключение сверху или снизу
- Привод выключателя с возможностью блокировки
- корпус 3-го размера
- Соединитель корпусов 6 шт.
- Для обеспечения класса защиты II и степени защиты IP 66 необходимо дополнительно заказать комплект боковых панелей, либо отдельных боковых панелей и фланцев кабельного ввода

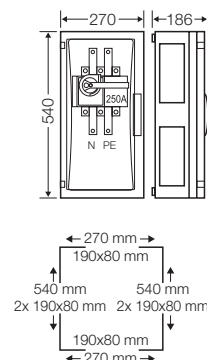

Номинальное напряжение устройства	$U_n = 690$ В перем. тока
Номинальный ток устройства	250 А
Номинальный условный ток короткого замыкания устройства	$I_{cc} = 50$ кА/415 В переменного тока при использовании предохранителей с характеристикой gG на DIN-рейку
Коммутационная способность устройства	132 кВт AC-23A/B 400 В перем. тока
Номинальный ток цепи	$I_{nc} = 200$ А для проверки конструкции на предельно допустимый рост температуры согласно ГОСТ Р МЭК 61439-1, раздел 10.10.4
Количество электроцепей	1

Комплектующие



Клеммы подключения



**FP 5216**

**Автоматический выключатель 160 А**

**3-х пол. + PE + N**

- Подключение: 70 мм<sup>2</sup>, Cu или Al VS 160
- С расцепителем перегрузки и короткого замыкания
- С прозрачной дверью
- Запирающее устройство открывается с помощью инструмента
- Устройство для опломбирования двери заказывается отдельно
- Подключение сверху или снизу
- корпус 2-го размера
- Соединитель корпусов 4 шт.
- Для обеспечения класса защиты II и степени защиты IP 66 необходимо дополнительно заказать комплект боковых панелей, либо отдельных боковых панелей и фланцев кабельного ввода

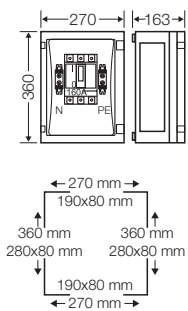

Номинальное напряжение устройства	$U_n = 690$ В перем. тока
Номинальный ток устройства	160 А
Предельно допустимая коммутационная способность	$I_{cs} = I_{cu} = 8$ кА/690 В переменного тока $I_{cs} = I_{cu} = 36$ кА/415 В переменного тока
Диапазон регулировки теплового расцепителя	112 - 160 А
Номинальный ток цепи	$I_{nc} = 128$ А для проверки конструкции на предельно допустимый рост температуры согласно ГОСТ Р МЭК 61439-1, раздел 10.10.4
Количество электроцепей	1



**FP 5325**

**Автоматический выключатель 250 А  
3-х пол. + PE + N**

- Подключение: 150 мм<sup>2</sup>, Cu или Mi VS 250
- С расцепителем перегрузки и короткого замыкания
- С прозрачной дверью
- Запирающее устройство открывается с помощью инструмента
- Устройство для опломбирования двери заказывается отдельно
- Подключение сверху или снизу
- корпус 3-го размера
- Соединитель корпусов 6 шт.
- Для обеспечения класса защиты II и степени защиты IP 66 необходимо дополнительно заказать комплект боковых панелей, либо отдельных боковых панелей и фланцев кабельного ввода

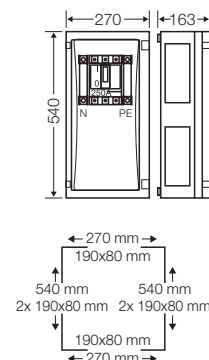

Номинальное напряжение устройства	$U_n = 690$ В перем. тока
Номинальный ток устройства	250 А
Предельно допустимая коммутационная способность	$I_{cs} = I_{cu} = 8$ кА/690 В переменного тока $I_{cs} = I_{cu} = 36$ кА/415 В переменного тока
Диапазон регулировки теплового расцепителя	175 - 250 А
Номинальный ток цепи	$I_{nc} = 200$ А для проверки конструкции на предельно допустимый рост температуры согласно ГОСТ Р МЭК 61439-1, раздел 10.10.4
Количество электроцепей	1

Комплектующие



Клеммы подключения



## ENYSTAR

### Комплектующие

Наклонная консоль	279
Промежуточная рама; DIN-рейки; распорка	280 - 281
Монтажная плата для пустых корпусов ENYSTAR	282
Защитный пластрон, пломбирочный комплект для защитных пластронов не подходит для корпусов модульных устройств	283
Перегородка, заглушка неиспользуемых мест	284
Токоведущие шины, держатель токоведущих шин, гибкие шины	285
Клеммы	286 - 293
Разделительная перегородка, набор боковых панелей	294 - 295
Монтируемый фланец	296 - 297
Вентиляционный фланец / компенсационный элемент для выбиваемых отверстий	298 - 299
Защитный козырек	300
Соединители корпусов, устройство для пломбирования, комплекты переоборудования дверных замков, Замок двери, наружные петли из нержавеющей стали, настенный монтажный профиль	301 - 303

**FP CB 210****Наклонная консоль**

- Для монтажа на стенку корпуса 2(270 мм)
- Монтажная площадка на шарнирах
- Для установки обслуживаемых снаружи приборов, например, силовых разъёмов СЕЕ, светосигнальной арматуры и выключателей

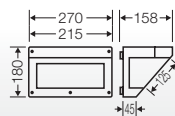

Применение:



Консоль для установки розеток, кнопок и переключателей в разделе Комплектующие





**FP ZR 20**  
**Промежуточная рама**  
**корпуса 2-го типоразмера**

- Промежуточная рама для увеличения глубины на 50 мм
- В комплекте с крепежом
- Подходит для установки защитных пластронов FP AP 20 при различной глубине монтажа

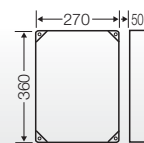

**FP ZR 30**  
**Промежуточная рама**  
**корпуса 3-го типоразмера**

- Промежуточная рама для увеличения глубины на 50 мм
- В комплекте с крепежом
- Подходит для установки защитных пластронов FP AP 30 при различной глубине монтажа

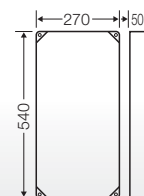

**FP ZR 40**  
**Промежуточная рама**  
**корпуса 4-го типоразмера**

- Промежуточная рама для увеличения глубины на 50 мм
- В комплекте с крепежом
- Подходит для установки защитных пластронов FP AP 40 при различной глубине монтажа

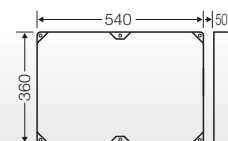

Применение:



Промежуточная рама увеличивает глубину корпуса на 50 мм



Защитный пластрон, при установке, может регулироваться по высоте



### FP TS 27

DIN-рейка  
Длина 216 мм

- Согласно DIN 60715
- Для пустых корпусов ENYSTAR, типоразмеры 1, 2 и 3
- Для устройств или клемм с креплением-защелками или зажимной пружиной
- С крепежными винтами

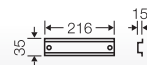

### FP TS 36

DIN-рейка  
Длина 306 мм

- Согласно DIN 60715
- Для пустых корпусов ENYSTAR, типоразмеры 2 и 4
- Для устройств или клемм с креплением-защелками или зажимной пружиной
- С крепежными винтами

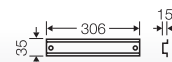

### FP TS 54

DIN-рейка  
Длина 486 мм

- Согласно DIN 60715
- Для пустых корпусов ENYSTAR, типоразмеры 3 и 4
- Для устройств или клемм с креплением-защелками или зажимной пружиной
- С крепежными винтами

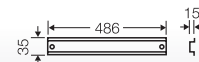

### FP DS 02

Распорка  
Фиксатор DIN-рейки, Высота: 29,5 мм или 53,5 мм

- Для монтажа DIN-реек ENYSTAR
- 2 шт.
- С крепежными винтами для днища корпуса
- Для изменения высоты повернуть распорку на 90°.

Применение:



DIN-рейки для установки оборудования или клемм с креплением-защелками



**FP MP 10**

**монтажная плата**  
**Ш 216 x В 126 мм**

- Для пустых корпусов ENYSTAR, типоразмеры 1, 2 и 3
- Толщина материала 4 мм
- С крепежными винтами



**FP MP 20**

**монтажная плата**  
**Ш 216 x В 306 мм**

- Для пустых корпусов ENYSTAR, типоразмеры 2, 3 и 4
- Толщина материала 4 мм
- С крепежными винтами



**FP MP 30**

**монтажная плата**  
**Ш 216 x В 486 мм**

- Для пустых корпусов ENYSTAR, типоразмеры 3 и 4
- Толщина материала 4 мм
- С крепежными винтами

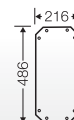

**FP MP 40**

**монтажная плата**  
**Ш 486 x В 306 мм**

- Для пустого корпуса ENYSTAR, размер 4
- Толщина материала 4 мм
- С крепежными винтами

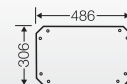

**FP BZ 13**

**Крепежный винт**  
**Длина 13 мм**

- Для монтажа на основании корпуса
- Для материала толщиной от 2,5 до 4 мм
- Самонарезающий
- Оцинкованный

Применение:



Монтаж устройств на  
монтажную плату



**FP AP 10**

**Защитный пластрон**  
**Ш 220 x В 130 мм**

- Для корпуса ENYSTAR, размер 1
- Для последующего монтажа
- Как защита от прикосновения или для установки устройств



**FP AP 20**

**Защитный пластрон**  
**Ш 220 x В 310 мм**

- Для корпуса ENYSTAR, размер 2
- Для последующего монтажа
- Как защита от прикосновения или для установки устройств



**FP AP 30**

**Защитный пластрон**  
**Ш 220 x В 490 мм**

- Для корпуса ENYSTAR, размер 3
- Для последующего монтажа
- Как защита от прикосновения или для установки устройств

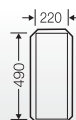

**FP AP 40**

**Защитный пластрон**  
**Ш 490 x В 310 мм**

- Для корпуса ENYSTAR, размер 4
- Для последующего монтажа
- Как защита от прикосновения или для установки устройств

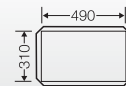

**FP PL 2**

**Пломбировочный комплект для защитных пластронов**  
**не подходит для корпусов модульных устройств**

- Монтируется дополнительно
- 2 шт.
- С крепежными винтами

Применение:



Установка устройства в крышку



Пластроны для защиты от прикосновения в разделе Комплектующие



**FP TW 18**

**Перегородка  
180 мм**

- Для установки между корпусами



**FP TW 27**

**Перегородка  
270 мм**

- Для установки между корпусами



**FP TW 36**

**Перегородка  
360 мм**

- Для установки между корпусами
- Не подходит для установки между двумя корпусами токовых шин



**AS 12**

**Заглушка неиспользуемых мест  
12 модулей**

- 12 x 18 мм, перфорация каждые 9 мм
- Для закрывания неиспользуемых отверстий в материале толщиной до 3 мм



**AS 18**

**Заглушка неиспользуемых мест  
18 модуля**

- 18 x 18 мм, перфорация каждые 9 мм
- Для закрывания неиспользуемых отверстий в материале толщиной до 3 мм

Применение:



Перегородки разделяют между собой различные зоны установки оборудования и защищают от прикосновения



Заглушки для неиспользуемых мест



Разделители улучшают отвод тепла установленных на DIN-рейку устройств





### Mi SS 22

#### Токоведущая шина 12 x 5 мм

- Длина 2400 мм
- Материал провода: Cu
- Номинальный ток токоведущей шины 250 А в качестве N/PE, 400 А в качестве PE, для ENYSTAR в качестве L1-L3, N и PE 250 А



### Mi SA 1210

#### Изолирующий кожух для токоведущих шин

- Для токоведущих шин размером 12 x 5-10 мм
- Длина 1000 мм



### FP ST 25

#### Держатель токоведущих шин для токоведущих шин 5-пол., 250 А

- Для монтажа в пустой корпус FP
- Расстояние между центрами шин: 60 мм
- Для токоведущих шин 12 x 5 мм
- С крепежными винтами

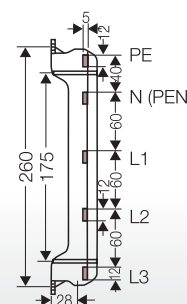

### Mi VS 100

#### Гибкая изолированная шина Номинальный ток: 100 А

- Для электрических соединений 100 А между сборными шинами и установленными устройствами
- В первую очередь соблюдать указания по подключению устройств (напр., сечение провода ...мм<sup>2</sup>)
- Длина: 2 000 мм
- Пластины: 3 шт.
- Ширина: 9 мм
- Толщина каждой пластины 0,8 мм



### Mi VS 160

#### Гибкая изолированная шина Номинальный ток: 160 А

- Для электрических соединений 160 А между сборными шинами и встроенными устройствами
- В первую очередь соблюдать указания по подключению устройств (напр., сечение провода ...мм<sup>2</sup>)
- Длина: 2 000 мм
- Пластины: 6 шт.
- Ширина: 9 мм
- Толщина каждой пластины 0,8 мм



### Mi VS 250

#### Гибкая изолированная шина Номинальный ток: 250 А







- Для электрических соединений 250 А между сборными шинами и встроенными устройствами
- В первую очередь соблюдать указания по подключению устройств (напр., сечение провода ...мм<sup>2</sup>)
- Длина: 2 000 мм
- Пластины: 6 шт.
- Ширина: 15,5 мм
- Толщина каждой пластины 0,8 мм

Клеммы для прямого подключения медных проводов и гибких изолированных шин к токоведущим шинам

Примечание:

Для достижения изоляционной прочности необходимо соблюдать дистанцию между разными потенциалами не менее 10 мм и к токопроводящим металлическим деталям не менее 15 мм!

Для медных проводов

Тип	Тип провода				Гибкая изолированная шина	Для токоведущих шин	Ширина	
	r (rigid) = жесткий		f (flexible) = гибкий					
	sol (solid) = одножильный		s (stranded) = многожильный					
	круглый	секторный	круглый	секторный	гибкий			
	1,5-16 мм <sup>2</sup>	—	1,5-16 мм <sup>2</sup>	—	1,5-16 мм <sup>2</sup> с наконечником или подключен- ный напрямую	—	... x 5 мм	11 мм
<b>KS 16 F</b>								
	4-35 мм <sup>2</sup>	—	4-35 мм <sup>2</sup>	—	4-35 мм <sup>2</sup> с наконечником или подключен- ный напрямую	100 A: Mi VS 100 160 A: Mi VS 160	... x 5 мм	16 мм
<b>KS 35 F</b>								
	—	—	16-70 мм <sup>2</sup>	—	16-70 мм <sup>2</sup> с наконечником или подключен- ный напрямую	100 A: Mi VS 100 160 A: Mi VS 160	... x 5 мм	21 мм
<b>KS 70 F</b>								
	—	—	35-150 мм <sup>2</sup>	35-150 мм <sup>2</sup>	—	250 A: Mi VS 250	12 x 5 мм / 12 x 10 мм	34 мм
<b>KS 150 F</b>								
	35-50 мм <sup>2</sup>	50-240 мм <sup>2</sup>	35-240 мм <sup>2</sup>	35-240 мм <sup>2</sup>	—	—	12 x 5 мм / 12 x 10 мм	34 мм
<b>KS 240/12</b>								
	<b>Соединительный модуль L1-L3, N: 35-150 мм<sup>2</sup>, PE: 10-70 мм<sup>2</sup></b>							
	<ul style="list-style-type: none"> <li>■ Для монтажа на токоведущих шинах с защитным пластроном</li> <li>■ 5-ти полюсный</li> <li>■ Количество мест: 8</li> </ul>							
<b>AM RK 150</b>						250 A: Mi VS 250 160 A: Mi VS 160	12 x 5 мм	144 мм

Распределительные устройства ENYSTAR

Для корпусов с токоведущими шинами

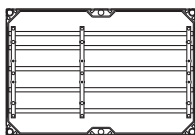
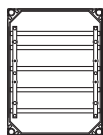

FP AP 21



FP AP 41



FP BA 70

Для медных проводов

250 A

PE: 12 x 5  
N: 12 x 5  
L1-L3: 12 x 5

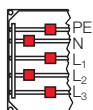

250 A

PE: 12 x 5  
N: 12 x 5  
L1-L3: 12 x 5

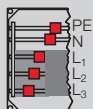
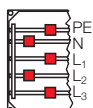
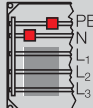
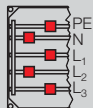
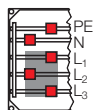
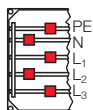
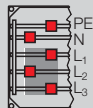
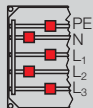
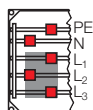



Клеммы поставляются в комплекте, см. описание артикула.

Клеммы для прямого подключения алюминиевых проводов и гибких изолированных шин к токоведущим шинам

Примечание:

Для достижения изоляционной прочности необходимо соблюдать дистанцию между разными потенциалами не менее 10 мм и к токопроводящим металлическим деталям не менее 15 мм!

Для алюминиевых проводов

Тип	Тип провода					Гибкая изолированная шина	Для токоведущих шин	Ширина
	r (rigid) = (жесткий)				f (flexible) = гибкий			
	sol (solid) = одножильный		s (stranded) = многожильный		гибкий			
	круглый	секторный	круглый	секторный				
	—	—	35-150 мм <sup>2</sup>	35-150 мм <sup>2</sup>	—	250 A: Mi VS 250	12 x 5 мм / 12 x 10 мм	34 мм
<b>KS 150 F</b>								
	35-50 мм <sup>2</sup>	50-240 мм <sup>2</sup>	35-240 мм <sup>2</sup>	35-240 мм <sup>2</sup>	—	—	12 x 5 мм / 12 x 10 мм	34 мм
<b>KS 240/12</b>								

Клеммное подключение алюминиевых кабелей

Химические основы

Алюминий, в отличие от меди, обладает некоторыми свойствами, которые необходимо учитывать при работе с электрооборудованием (см. ряд электрохимического напряжения/ гальванический элемент).

Особенности использования алюминия демонстрирует тот факт, что поверхность алюминиевого провода немедленно покрывается **непроводящим ток слоем окисла** при соприкосновении с кислородом. Со временем это приводит к увеличению сопротивления между алюминиевым проводником и корпусом клеммы, что в свою очередь приводит к перегреву клеммы и, в самом неблагоприятном случае, возгоранию.

Несмотря на это, алюминиевые провода можно подключать к соответствующим клеммам, учитывая при этом нижеследующее:

Выбор подходящих клемм для подключения алюминиевых проводов

Пригодность клемм для алюминиевых проводов должна быть подтверждена изготовителем.

Эти клеммы должны соответствовать требованию по уравниванию электрохимических потенциалов материалов, чтобы не происходило разрушение поверхности материала (алюминий).

Форма и поверхность клеммы должна позволять проникать току через слой смазки или тонкий слой окисла на алюминиевом проводе в месте контакта.

Для корпусов с токоведущими шинами

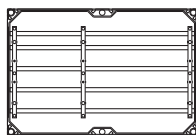
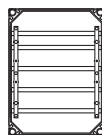

FP AP 21



FP AP 41



FP BA 70

## Для алюминиевых проводов

250 A

PE: 12 x 5  
N: 12 x 5  
L1-L3: 12 x 5

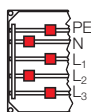

250 A

PE: 12 x 5  
N: 12 x 5  
L1-L3: 12 x 5

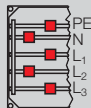
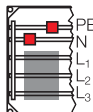

### Квалифицированная подготовка и обработка алюминиевых проводов



1. С неизолированных концов провода нужно осторожно счистить окисел, например ножом. Напильники, шкурку или кисточки использовать нельзя.



2. Сразу же после снятия окисла проводник нужно покрыть консистентной смазкой, не содержащей кислоты и щелочи, например, техническим вазелином, и незамедлительно подключить к клемме. Это, в свою очередь, предотвратит образование непроводящего ток слоя окисла.



3. Из-за текучести алюминия клеммы нужно затянуть перед пуском и после первых 200 часов работы (в соответствии с требуемым затяжным моментом).



4. Перечисленные действия нужно повторять после каждого отключения и повторного подключения провода. Это означает, что провод нужно снова зачистить, смазать и сразу подключить.

**FC PN 20****Клемма PE и N**

**Количество подключений x сечение на каждую шину**  
**PE/N: 2 x 25 мм<sup>2</sup>, 8 x 4 мм<sup>2</sup>, Cu**

- Для монтажа на DIN-рейку согласно DIN EN 60 715, U-образный профиль 35 мм
- Для корпуса с 1 x 12 модулями (за счет клеммы уменьшение до 9 модулей)
- Пружинный зажим FIXCONNECT®, клеммная технология см. раздел «Технические данные»
- Предельно допустимая нагрузка: 101 A

Номинальное напряжение

U<sub>i</sub> = 690 В переменного тока**FP FC 24****Клемма PE и N**

**Количество подключений x сечение на каждую шину**  
**PE/N: 3 x 25 мм<sup>2</sup>, 12 x 4 мм<sup>2</sup>, Cu**

- для корпуса с 2 x 12 модулями
- Пружинный зажим FIXCONNECT®, клеммная технология см. раздел «Технические данные»
- Шину N можно разделить на 2 независимых шины для подключения различных цепей
- с креплениями
- Предельно допустимая нагрузка: 75 A

Номинальное напряжение

U<sub>i</sub> = 690 В переменного тока**FP FC 36****Клемма PE и N**

**Количество подключений x сечение на каждую шину**  
**PE/N: 6 x 25 мм<sup>2</sup>, 24 x 4 мм<sup>2</sup>, Cu**

- Для корпуса с 3 x 12 модулями
- Пружинный зажим FIXCONNECT®, клеммная технология см. раздел «Технические данные»
- Шину N можно разделить на 4 независимых шины для подключения различных цепей
- С креплениями
- Предельно допустимая нагрузка: 75 A

Номинальное напряжение

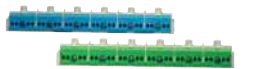
U<sub>i</sub> = 690 В переменного тока**FP FC 54****Клемма PE и N**

**Количество подключений x сечение на каждую шину**  
**PE/N: 6 x 25 мм<sup>2</sup>, 24 x 4 мм<sup>2</sup>, Cu**

- Для корпуса с 2 x 27 модулями
- Пружинный зажим FIXCONNECT®, клеммная технология см. раздел «Технические данные»
- Шину N можно разделить на 4 независимых шины для подключения различных цепей
- С креплениями
- Предельно допустимая нагрузка: 75 A

Номинальное напряжение

U<sub>i</sub> = 690 В переменного тока



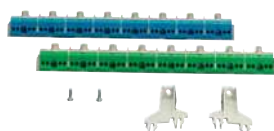

**FP FC 51**

**Клемма PE и N  
подключений на клемму PE/N: 8 x 25 мм 32 x 4 мм Cu**

- Для корпуса с 3 x 17 модулями
- Пружинный зажим FIXCONNECT®, клеммная технология см. раздел «Технические данные»
- Шину N можно разделить на 4 независимых шины для подключения различных цепей
- С креплениями
- Предельно допустимая нагрузка: 75 A

Номинальное напряжение

U<sub>i</sub> = 690 В переменного тока



**FC PE 10**

**клемма PE  
2 x 25 мм<sup>2</sup>, 8 x 4 мм<sup>2</sup>, Cu**

- Для монтажа на DIN-рейку согласно DIN EN 60 715, U-образный профиль 35 мм
- Для корпуса с 1 x 12 модулями (за счет клеммы уменьшение до 9 модулей)
- Пружинный зажим FIXCONNECT®, клеммная технология см. раздел «Технические данные»

Номинальное напряжение

U<sub>i</sub> = 690 В переменного тока

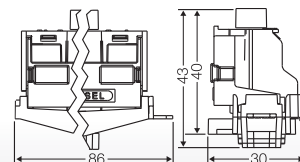

**FP FC 054**

**клемма PE  
6 x 25 мм<sup>2</sup>, 24 x 4 мм<sup>2</sup>, Cu**

- Для корпуса 2 x 12 модулями, 3 x 12 модулями, 2 x 27 модулями
- Пружинный зажим FIXCONNECT®, клеммная технология см. раздел «Технические данные»
- С креплениями

Номинальное напряжение

U<sub>i</sub> = 690 В переменного тока



**FP FC 051**

**клемма PE  
8 x 25 мм<sup>2</sup>, 32 x 4 мм<sup>2</sup>, Cu**

- Для корпуса с 3 x 17 модулями
- Пружинный зажим FIXCONNECT®, клеммная технология см. раздел «Технические данные»
- С креплениями

Номинальное напряжение

U<sub>i</sub> = 690 В переменного тока



**FC BS 5**

**Шильдик  
Комплект из 5 шт.**

- Маркировочная площадка для надписей для пружинных клемм FIXCONNECT®, не подходит для клемм 2 x 25/4 x 4 мм<sup>2</sup>
- Для наклеивания полосок с надписями или надписей фломастером



### KKL 34

#### Клеммный блок Диапазон клемм 1,5-25 мм<sup>2</sup>, Cu

- Как соединительная или проходная клемма
- Для монтажа на DIN-рейку согласно DIN EN 60 715, U-образный профиль 35 мм
- До 4-х подключений на клеммы L1-L3
- Подключение: 1,5-16 мм<sup>2</sup> (многожильный\*) или 2,5-25 мм<sup>2</sup>, медь, круглые проводники многожильный\* = опресованный наконечником
- Предельно допустимая нагрузка: 80 А
- Ширина: 61 мм



Длина изолированного участка	19 мм
------------------------------	-------



### KKL 48

#### Клеммный блок Диапазон клемм 1,5-25 мм<sup>2</sup>, Cu

- Как соединительная или проходная клемма
- Для монтажа на DIN-рейку согласно DIN EN 60 715, U-образный профиль 35 мм
- До 4-х подключений на клеммы L1-L3, 8-ми подключений на клемму N
- Подключение: 1,5-16 мм<sup>2</sup> (многожильный\*) или 2,5-25 мм<sup>2</sup>, медь, круглые проводники многожильный\* = опресованный наконечником
- Предельно допустимая нагрузка: 80 А
- Ширина: 100 мм



Длина изолированного участка	19 мм
------------------------------	-------



### KKL 54

#### Клеммный блок Диапазон клемм 1,5-25 мм<sup>2</sup>, Cu

- Как соединительная или проходная клемма
- Для монтажа на DIN-рейку согласно DIN EN 60 715, U-образный профиль 35 мм
- До 4-х подключений на клеммы L1-L3, N и PE
- Подключение: 1,5-16 мм<sup>2</sup> (многожильный\*) или 2,5-25 мм<sup>2</sup>, медь, круглые проводники многожильный\* = опресованный наконечником
- Предельно допустимая нагрузка: 80 А
- Ширина: 100 мм



Длина изолированного участка	19 мм
------------------------------	-------



### VA 400

#### Клемма для подключения гибких изолированных шин до 400 А

- Клемма для прямого подключения медной гибкой изолированной шины (Mi VS 250 и Mi VS 400)
- К распределительным устройствам с плоским контактом под болт M10

Момент затяжки клеммы

8,0 Нм



### DA 185

#### клемма прямого подключения устройств

- Для подключения к коммутационным устройствам под болт M10
- Диапазон клемм:
  - 16-185 мм<sup>2</sup> (многожильный - круглы й), Cu
  - 16-185 мм<sup>2</sup> (многожильный - сектор), Cu
  - 16-185 мм<sup>2</sup> sol (одножильный - круглый), Cu
  - 16-185 мм<sup>2</sup> sol (одножильный - сектор), Cu

Момент затяжки клеммы

25,0 Нм

#### Пример:

Распределительное устройство ENYSTAR, состоящее из корпуса с токоведущими шинами и корпуса с 3-х полюсным выключателем-разъединителем HRC 1 под ножевые предохранители на 250 А. Подключение гибкой шиной Mi VS 250, с помощью клемм для подключения гибких изолированных шин VA 400 и клемм прямого подключения

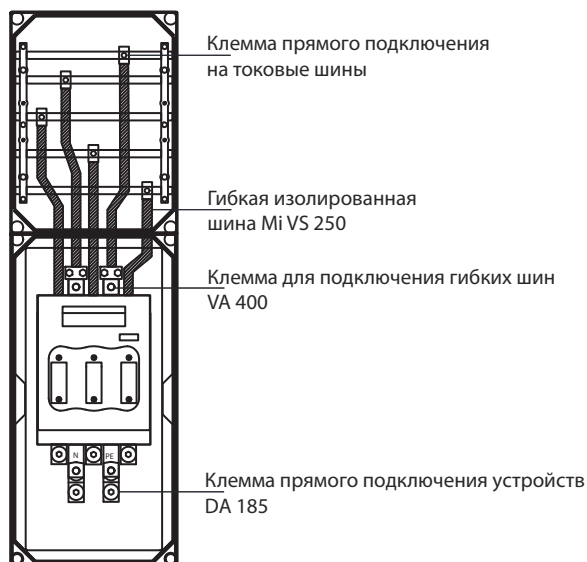



**FP WT 1**

**Разделительная перегородка**

- Для соединения различных стенок корпуса (см. технические данные)
- Для установки в нижние части корпусов
- С 2-мя крепежными элементами



**FP VP 18**

**Боковая панель  
180 мм**

- С 2-мя крепежными элементами
- Без выбиваемых отверстий



**FP VP 27**

**Боковая панель  
270 мм**

- С 2-мя крепежными элементами
- Без выбиваемых отверстий

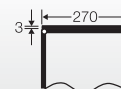

**FP VP 36**

**Боковая панель  
360 мм**

- С 2-мя крепежными элементами
- Без выбиваемых отверстий

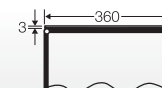

Применение:



Установка боковых панелей

**FP VS 10****Набор боковых панелей  
корпус 1-го размера**

- 2 шт. для стенки корпуса 1 (180 мм) и 2 шт. для стенки корпуса 2 (270 мм)
- С 8-ю крепежными элементами
- Без выбиваемых отверстий

**FP VS 20****Набор боковых панелей  
корпус 2-го размера**

- 2 шт. для стенки корпуса 2 (270 мм) и 2 шт. для стенки корпуса 3 (360 мм)
- С 8-ю крепежными элементами
- Без выбиваемых отверстий

**FP VS 30****Набор боковых панелей  
корпус 3-го размера**

- 6 шт. для стенки корпуса 2 (270 мм)
- С 12-ю крепежными элементами
- Без выбиваемых отверстий

**FP VS 40****Набор боковых панелей  
корпус 4-го размера**

- 4 шт. для стенки корпуса 2 (270 мм) и 2 шт. для стенки корпуса 3 (360 мм)
- С 12-ю крепежными элементами
- Без выбиваемых отверстий

Применение:



Установка боковых панелей



**FP FG 200**  
Монтируемый фланец  
Без выбиваемых отверстий

- Стенка корпуса 2 (270 мм)
- Прилагаемый соединитель корпусов: 2 шт.

Монтажная ширина	240 мм
Монтажная высота	92 мм
толщина стенки	3,0 мм

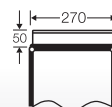

**FP FG 222**  
Монтируемый фланец  
Герметичная зона Ø 6-30 мм

- С эластичными вставными кабельными сальниками EDR
- Герметичная зона 17 x Ø 6-13 мм, 2 x Ø 9-17 мм, 2 x Ø 8-23 мм, 1 x Ø 11-30 мм
- Стенка корпуса 2 (270 мм)
- Прилагаемый соединитель корпусов: 2 шт.

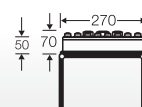

**FP FM 225**  
Монтируемый фланец  
Выбиваемые отверстия 7 x M 16/25, 13 x M 20/25

- Стенка корпуса 2 (270 мм)
- Прилагаемый соединитель корпусов: 2 шт.

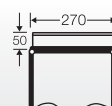

**FP FM 232**  
Монтируемый фланец  
Выбиваемые отверстия 8 x M 25/32, 2 x M 25/32/40

- Стенка корпуса 2 (270 мм)
- Прилагаемый соединитель корпусов: 2 шт.

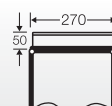

**FP FM 240**  
Монтируемый фланец  
Выбиваемые отверстия 2 x M 25/32, 5 x M 25/32/40

- Стенка корпуса 2 (270 мм)
- Прилагаемый соединитель корпусов: 2 шт.

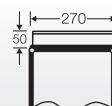

**FP FM 263**  
Монтируемый фланец  
Выбиваемые отверстия 2 x M 20, 2 x M 25/32,  
2 x M 32/40/50, 1 x M 40/50/63

- Стенка корпуса 2 (270 мм)
- Прилагаемый соединитель корпусов: 2 шт.

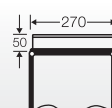





**FP FG 272**

**Монтируемый фланец**  
**Герметичная зона 1 x Ø 30-72 мм**

- Стенка корпуса 2 (270 мм)
- прилагаемый соединитель корпусов: 2 шт.

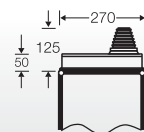

**FP FG 273**

**Монтируемый фланец**  
**Герметичная зона 2 x Ø 30-72 мм**

- Стенка корпуса 2 (270 мм)
- Прилагаемый соединитель корпусов: 2 шт.

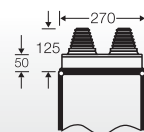

**FP FG 282**

**Разборный фланец со ступенчатыми кабельными вводами**  
**Герметичная зона 2 x Ø 30-72 мм**

- С делениями
- Стенка корпуса 2 (270 мм)
- Прилагаемый соединитель корпусов: 2 шт.
- Степень защиты IP 65 обеспечивается только в комплекте с дополнительным кабельным хомутом разгрузки от натяжения (напр. FP ZE 272)



**FP ZE 272**

**Хомут разгрузки натяжения**  
**для 2 кабелей наружного диаметра макс. 60 мм**

- Стенка корпуса 2 (270 мм)
- С крепежными винтами

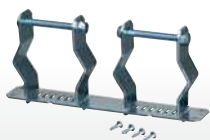

**FP GS 27**

**Ребро корпуса для прокладки кабеля через 2 корпуса**

- Съемный
- Для стенок корпуса 270 мм
- монтируется дополнительно



**FP FG 300**

**Монтируемый фланец Без выбиваемых отверстий**

- Стенка корпуса 3 (360 мм)
- Прилагаемый соединитель корпусов: 2 шт.

Монтажная ширина	330 мм
Монтажная высота	92 мм

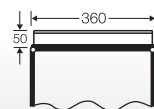

**FP FG 331**

**Монтируемый фланец**  
**Герметичная зона Ø 6-30 мм**

- С эластичными вставными кабельными сальниками EDR
- Герметичная зона 22 x Ø 6-13 мм, 6 x Ø 9-17 мм, 2 x Ø 8-23 мм, 1 x Ø 11-30 мм
- Стенка корпуса 3 (360 мм)
- Прилагаемый соединитель корпусов: 2 шт.

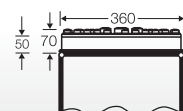



**FP BF 18**

**Вентиляционный фланец  
180 мм**

IP  
44

- Для вентиляции распределительных ящиков ENYSTAR при чрезмерно высокой внутренней температуре или при возможности образования конденсата
- Для вертикального монтажа на боковых стенках корпуса
- С 2-мя крепежными элементами



**FP BF 27**

**Вентиляционный фланец  
270 мм**

IP  
44

- Для вентиляции распределительных ящиков ENYSTAR при чрезмерно высокой внутренней температуре или при возможности образования конденсата
- Для вертикального монтажа на боковых стенках корпуса
- С 2-мя крепежными элементами



**FP BF 36**

**Вентиляционный фланец  
360 мм**

IP  
44

- Для вентиляции распределительных ящиков ENYSTAR при чрезмерно высокой внутренней температуре или при возможности образования конденсата
- Для вертикального монтажа на боковых стенках корпуса
- С 2-мя крепежными элементами



**VE 44**

**Вставка вентиляционного фланца**

IP  
44

Применение:



Вентиляция корпуса при применении вентилирующего фланца



### BM 20G

#### Компенсационный элемент для выбиваемых отверстий M 20

IP  
54

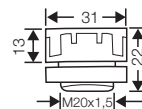

- Для снижения образования конденсата за счет выравнивания давления в распределительных системах
- Метрическая резьба: M 20 x 1,5
- Сквозное отверстие: Ø 20,3 мм
- Толщина стенки: 4 мм
- С контргайкой
- Для помещений или для незащищенной установки на улице
- Температура окружающей среды - от -25° до +55° C
- Для предотвращения возникновения перепадов давления внутри корпуса относительно наружного более, чем на 0,07 бар, необходимо устанавливать один компенсационный элемент BM 20G на каждые 28 литров (28000 см<sup>3</sup>) объема корпуса.
- Пример: корпус 30 см x 60 см x 17 см = 30 600 см<sup>3</sup> = 30,6 литров. Количество необходимых заглушек BM 20G = 2 шт.
- Возможны технические изменения
- Цвет: серый, RAL 7035



### BM 40G

#### Компенсационный элемент для выбиваемых отверстий M 40

IP  
54

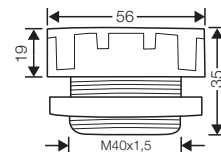

- Для снижения образования конденсата за счет выравнивания давления в распределительных системах
- Метрическая резьба: M 40 x 1,5
- Сквозное отверстие: Ø 40,3 мм
- Толщина стенки: 8 мм
- С контргайкой
- Для помещений или для незащищенной установки на улице
- Температура окружающей среды - от -25° до +55° C
- Для предотвращения возникновения перепадов давления внутри корпуса относительно наружного более, чем на 0,07 бар, необходимо устанавливать один компенсационный элемент BM 40G на каждые 122 литра (122000 см<sup>3</sup>) объема корпуса.
- Пример: корпус 60 см x 60 см x 17 см = 61 200 см<sup>3</sup> = 61,2 литров. Количество необходимых заглушек BM 40G = 1 шт.
- Возможны технические изменения
- Цвет: серый, RAL 7035

Применение:



***P*снаружи = *P*внутри**

Компенсационные элементы  
BM ...



**FP DB 27**  
Защитный козырек  
для стенки корпуса 270 мм

- Ш 270 x Г 245 мм
- Прилагаемый соединитель корпусов: 2 шт.



Материал

Нержавеющая сталь  
с порошковым покрытием



**FP DB 36**  
Защитный козырек  
для стенки корпуса 360 мм

- Ш 360 x Г 245 мм
- Прилагаемый соединитель корпусов: 2 шт.



Материал

Нержавеющая сталь  
с порошковым покрытием

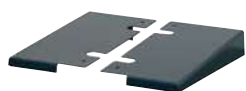

**Mi DB 01**  
Защитный козырек, угловая заглушка

- Для защитного козырека FP DB xx и Mi DB xx

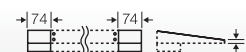

Материал

Нержавеющая сталь  
с порошковым покрытием

Применение:



Защитный навес



**FP GV 10**

**Соединитель корпусов**

- При модернизации существующих установок
- Для соединения корпусов или монтажа фланцев
- 10 шт.



**FP PL 3**

**Устройство для пломбирования**

- Для пломбировки двери
- монтируется дополнительно
- 2 шт.



**FP TW 1**

**Набор**

**Комплект переоборудования замков с ручного способа открывания на открывание посредством инструмента**

- Монтируется дополнительно



**FP TS 1**

**Замок двери**

**Комплект для переоборудования с ручного запираения на запираение ключом**

- Монтируется дополнительно



**FP TW 2**

**Замок для ключа с двумя бородками**

**Комплект для переоборудования на запираение с помощью инструмента**

- Монтируется дополнительно



**FP TW 3**

**Замок для трехгранного ключа, 8 мм**

**Комплект для переоборудования на запираение с помощью инструмента**

- Монтируется дополнительно

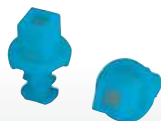

**FP TW 4**

**Замок для четырехгранного ключа, 8 мм**

**Комплект для переоборудования на запираение с помощью инструмента**

- Монтируется дополнительно

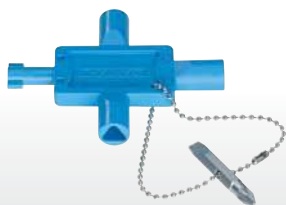

**US 1**

**Мульти-ключ**

- Трехгранник 8 мм, четырехгранник 8 мм, с двумя бородками и шлицем



**DS 1**  
Трехгранный ключ 8 мм



**FP TA 1**  
Пылезащитная заглушка  
Комплект для переоборудования с запираения ключом  
на ручное запираение

- Монтируется дополнительно
- 10 шт.



**FP AL 40**  
4 наружные петли из нержавеющей стали

- Для внешнего крепления корпуса

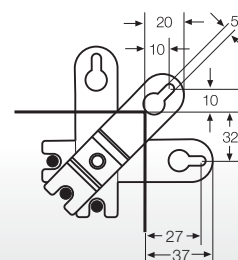

**FP MS 1**  
Настенный монтажный профиль

- Для распределительных устройств ENYSTAR до 810 x 1260 мм
- С 8 винтами, шайбами и гайками для крепления корпуса

Длина	1980 мм
Материал	Стальной профиль, оцинкованный по методу Сендзимира со структурным порошковым покрытием

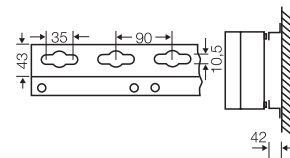

**Лаковый карандаш RAL 7016**  
12 мл



**Mi HS 20**

**Вспомогательный контакт  
2 переключающих контакта для выключателей  
нагрузки 160-630 А**

- Номинальный ток: 6 А
- 2-х полюсный
- Подключение через плоский наконечник 6,3 мм

**MK 0107**

**Вспомогательный перекидной контакт  
автоматических выключателей на 160-630 А**

- Номинальный ток: 6 А
- Однополюсный
- Вспомогательные контакты могут выполнять различные функции в зависимости от места установки в автоматическом выключателе.
- Автоматический выключатель на 160/250 А = 2 сигнала ВКЛ./ВЫКЛ. + 1 сигнал о срабатывании
- Автоматический выключатель на 400/630 А = 3 вспом. контакта ВКЛ./ВЫКЛ. + 1 срабатывание + 1 сигнал об электрическом сбое

**MK 0106**

**Реле дистанционного отключения  
автоматических выключателей на 160-630 А**

- AC 50/60 Гц, 200 - 240 В
- При подаче напряжения более 0,7 Uном срабатывает на размыкание силовых контактов автоматического выключателя

**MK 0105**

**Расцепитель минимального напряжения  
автоматических выключателей на 160-630 А**

- AC 50/60 Гц, 200 - 240 В
- В случае снижения управляющего напряжения ниже 0,35 - 0,7 x Uном срабатывает на размыкание силовых контактов автоматического выключателя
- Замыкание контактов происходит только при напряжении выше 0,85 Uном



Распределительные устройства ENVSTAR

## Технические данные

Условия работы и окружающей среды	305
Нормы и определения	306
Система токоведущих шин 250 A	307
Размеры детали в мм	308 - 309
Рассеиваемая мощность пустых корпусов	310 - 311
Проектирование	312 - 313

	Корпуса с дверьми и боковыми панелями Пустые корпуса FP 0...	Распределительные устройства FP 0... / FP 1... / FP 2... / FP 3... / FP 4... / FP 5...
<b>Область применения</b>	<p><b>Пригодны для установки как внутри, так и вне помещений. При наружной установке необходима защита от воздействия окружающей среды.</b></p> <p>Однако необходимо учесть климатические воздействия на оборудование, например, высокие или низкие температуры окружающего воздуха, конденсатообразование и т.п. (см. техническую документацию).</p>	
<b>Температура окружающего воздуха</b> - Среднее значение за 24 часа - Максимальное значение - Минимальное значение	– + 70 °C – 25 °C	+ 35 °C + 40 °C – 5 °C Температура окружающего воздуха может изменяться в корпусах распределительных устройств с установленным оборудованием
<b>Относительная влажность воздуха</b> - кратковременна	Пожалуйста, соблюдайте инструкцию по монтажу производителя!	50% при 40° C 100% при 25° C
<b>Противопожарная защита при сбоях внутри корпуса</b>	<p><b>Требования</b> к электрическим устройствам из правил и законов о средствах производства</p> <p><b>Минимальные требования</b> - Испытание нитью накала согласно IEC 60 695-2-11: - 650 °C для корпуса и кабельных вводов - 850 °C для токоведущих частей</p>	
<b>Горючесть</b> - проверка нитью накала IEC 60 695-2-11 - стандарт UL 94	960° C V-2 трудновоспламеняемый самозатухающий	960° C V-2 трудновоспламеняемый самозатухающий
<b>Степень защиты от механических нагрузок</b>	IK 08 (5 Дж)	IK 08 (5 Дж)
<b>Токсические характеристики</b>	без галогена <sup>1)</sup> без силикона	без галогена <sup>1)</sup> без силикона
	<p><sup>1)</sup> "без галогена" в соответствии с испытанием на кабелях и изолированных проводах - коррозионность дымовых газов - согласно IEC 754-2.</p> <p><b>Смотрите характеристику свойств материала, из которого изготовлены изделия, в технических данных!</b></p>	

**Распределительные  
устройства ENYSTAR  
отвечают требованиям  
ГОСТ Р МЭК 61 439-3**

Распределительные устройства ENYSTAR – это НКУ, сборка и подключение которых выполняется в соответствии с разработанной документацией и с указаниями производителя.

Для соблюдения данных условий в отношении изделий ENYSTAR, необходимо учитывать следующее:

1. Установка должна производиться на базе корпусов, приведенных в данном каталоге.
2. Подключение оборудования должно производиться в соответствии с указаниями нижеприведённой таблицы „Параметры изолированных проводов в силовых установках“ (см. раздел «Технические данные») относительно сечения и типа провода
3. После сборки устройства необходимо провести испытания в соответствии с данным нормативным предписанием.
4. Данные испытания должны подтверждаться Протоколом испытаний.
5. Распределительное устройство должно иметь маркировку производителя.
  - Соблюдение основных параметров, напр.
    - предельное превышение температуры
    - прочность изоляции
    - устойчивость к коротким замыканиям
    - устойчивость к коротким замыканиям защитного проводника
    - Степень защиты IP
    - Длина пути тока утечки, воздушные зазоры и т.п. для данных систем подтверждены документально.

**Стандарты и  
нормативы**

- ГОСТ Р МЭК 61439-3 / IEC 61439-3  
... НКУ распределения и управления для установки в местах, обслуживаемых неквалифицированным персоналом  
Корпуса распределительных устройств
- ГОСТ 31602 / IEC 60999, Соединительные устройства  
Требования к винтовым и без винтовым контактным зажимам для соединения медных проводников с номинальным сечением от 0,2 до 35 мм)
- DIN EN 50262  
Метрические кабельные вводы для электроподключений
- DIN 43880  
Коммутационные аппараты,  
параметры оболочки и соответствующие монтажные размеры
- МЭК 60529 / IEC 60529 / DIN VDE 0470 Part 1  
Степени защиты корпуса (Код IP)
- МЭК 60947-2  
Аппаратура распределения и управления, низковольтная - Часть 2: Автоматические выключатели
- ГОСТ Р 50030.3 / МЭК 60947-3 / IEC 60947-3  
Аппаратура распределения и управления низковольтная - Часть 3: Выключатели, Разъединители, Выключатели - разъединители и комбинации их с предохранителями
- VDE-AR-N 4101  
Требования к шкафам учета электроэнергии в низковольтных сетях



**Система шин, соответствующая требованиям к ЭМС**

Как и стандарт для N/PEN проводников:

- та же допустимая нагрузка по току, что и у фазных проводников;
- предпочтительней в использовании для выполнения требований к ЭМС фазных проводников.



**Номинальные значения напряжения**

Номинальное напряжение	$U_n = 690$ В пер. тока
Номинальное напряжение	$U_i = 690$ В пер. тока 1000 В пост. тока

**Номинальные значения тока**

Шины	250 А
номинальный ток шины	250 А
номинальный ток термической стойкости	$I_{cw} = 13$ кА/ 1 с
номинальный ток электродинамической стойкости	$I_{pk} = 26$ кА

**Рассеиваемая мощность системы шин**

5-полюсная система шин длина: 1 м	42,7 Вт/м
--------------------------------------	-----------

**Положение шин**

Для сохранения устойчивости к короткому замыканию расстояние между держателями токопроводящих шин не должно превышать 300 мм.

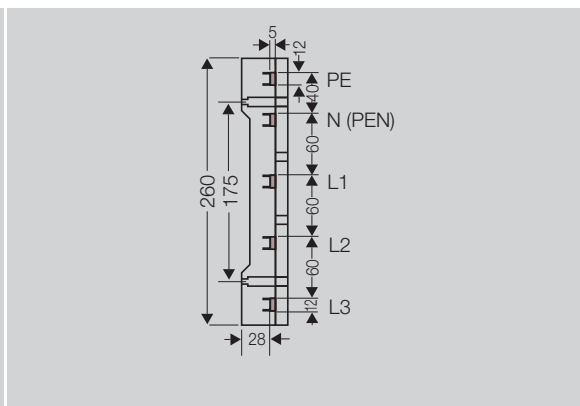

**Держатель токоведущих шин**

	FP ST 25
L1, L2, L3	12x5 мм
N	12x5 мм
PE	12x5 мм

**Соединитель шины**

Системы шин 250 А можно соединить с помощью соединителя FP SV 25.

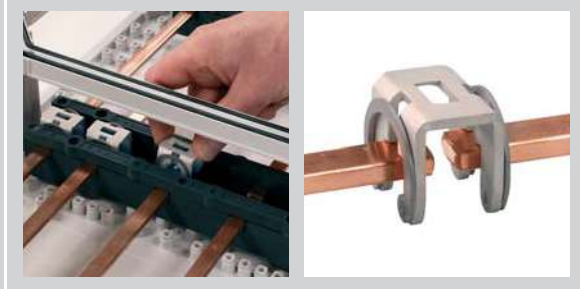

Полезное монтажное пространство при смонтированных кабельных вводах

Распределительные устройства ENYSTAR с запирающими устройствами, открываемыми вручную или с помощью инструмента

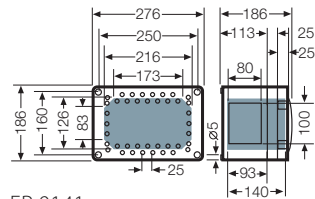

FP 0141  
FP 0151

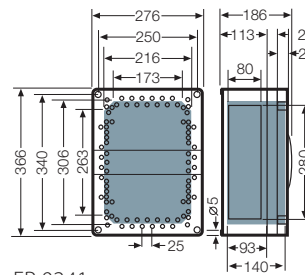

FP 0241  
FP 0251

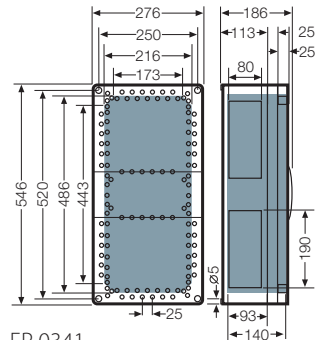

FP 0341  
FP 0351

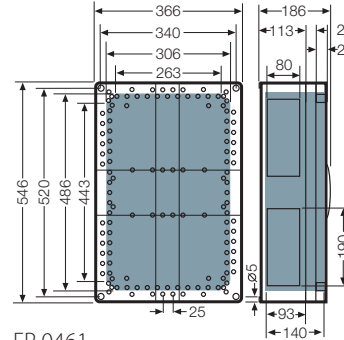

FP 0461  
FP 0471

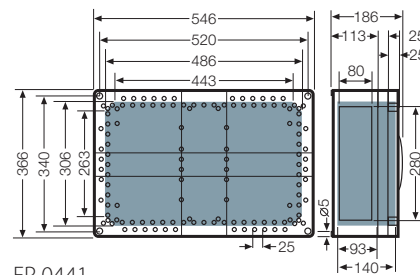

FP 0441  
FP 0451

Распределительные устройства ENYSTAR с запирающими устройствами, открываемыми вручную

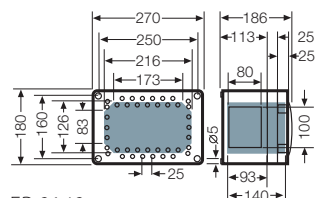

FP 0140  
FP 0150

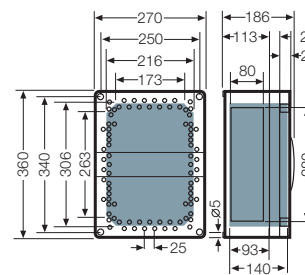

FP 0240  
FP 0250

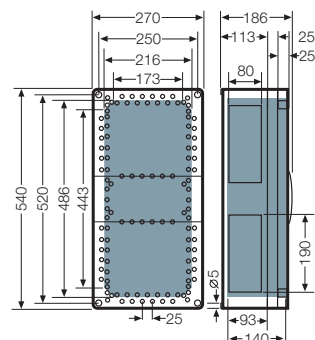

FP 0340  
FP 0350

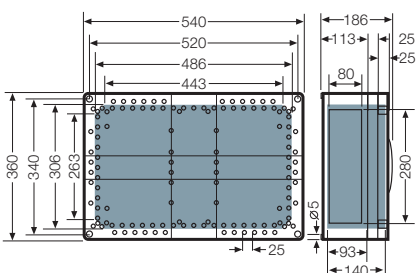

FP 0440  
FP 0450

Глубина монтажа для приборов встраиваемых в пластины

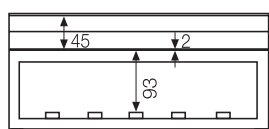



Полезное монтажное пространство при смонтированных кабельных вводах

Распределительные устройства ENYSTAR с боковыми панелями, с запирающими устройствами, открываемыми с помощью инструмента

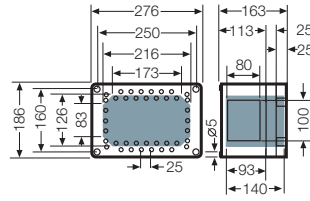

FP 0101  
FP 0121

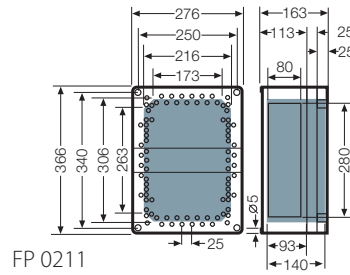

FP 0211  
FP 0231

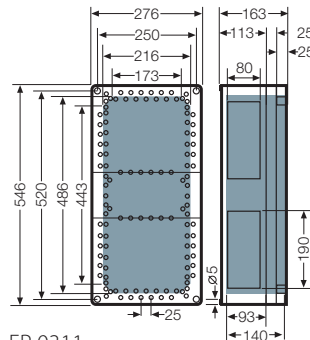

FP 0311  
FP 0331

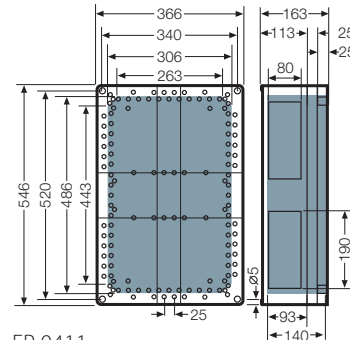

FP 0411  
FP 0431

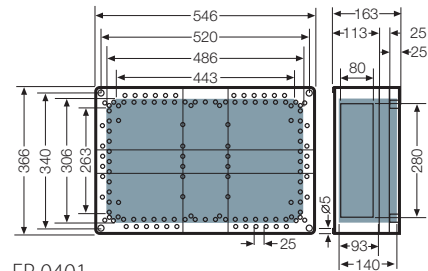

FP 0401  
FP 0421

Распределительные устройства ENYSTAR с запирающими устройствами, открываемыми с помощью инструмента

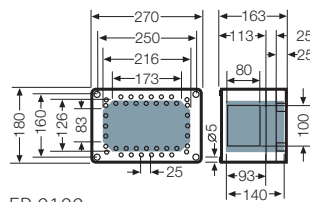

FP 0100  
FP 0120

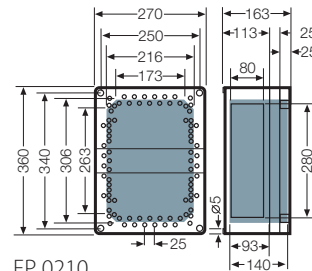

FP 0210  
FP 0230

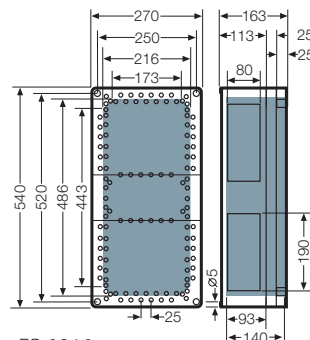

FP 0310  
FP 0330

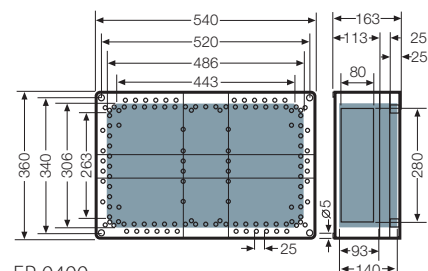

FP 0400  
FP 0420

Глубина монтажа для приборов встраиваемых в пластины

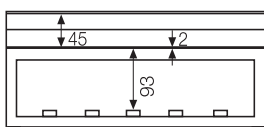

Рост температуры ( $\Delta\theta$ ) в НКУ ENYSTAR,  
 вызванный рассеиванием мощности электрических устройств

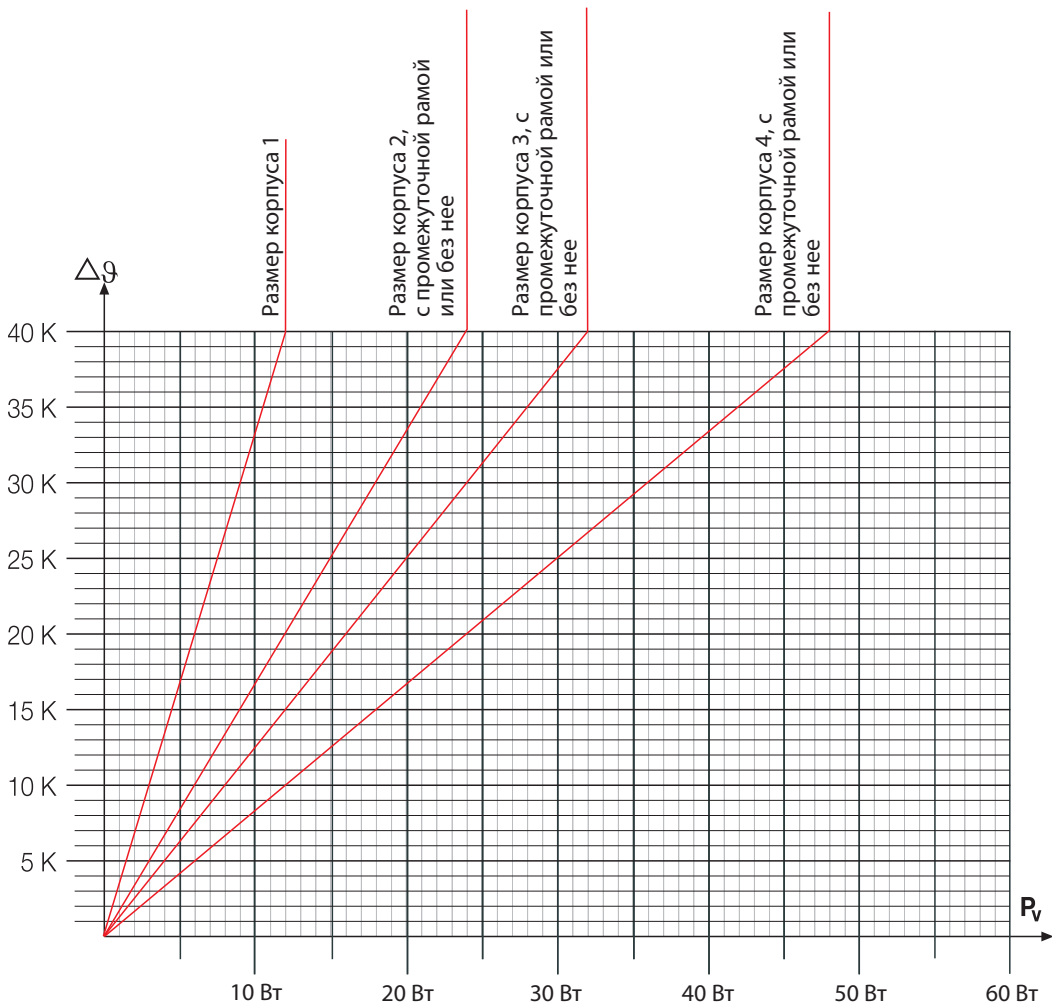

Распределительные устройства ENYSTAR		Номинальная рассеиваемая мощность $P_{\text{аб}}$ Вт/К
размер корпуса	Размеры (Ш x В) в мм	Собранных устройств
размер корпуса 1	270 x 180	0,3
размер корпуса 2 с промежуточной рамой или без	270 x 360	0,6
размер корпуса 3 с промежуточной рамой или без	270 x 540	0,8
размер корпуса 4 с промежуточной рамой или без	540 x 360	1,2

**Внимание!****Максимально допустимая температура внутри корпуса ( $\vartheta_{\text{imax}}$ ) определяется с учетом:**

1. Максимально допустимой температуры устанавливаемого электрооборудования (необходимо учитывать параметры производителя)
2. Пограничной температуры внутренней проводки, проложенных кабелей и проводов
3. Термостойкости материала корпуса изделий и кабельных вводов.

**Пример: Расчёт максимально допустимой рассеиваемой мощности (P<sub>V</sub>)**

Максимально допустимая температура внутри корпуса ( $\vartheta_{\text{imax}}$ ):	напр. 55 °C
Температура окружающей среды корпуса ( $\vartheta_{\text{U}}$ ):	25 °C
Максимально допустимое нагревание внутри корпуса:	$\Delta\vartheta = \vartheta_{\text{imax}} - \vartheta_{\text{U}} = 55 \text{ °C} - 25 \text{ °C} = 30 \text{ K}$
Максимально допустимая рассеиваемая мощность встроенного оборудования, включая проводку (P <sub>V</sub> ) согласно диаграмме:	Размеры корпуса 3 (540 x 270 x 163 мм)
Собранного устройства:	P <sub>ab</sub> = 24 Вт

**Пример: Расчет температуры внутри корпуса ( $\vartheta_i$ )**

Окружающая температура корпуса ( $\vartheta_{\text{U}}$ ):	25 °C
Выделяемая тепловая мощность устанавливаемого оборудования (P <sub>V</sub> ):	24 Вт
Нагревание внутри корпуса согласно диаграмме на:	$\Delta\vartheta$
Размеры корпуса 3 (540 x 270 x 163 мм):	
Комбинация корпусов:	$\Delta\vartheta = 30 \text{ K}; \vartheta_i = \vartheta_{\text{U}} + \Delta\vartheta = 25 \text{ °C} + 30 \text{ K} = 55 \text{ °C}$

Удобное проектирование распределительных устройств ENYSTAR при помощи программы-конфигуратора ENYGUIDE

[www.enyguide.eu](http://www.enyguide.eu)

ENYGUIDE

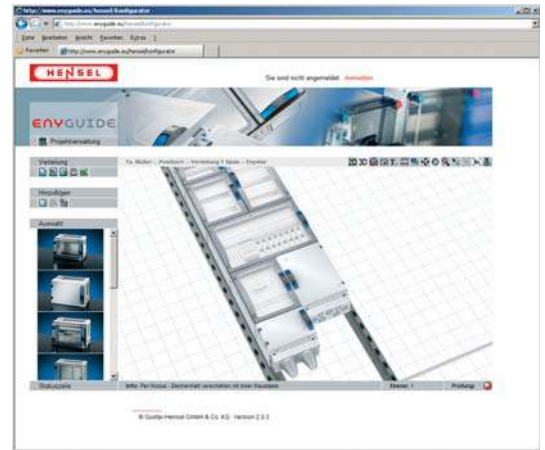
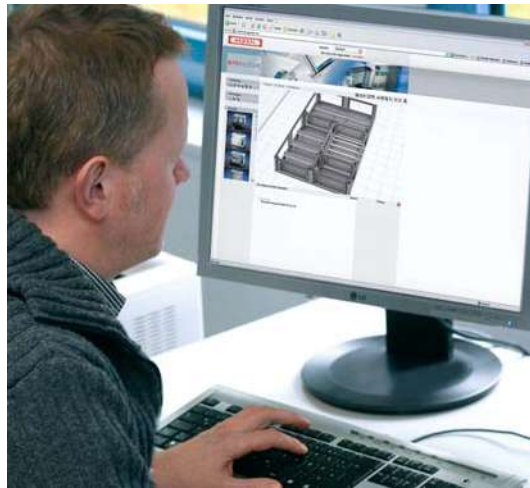

## ENYGUIDE

Новая программа конфигурирования позволяет электрику самостоятельно получить чертежи и спецификацию необходимых изделий при помощи компьютера без использования дополнительных дорогостоящих программ.

- Программа предоставляет детализованное изображение реального изделия в формате 3D для заказчика, либо эксплуатирующей организации, а так же в формате 2D для электромонтажника.
- При этом пользователь может увидеть все уровни – изделия, защитные пластроны и дверцы.
- Программа ENYGUIDE самостоятельно просчитывает необходимые комплектующие, соединителей стенок или боковых панелей для стенок корпуса.

Начните прямо сейчас с планирования распределительных устройств ENYSTAR, либо воспользуйтесь преимуществами регистрации:

- индивидуальный менеджмент проекта
- менеджмент пользователей
- При желании специалисты Hensel так же могут проверить Ваш проект, либо данные проекта для дальнейшей проработки.



Пример создания  
смотри раздел  
„Технические данные“



### Пример создания НКУ ENYSTAR, согласно ГОСТ Р МЭК 61439 смотрите в разделе „Технические данные“

- нюансы применения ГОСТ Р МЭК 61439, и влияние его на конструкцию НКУ распределения и управления
- конструирование распределительного устройства ENYSTAR
- расчет рассеиваемой тепловой мощности
- расчет номинального коэффициента одновременности  $K_o$  (RDF)

Слева:  
Выбор корпуса с  
предустановленным  
оборудованием



Справа:  
Установка  
производителем-независимых  
модульных устройств



Слева:  
Выбор фланца



Справа:  
выбор и расстановка клемм  
прямого подключения к  
токоведущим шинам



Слева:  
Созданные ENYGUIDE  
спецификации и чертежи  
устройства

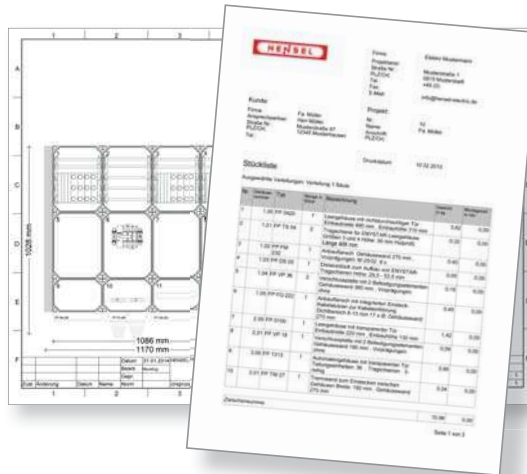

Справа:  
ENYGUIDE проверяет все  
соединения и добавляет  
необходимые аксессуары,  
например соединители  
токоведущих шин.



ENYGUIDE создает 2D или 3D  
виды для сборщика НКУ,  
монтажника, или конечного  
пользователя

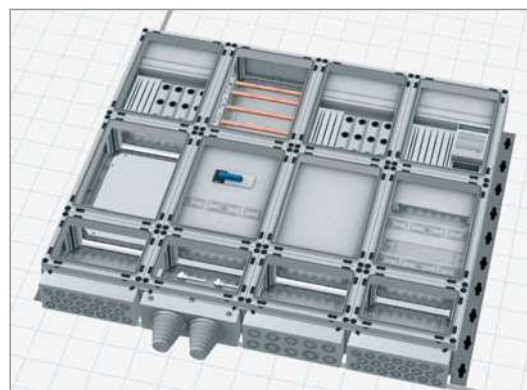







## Распределительные устройства Mi на токи до 630 А

в соответствии с ГОСТ Р МЭК 61439-2

- Комбинируемая система корпусов
- Степень защиты IP 65
- из поликарбоната
- Класс защиты: II, 

ГОСТ Р МЭК 61439-2:

Параметры распределительного устройства и изменения, касающиеся производителей (сборщиков) НКУ	316 - 317
Описание системы	318 - 323
Номенклатура выпускаемых изделий	324 - 327
Пустые корпуса	328 - 339
Корпуса для модульных устройств	340 - 350
Корпуса для приборов учета электроэнергии	351 - 354
Корпуса с выключателями-разъединителями NH под предохранители, устанавливаемыми на монтажную плату	355 - 359
Корпуса с выключателями-разъединителями NH под предохранители, устанавливаемыми на токоведущие шины	360 - 389
Корпуса с выключателем нагрузки, монтируемыми на монтажную плату корпуса выключателей нагрузки	390 - 402
Корпус с реверсивным рубильником	399 - 400
Корпуса с автоматическими выключателями	401 - 402
Комплекующие	403 - 440
Технические данные	441 - 451

Дополнительную техническую информацию можно найти на сайте [www.hensel-electric.de](http://www.hensel-electric.de) в разделе „Продукты“

**Определение низковольтного комплектного устройства (НКУ) распределения и управления, согласно ГОСТ Р МЭК 61439-2**

ГОСТ Р МЭК 61439 - новый стандарт для создания НКУ распределения и управления - вносит изменения, влияющие на проектирование распределительного устройства. Кроме того, на производителя НКУ возложены новые обязанности и задачи.

НКУ описывается пользователем или проектировщиком в виде «черного ящика», имеющего 4 группы входных и выходных параметров. Решающим фактором для оптимального функционирования является правильный подбор номиналов этих параметров, которые должны быть подтверждены сборщиком НКУ в соответствии с нижеперечисленными характеристиками:

**НКУ представляется в виде ЧЕРНОГО ЯЩИКА с четырьмя группами параметров, согласно ГОСТ Р МЭК 61439-2**



**Характеристики конструкции и условия окружающей среды**

- Для защищенной установки вне помещения
- Степень защиты IP 65
- Система комбинируемых корпусов, расширяемая во всех направлениях
- 6 размеров, кратных кратных 150 мм
- Система шин, соответствующая требованиям к ЭМС
- Монтаж на стене или на полу.



**Эксплуатация и техническое обслуживание**

- Электрические устройства предназначены для обслуживания как квалифицированным, так и неквалифицированным персоналом.
- Класс защиты II при номинальном токе до 630 А
- Гибкость благодаря стандартизированным и проверенным компонентам.
- Удобство подключения

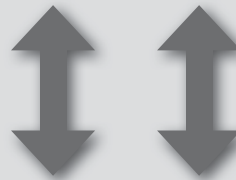

**ЧЕРНЫЙ ЯЩИК с 4-мя группами параметров**



Модульные распределительные устройства Mi

Комбинируемая система корпусов, с полной изоляцией, степенью защиты IP 65, для сборки НКУ на токи до 630 А, согласно ГОСТ Р МЭК 61439-2.

Требования ко всем установленным коммутационным аппаратам должны гарантировать соответствие применимым требованиям ГОСТ Р МЭК 61439-2.

В документации необходимо указывать  $I_{nc}$  и коэффициент одновременности.

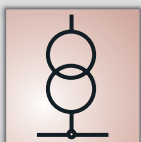

**Подключение к электрической сети**

- Магистральное/тупиковое подключение
- Автоматический выключатель на ток до 630 А - Выключатель-разъединитель до 630 А
- Выключатель-разъединитель с предохранителем до 630 А
- Держатель предохранителя на шину до 63 А
- Подключение кабелем сверху/снизу
- Подключение проводниками из меди/алюминия
- Возможна установка разъемов CEE стандарта EN 60309 и розеток с заземляющим контактом (Schuko).



**Цепи и потребители**

- Номинальное напряжение  $U_n = 690$  В пер. тока / 1000 В пост. тока.
- Номинальный ток  $I_n$  до 630 А
- Автоматический выключатель до 630 А
- Выключатель-разъединитель до 630 А
- Выключатель-разъединитель с предохранителем до 630 А
- 5-ти проводная система
- Подключение кабелем сверху/снизу

**Изменения для производителя НКУ (сборщика)**

ГОСТ Р МЭК 61439, это стандарт для сборки низковольтных комплектных устройств распределения и управления, который определяет требования безопасности к электрическим устройствам с целью защиты людей и помещений. В стандарте более четко определены требования к выпускаемой продукции и введена новая терминология.

**Определение параметров „Черного ящика“**

Конструкторы определяют входные и выходные параметры «Черного ящика» - будущего распределительного устройства, на основании которых производитель определяется со структурой и наполнением НКУ.

**В сопроводительной документации также произошли значительные изменения**

Для каждого изделия теперь указывается дополнительная информация, например, номинальный ток цепей и их количество, поскольку это требуется для конструкторов и производителей для сборки НКУ.

**Пример: Информация о продукте согласно требованиям ГОСТ Р МЭК 61439**



**Mi 6436**

**3 выключателя-разъединителя NH 00 под предохранители 160 А, 3-полюсные**  
**Номинальный ток сборной шины 250 А**

- Подводящие клеммы: 25–70 мм<sup>2</sup>, Cu, провода круглого сечения  
Подключение гибкой шины Mi VS 100/160
- Отводящие клеммы: 4–35 мм<sup>2</sup>, Cu, провода круглого сечения  
Клеммы PE и N: по 3 x 4–35 мм<sup>2</sup>, Cu, провода круглого сечения
- Одинаковая предельно допустимая нагрузка на шины N и PE
- Возможно изменение направления подключения кабелей
- С защитой от прикосновения
- Запирающие устройства с ручным открыванием

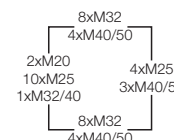
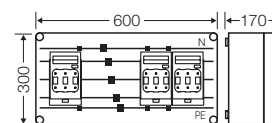

<input checked="" type="checkbox"/> I <sub>nc</sub> <input checked="" type="checkbox"/> Кол-во цепей <input checked="" type="checkbox"/> I <sub>cw</sub>	Номинальное напряжение	U <sub>n</sub> = 690 В перем. тока
	Номинальный ток цепи	I <sub>nc</sub> = 128 А
	Количество электроцепей	3
	Устойчивость к кратковременному воздействию предельно допустимого тока	I <sub>cw</sub> = 15 kA / 1 s при использовании предохранителей с характеристикой gL/gG
	Кол-во полюсов токоведущих шин	5
	Толщина токоведущей шины	L1-L3: 10 мм N, PE: 5 мм
	Расстояние между центрами шин	60 мм

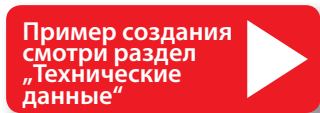

**Пример создания НКУ Mi на токи до 630 А согласно ГОСТ Р МЭК 61439-2, смотрите в разделе „Технические данные“**

- нюансы применения ГОСТ Р МЭК 61439, и влияние его на конструкцию НКУ распределения и управления
- пример конструирования распределительного устройства Mi
- расчет рассеиваемой тепловой мощности
- расчет коэффициента одновременности K<sub>o</sub> (RDF)

**Распределительные устройства Mi на токи до 630 А**

Система комбинируемых корпусов из изоляционного материала - поликарбоната, степень защиты IP 65, для сборки НКУ распределения и управления на токи до 630 А, в соответствии с ГОСТ Р МЭК 61439 Часть 1 и Часть 2

- Могут использоваться как отдельные корпуса
- Степень защиты IP 65: защита от проникновения пыли и струй воды
- Область применения: Для установки в помещениях или на улице, защищенной установки на улице при тяжелых условиях эксплуатации

**Материал:**

- поликарбонат (PC)
- Горючесть: Тест нитью накала согласно IEC 60695-2-11: 960 °C, самозатухающие, не поддерживающие горение
- Стойкие к воздействию ультрафиолетовых лучей в соответствии со стандартом DIN EN 61 439-1 часть 10.2.4: Материал протестирован на устойчивость к воздействию ультрафиолетовых лучей.
- Токсичность: Без силикона и галогена
- Химическая стойкость: Устойчив к 10%-м растворам щелочей и кислот, топливу и минеральным маслам



НКУ Mi распределения и управления на токи до 630 А, в соответствии со стандартом ГОСТ Р МЭК 61439 Часть 2



Модульные распределительные устройства Mi на практике доказали свои преимущества – прежде всего, на промышленных объектах, в тяжелых условиях эксплуатации и окружающей среды.



Модульные распределительные устройства Mi являются пылезащищенными и водостойкими, выдерживая даже самые тяжелые условия.



Сборка распределительных устройств Mi согласно ГОСТ Р МЭК 61439-2

**Система корпусов:**

- Функциональные корпуса со стандартными компонентами до 630 А
- Крышки с защитой от прикосновений из термопласта
- Крышки с защитой от прикосновений и невыпадающими маркировочными площадками
- Обслуживаемые приборы и установленные на сборные шины приборы с защитой от прикосновений
- Установка устройств на монтажные платы или DIN-рейки
- Стенки с большими отверстиями для подсоединения корпусов друг с другом
- Кабельные вводы во всех стенках корпусов через метрические вынимаемые отверстия, при помощи фланца с метрическими вынимаемыми отверстиями, либо при помощи кабельной вставки для кабеля диаметром до 72 мм
- Настенный крепеж корпусов, при помощи наружных петель или монтажных профилей

- Возможность пломбирования и запирания
- Пустые корпуса Mi соответствуют директиве RoHS 2011/65/EC
- С системой шин, соответствующей требованиям к ЭМС, одинаковая токовая нагрузка N/PEN и фазовых шин.

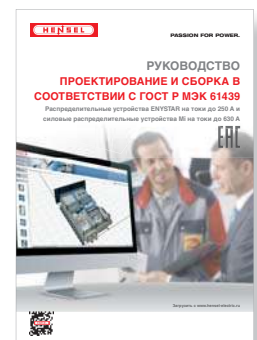

**Руководство по проектированию и сборке**  
Доступно для загрузки по адресу:  
[www.hensel-electric.de/en](http://www.hensel-electric.de/en) в разделе „Downloads“

## обусловлено системой

### Расчетные характеристики электрооборудования



Расчетные характеристики электрооборудования

Номинальное напряжение: макс. 690 В пер. тока  
 Номинальное напряжение изоляции: 690 В пер. тока., 1000 В пост. тока  
 номинальный ток: макс. 630 А  
 номинальный кратковременно выдерживаемый ток короткого замыкания: макс. 21 кА  
 Устанавливаемые устройства могут ограничивать максимальную температуру окружающей среды.

### Свойства системы



Условия окружающей среды

Температура окружающего воздуха:  
 - для корпусов в соответствии со стандартом ГОСТ Р МЭК 61439: от -5° С до 35° С, макс. + 40° С  
 Влажность воздуха: 50% при 40° С, 100% при 25° С  
 - для пустых корпусов: от - 25°С до + 70° С  
 Встраиваемые приборы могут ограничивать максимально допустимую температуру окружающей среды.



Установка

#### Корпуса пригодны для защищенной установки на улице.

Однако необходимо учитывать климатические воздействия на электрооборудование, см. «Условия работы и окружающей среды».



Расчетные характеристики электрооборудования

Корпуса с защитной изоляцией (Класс защиты II)



Ударопрочность

Защита от механических воздействий IK 08 (5 Джоулей) в соответствии с IEC 62262



Защита от попадания посторонних твердых предметов и прямого контакта

Пылезащищенные  
 Степень защиты IP 65



Защита от проникновения воды

Защита от струи воды  
 Степень защиты IP 65

Примечание: Отдельные корпуса без дополнительных фланцев, и устройств, установленных в крышке, обеспечивают степень защиты IP 66.

## обусловлено материалом

### Материал: поликарбонат (PC)



Горючесть

Тест нитью накала согласно IEC 60695-2-11: 960 °C



Стойкость к воздействию ультрафиолетовых лучей

Стойкость к воздействию ультрафиолета в соответствии с ГОСТ Р МЭК 61 439-1 Раздел 10.2.4  
 Материал протестирован на устойчивость к воздействию ультрафиолетовых лучей.



Химическая стойкость

Устойчив к 10%-м растворам щелочей и кислот, топливу и минеральным маслам



Токсические характеристики

без силикона  
 Без галогена



Комбинирование и  
расширение в любых  
направлениях

Сферы применения







**Модульные распределительные устройства Mi**

- Модульные распределительные устройства Mi
- 6 размеров корпусов:  
150 x 300 мм,  
300 x 300 мм,  
450 x 300 мм,  
600 x 300 мм,  
600 x 450 мм,  
600 x 600 мм
- для установки устройств распределения и контроля на токи до 630 А
- Могут использоваться как отдельные корпуса..

Модульная конструкция позволяет создавать НКУ любых размеров и форм из модулей, ширина и высота которых, кратны 150 мм. Элементы корпуса состыковываются любой стороной, что позволяет создавать НКУ различной формы.

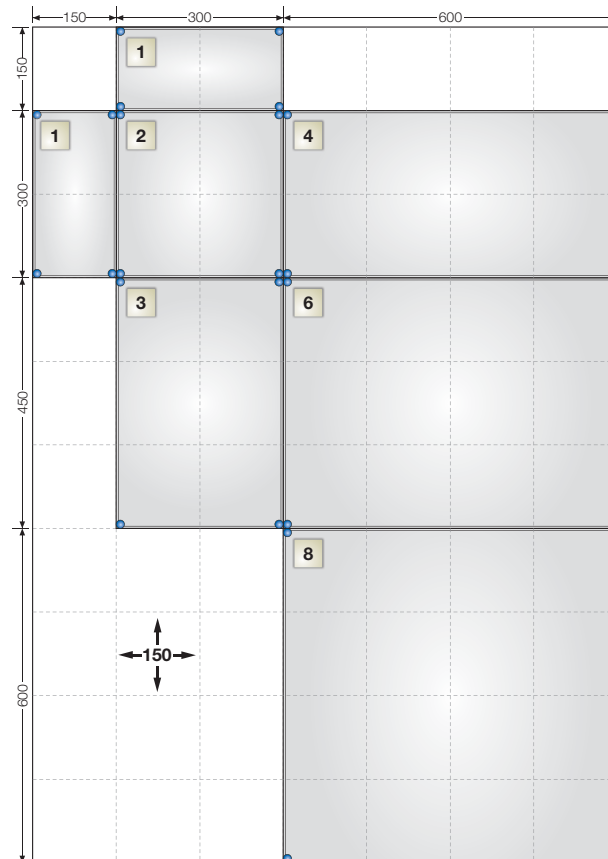

**Различная глубина корпусов**

позволяет устанавливать оборудование различной высоты (рис. 1).

Для увеличения глубины для корпусов размеров 4 и 8 имеется возможность установки промежуточной рамы (до 3-х шт.) высотой 85 мм (рис. 2).



рис. 1



рис. 2

**Корпуса размера 6 (600x450 мм)**

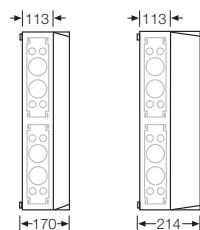
Благодаря большому монтажному пространству некоторые устройства могут быть установлены более компактно - не требуется дополнительный корпус для подводящих кабелей.

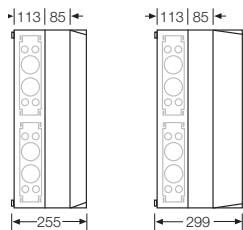
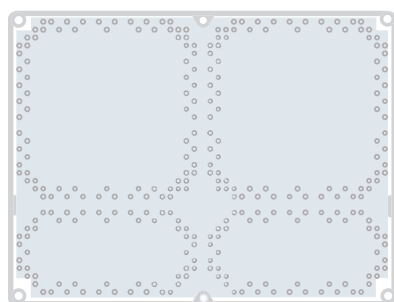

Функциональные корпуса с крышками



Пустой корпус



Корпус с шарнирной крышкой



Боксы для автоматических выключателей



Корпуса для учета электроэнергии



корпуса с выключателями-разъединителями NH под предохранители размер NH 00, NH 1, NH 2, NH 3



корпуса с выключателями-разъединителями NH под предохранители, устанавливаемыми на токоведущие шины



корпус выключателя нагрузки, корпус автоматического выключателя, корпус реверсивного рубильника



**Пустой корпус  
с прозрачной  
крышкой**

**с непрозрачной  
крышкой**

**Пустой корпус  
с прозрачной или непрозрачной откидной  
крышкой**



**Mi 0100**  
монтажное  
пространство  
275x125x146 мм



**Mi 0200**  
монтажное  
пространство  
275x275x146 мм



**Mi 0210**  
монтажное  
пространство  
275x275x191 мм



**Mi 0220**  
монтажное  
пространство  
275x275x115 мм  
с крышкой на шарнирах



**Mi 0300**  
монтажное  
пространство  
275x425x146 мм



**Mi 0310**  
монтажное  
пространство  
275x425x191 мм



**Mi 0400**  
монтажное  
пространство  
275x575x146 мм



**Mi 0410**  
монтажное  
пространство  
275x575x191 мм



**Mi 0600**  
монтажное  
пространство  
575x425x146 мм



**Mi 0800**  
монтажное  
пространство  
575x575x146 мм



**Mi 0101**  
монтажное  
пространство  
275x125x146 мм



**Mi 0201**  
монтажное  
пространство  
275x275x146 мм



**Mi 0211**  
монтажное  
пространство  
275x275x191 мм



**Mi 0221**  
монтажное  
пространство  
275x275x115 мм  
с крышкой на шарнирах



**Mi 0301**  
монтажное  
пространство  
275x425x146 мм



**Mi 0311**  
монтажное  
пространство  
275x425x191 мм



**Mi 0401**  
монтажное  
пространство  
275x575x146 мм



**Mi 0411**  
монтажное  
пространство  
275x575x191 мм



**Mi 0601**  
монтажное  
пространство  
575x425x146 мм



**Mi 0801**  
монтажное  
пространство  
575x575x146 мм



**Mi 9100**  
монтажное  
пространство  
122x272x146 мм,  
шарнирная крышка



**Mi 9101**  
монтажное  
пространство  
122x272x146 мм,  
шарнирная крышка



**Mi 9200**  
монтажное  
пространство  
275x275x146 мм,  
шарнирная крышка



**Mi 9201**  
монтажное  
пространство  
275x275x146 мм,  
шарнирная крышка



**Mi 9210**  
монтажное  
пространство  
275x275x191 мм,  
шарнирная крышка



**Mi 9211**  
монтажное  
пространство  
275x275x191 мм,  
шарнирная крышка



**Mi 9300**  
монтажное  
пространство  
275x425x146 мм,  
шарнирная крышка



**Mi 9301**  
монтажное  
пространство  
275x425x146 мм,  
шарнирная крышка



**Mi 9310**  
монтажное  
пространство  
275x425x191 мм,  
шарнирная крышка



**Mi 9311**  
монтажное  
пространство  
275x425x191 мм,  
шарнирная крышка



**Mi 9400**  
монтажное  
пространство  
275x575x146 мм,  
шарнирная крышка



**Mi 9401**  
монтажное  
пространство  
275x575x146 мм,  
шарнирная крышка



**Mi 9410**  
монтажное  
пространство  
275x575x191 мм,  
шарнирная крышка





**Mi 9411**  
монтажное  
пространство  
275x575x191 мм,  
шарнирная крышка

Пустые корпуса для установки различного электротехнического оборудования, напрямую при помощи креплений на основании корпуса, либо на DIN-рейку, либо при помощи монтажной платы.

Пустые корпуса могут использоваться как отдельные корпуса с шарнирной крышкой. Крышка при открывании не теряется, т.к. она соединена с корпусом. Для более легкого управления и обслуживания встроенных устройств, например, контроллеров, которые можно производить с двух сторон.

**Корпуса для модульных устройств**  
с клеммами PE и N / Без клеммы PE и N

	<b>Mi 1109</b> 1x9x18 мм, PE и N		<b>Mi 1111</b> 1x12x18 мм, PE и N, с 1-й откидной крышкой
	<b>Mi 1112</b> 1x12x18 мм, PE и N		<b>Mi 1117</b> 1x12x18 мм, без PE и N, с 1-й откидной крышкой
	<b>Mi 1115</b> 1x12x18 мм без PE и N		<b>Mi 1222</b> 2x12x18 мм, PE и N, с 2-мя откидными крышками
	<b>Mi 1224</b> 2x12x18 мм, PE и N		<b>Mi 1227</b> 2x12x18 мм, без PE и N, с 2-мя откидными крышками
	<b>Mi 1225</b> 2x12x18 мм без PE и N		<b>Mi 1333</b> 3x12x18 мм, PE и N, с 3-мя откидными крышками
	<b>Mi 1220</b> 2x12x18 мм, PE и N, с шарнирной крышкой		<b>Mi 1337</b> 3x12x18 мм, без PE и N, с 3-мя откидными крышками
	<b>Mi 1226</b> 2x12x18 мм без PE и N, с шарнирной крышкой		<b>Mi 1444</b> 4x12x18 мм, PE и N, с 4-мя откидными крышками
	<b>Mi 1336</b> 3x12x18 мм, PE и N		<b>Mi 1445</b> 4x12x18 мм, без PE и N, с 4-мя откидными крышками
	<b>Mi 1335</b> 3x12x18 мм без PE и N		<b>Mi 1443</b> 3x12x18 мм, 1 DIN-рейка, без клеммы PE и N, с 3-мя откидными крышками
	<b>Mi 1448</b> 4x12x18 мм, PE и N		<b>Mi 1456</b> 2x28x18 мм, PE и N
	<b>Mi 1440</b> 3x12x18 мм, DIN-рейка, без PE и N		<b>Mi 1455</b> 2x28x18 мм без PE и N
	<b>Mi 1456</b> 2x28x18 мм, PE и N		<b>Mi 1281</b> для главного выключателя, 2x6x18 мм, PEN
	<b>Mi 1684</b> 2x28x18 мм and 2x12x18 мм PE и N		
	<b>Mi 1683</b> 2x28x18 мм and 2x12x18 мм без PE и N		
	<b>Mi 1884</b> 3x28x18 мм, PE и N		
	<b>Mi 1885</b> 3x28x18 мм без PE и N		

Бокс для модульных устройств, для монтажа модульных устройств в соответствии со стандартом DIN 43880 от 9 до 84 модулей. Неиспользуемые отверстия для приборов закрываются при помощи заглушек неиспользуемых мест.

**Корпуса для приборов учета**

	<b>Mi 2200</b> макс. глубина монтажа 146 мм		<b>Mi 2413</b> макс. глубина монтажа 190 мм, + окошко на петлях для прибора учета
	<b>Mi 2300</b> макс. глубина монтажа 146 мм		<b>Mi 2420</b> макс. глубина монтажа 146 мм, + откидная крышка
	<b>Mi 2310</b> макс. глубина монтажа 190 мм		<b>Mi 2820</b> макс. глубина монтажа 146 мм, + откидная крышка
	<b>Mi 2400</b> макс. глубина монтажа 146 мм		
	<b>Mi 2410</b> макс. глубина монтажа 190 мм		
	<b>Mi 2800</b> макс. глубина монтажа 146 мм		

Корпуса для приборов учета, для использования в зоне установки приборов учета по согласованию с местным предприятием энергоснабжения. С монтажными крестовинами и крепежными винтами для счетчиков. Корпус может быть опломбирован.

корпуса с выключателями-разъединителями NH под предохранители

корпуса с выключателями-разъединителями NH под предохранители, устанавливаемыми на токоведущие шины, с шинами

Корпуса с токоведущими шинами

**Mi 5150**  
3-х полюсный + PE + N  
1xNH 00, 125 A

**Mi 5250**  
3-х полюсный + PE + N  
1xNH 00, 125 A

**Mi 5260**  
4-х полюсный + PE  
1xNH 00, 125 A

**Mi 5451**  
3-х полюсный + PE + N  
1xNH 1, 250 A

**Mi 5452**  
3-х полюсный + PE + N  
1xNH 2, 400 A

**Mi 5853**  
3-х полюсный + PE + N  
1xNH 3, 630 A

**Mi 5860**  
4-х полюсный + PE  
1xNH 3, 630 A

**Mi 6226**  
1xNH 00, 250 A

**Mi 6227**  
1xNH 00, 400 A

**Mi 6228**  
1xNH 00, 630 A

**Mi 6265**  
2xNH 00, 250 A

**Mi 6266**  
2xNH 00, 400 A

**Mi 6267**  
2xNH 00, 630 A

**Mi 6426**  
2xNH 00, 250 A

**Mi 6427**  
2xNH 00, 400 A

**Mi 6428**  
2xNH 00, 630 A

**Mi 6436**  
3xNH 00, 250 A

**Mi 6437**  
3xNH 00, 400 A

**Mi 6438**  
3xNH 00, 630 A

**Mi 6465**  
4xNH 00, 250 A

**Mi 6466**  
4xNH 00, 400 A

**Mi 6467**  
4xNH 00, 630 A

**Mi 6632**  
3xNH 00, 250 A

**Mi 6634**  
3xNH 00, 400 A

**Mi 6636**  
3xNH 00, 630 A

**Mi 6642**  
4xNH 00, 250 A

**Mi 6644**  
4xNH 00, 400 A

**Mi 6646**  
4xNH 00, 630 A

**Mi 6480**  
1xNH 1, 250 A

**Mi 6478**  
1xNH 1, 400 A

**Mi 6479**  
1xNH 1, 630 A

3-х полюсные устройства

Пустые корпуса для установки различного электротехнического оборудования напрямую, при помощи креплений на основании корпуса, либо на DIN-рейку, либо при помощи монтажной платы.

Системы токоведущих шин соответствуют стандарту электромагнитной совместимости, с проводами N/PEN и N-проводами с одинаковой токовой нагрузкой на шины N и PE

**Mi 6252**  
250 A

**Mi 6255**  
400 A

**Mi 6256**  
630 A

**Mi 6352**  
250 A

**Mi 6355**  
400 A

**Mi 6356**  
630 A

**Mi 6457**  
250 A

**Mi 6458**  
400 A

**Mi 6459**  
630 A

**Mi 6452**  
250 A

**Mi 6455**  
400 A

**Mi 6456**  
630 A

**Mi 6652**  
250 A

**Mi 6655**  
400 A

**Mi 6656**  
630 A

**Mi 6852**  
250 A

**Mi 6855**  
400 A

**Mi 6856**  
630 A

для комбинации с корпусами предохранителей Mi

Корпуса токоведущих шин Без клемм на шины.  
Системы токоведущих шин соответствуют стандарту электромагнитной совместимости, с проводами N/PEN и N-проводами с одинаковой токовой нагрузкой на шины N и PE.



Корпуса выключателей нагрузки



**Mi 7103**  
63 A,  
**3-х полюсный+PE+N**  
Выключатель нагрузки

**Mi 7104**  
63 A,  
**4-х полюсный+PE**  
Выключатель нагрузки



**Mi 7213**  
100 A,  
**3-х полюсный+PE+N**  
Выключатель нагрузки

**Mi 7214**  
100 A,  
**4-х полюсный+PE**  
Выключатель нагрузки



**Mi 7256**  
160 A,  
**3-х полюсный+PE+N**  
Выключатель нагрузки

**Mi 7257**  
160 A,  
**4-полюсный + PE**  
Выключатель нагрузки



**Mi 7456**  
160 A,  
**3-х полюсный+PE+N**  
Выключатель нагрузки

**Mi 7457**  
160 A,  
**4-х полюсный+PE**  
Выключатель нагрузки



**Mi 7455**  
250 A,  
**3-х полюсный+PE+N**  
Выключатель нагрузки

**Mi 7454**  
250 A,  
**4-полюсный + PE**  
Выключатель нагрузки



**Mi 7445**  
400 A,  
**3-х полюсный+PE+N**  
Выключатель нагрузки



**Mi 7846**  
400 A  
**4-х полюсный+PE**  
Выключатель  
нагрузки

с выключателем нагрузки

Корпус главного выключателя со встроенным выключателем нагрузки в соответствии со стандартом IEC 60 947-3, с клеммами PE и N,

Запираемые рукоятки.



**Mi 7665**  
630 A,  
**3-полюсный + PE+N**  
Выключатель нагрузки



**Mi 7865**  
630 A,  
**3-х полюсный +PE+N**  
Выключатель нагрузки

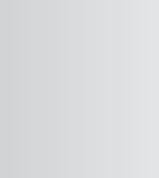

**Mi 7866**  
630 A  
**4-х полюсный+PE**  
Выключатель нагрузки

Корпуса реверсивного рубильника



**Mi 7481**  
160 A  
**4-х полюсный + PE**  
с реверсивным рубильником



**Mi 7882**  
250 A  
**4-х полюсный + PE**  
с реверсивным рубильником

Корпуса автоматических выключателей



**Mi 7431**  
128-160 A  
Автоматический выключатель



**Mi 7432**  
200-250 A  
Автоматический выключатель



**Mi 7434**  
160-400 A  
Автоматический выключатель



**Mi 7836**  
250-630 A  
Автоматический выключатель

с силовым выключателем

Корпус главного выключателя с автоматическими выключателями нагрузки в соответствии со стандартом IEC 60 947-2,

с выключателем перегрузки и коротких замыканий, с клеммами PE и N,

Запираемые рукоятки.

со встроенным реверсивным рубильником

Переключатель нагрузки в соответствии со стандартом IEC 60 947-3, с клеммами PE,

Запираемые рукоятки.

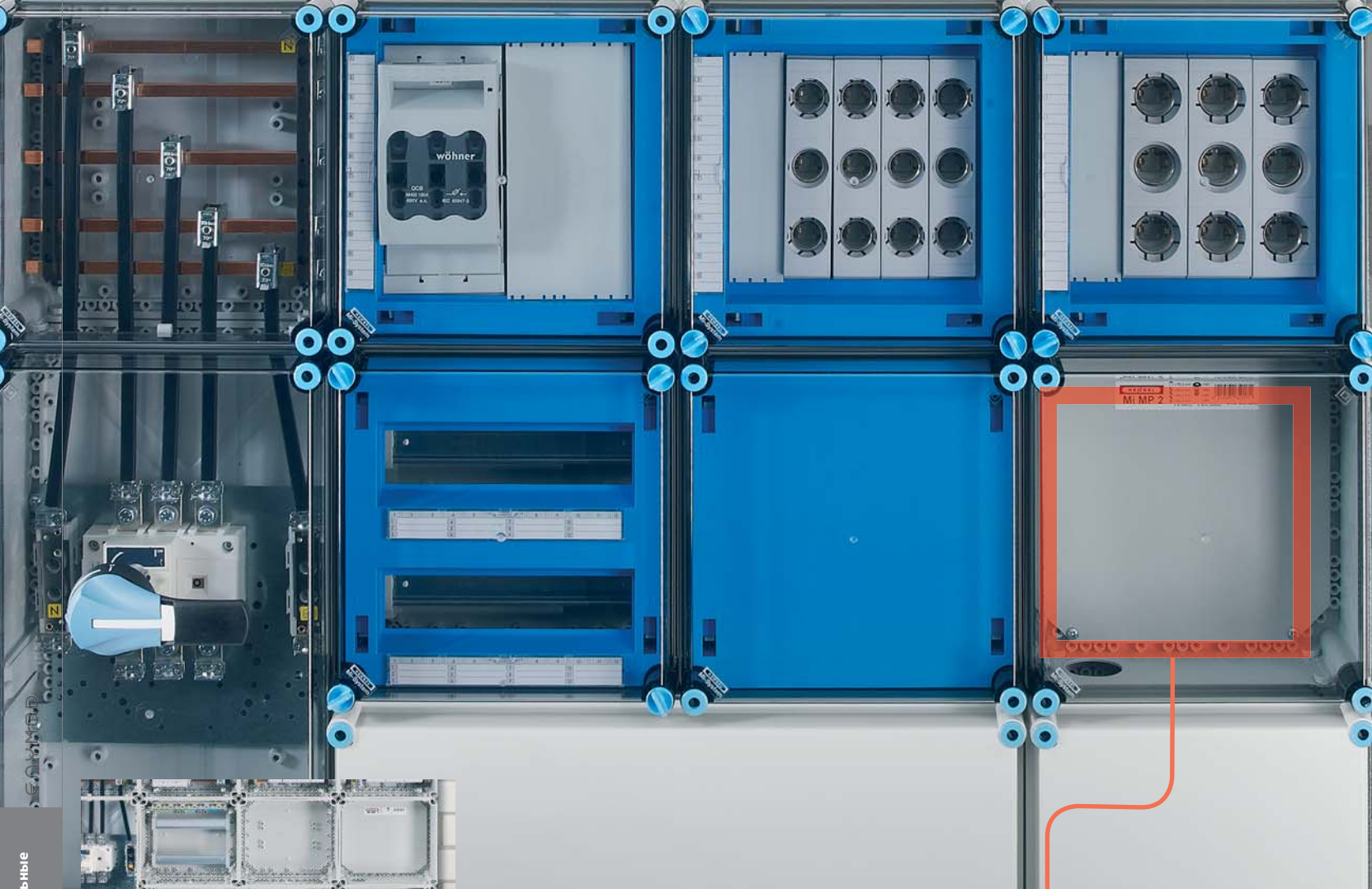

## Модульные распределительные устройства Mi

### Пустые корпуса

для сборки НКУ распределения и управления на токи до 630 А, согласно ГОСТ Р МЭК 61439-2

- Прозрачные или непрозрачные крышки
- Пустые корпуса с откидываемой крышкой на петлях, объединяются с трех сторон
- Монтаж устройств на монтажную плату или DIN-рейку
- Установка оборудования различной высоты благодаря крышкам разной высоты и промежуточным рамам
- Могут использоваться как отдельные корпуса
- Класс защиты: II, □
- Степень защиты: IP 65
- Материал: поликарбонат(PC)
- Цвет: серый, RAL 7035



**Mi 0100**

**Монтажное пространство Ш 275 x В 125 x Г 150 мм**

- Макс. глубина монтажа при установленной монтажной плате 146 мм, при установленной DIN-рейке 135 мм
- Корпус 1-го размера
- DIN-рейки, монтажные платы или пластроны заказываются отдельно
- С прозрачной крышкой
- Запирающие устройства открываются с помощью инструмента

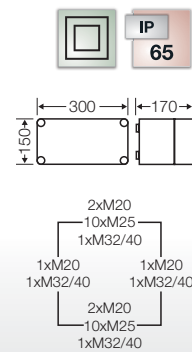

**Mi 0200**

**Монтажное пространство Ш 275 x В 275 x Г 150 мм**

- Макс. глубина монтажа при установленной монтажной плате 146 мм, при установленной DIN-рейке 135 мм
- Корпус 2-го размера
- DIN-рейки, монтажные платы или пластроны заказываются отдельно
- С прозрачной крышкой
- Запирающие устройства открываются с помощью инструмента

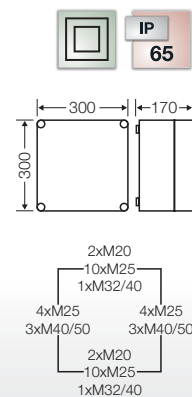

**Mi 0210**

**Монтажное пространство Ш 275 x В 275 x Г 195 мм**

- Макс. глубина монтажа при установленной монтажной плате 191 мм, при установленной DIN-рейке 180 мм
- Корпус 2-го размера
- DIN-рейки, монтажные платы или пластроны заказываются отдельно
- С прозрачной крышкой
- Запирающие устройства открываются с помощью инструмента

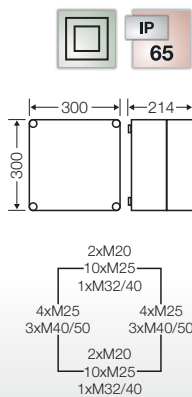

Обратите внимание:



Клеммы для подходящих/отходящих линий в разделе Комплектующие



Пластроны для защиты от прикосновения в разделе Комплектующие



**Mi 0220**

**Монтажное пространство Ш 275 x В 275 x Г 119 мм**

- Макс. глубина монтажа при установленной монтажной плате 115 мм, при установленной DIN-рейке 104 мм
- Корпус 2-го размера
- DIN-рейки, монтажные платы или пластроны заказываются отдельно
- с шарнирной крышкой для встроенных устройств с защитой от прикосновения, которыми необходимо управлять
- С прозрачной крышкой
- Запирающие устройства открываются с помощью инструмента

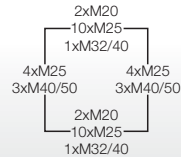
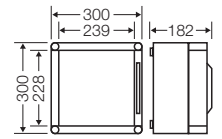

**Mi 0300**

**Монтажное пространство Ш 275 x В 425 x Г 150 мм**

- Макс. глубина монтажа при установленной монтажной плате 146 мм, при установленной DIN-рейке 135 мм
- Корпус 3-го размера
- DIN-рейки, монтажные платы или пластроны заказываются отдельно
- С прозрачной крышкой
- Запирающие устройства открываются с помощью инструмента

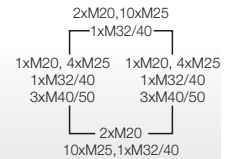
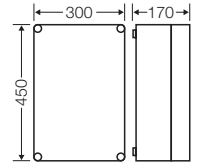

**Mi 0310**

**Монтажное пространство Ш 275 x В 425 x Г 195 мм**

- Макс. глубина монтажа при установленной монтажной плате 191 мм, при установленной DIN-рейке 180 мм
- Корпус 3-го размера
- DIN-рейки, монтажные платы или пластроны заказываются отдельно
- С прозрачной крышкой
- Запирающие устройства открываются с помощью инструмента

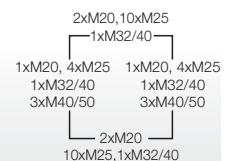
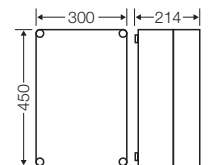

**Mi 0400**

**Монтажное пространство Ш 275 x В 575 x Г 150 мм**

- Макс. глубина монтажа при установленной монтажной плате 146 мм, при установленной DIN-рейке 135 мм
- Корпус 4-го размера
- DIN-рейки, монтажные платы или пластроны заказываются отдельно
- С прозрачной крышкой
- Запирающие устройства открываются с помощью инструмента

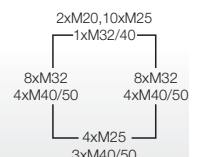
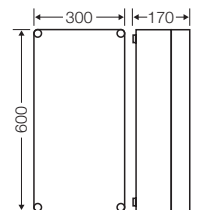





**Mi 0410**

**Монтажное пространство Ш 275 x В 575 x Г 195 мм**

- Макс. глубина монтажа при установленной монтажной плате 191 мм, при установленной DIN-рейке 180 мм
- Корпус 4-го размера
- DIN-рейки, монтажные платы или пластроны заказываются отдельно
- С прозрачной крышкой
- Запирающие устройства открываются с помощью инструмента

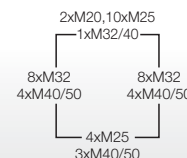
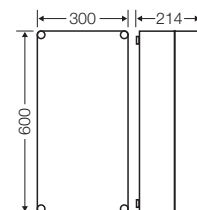

**Mi 0600**

**Монтажное пространство Ш 575 x В 425 x Г 150 мм**

- Макс. глубина монтажа при установленной монтажной плате 146 мм, при установленной DIN-рейке 135 мм
- Корпус 6-го размера
- DIN-рейки, монтажные платы или пластроны заказываются отдельно
- С прозрачной крышкой
- Запирающие устройства открываются с помощью инструмента

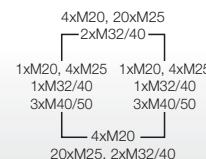
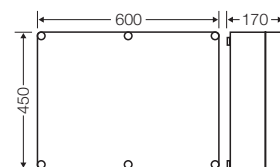

**Mi 0800**

**Монтажное пространство Ш 575 x В 575 x Г 150 мм**

- Макс. глубина монтажа при установленной монтажной плате 146 мм, при установленной DIN-рейке 135 мм
- Корпус 8-го размера
- DIN-рейки, монтажные платы или пластроны заказываются отдельно
- Кабельный ввод возможен только через монтируемые фланцы
- С прозрачной крышкой
- Запирающие устройства открываются с помощью инструмента

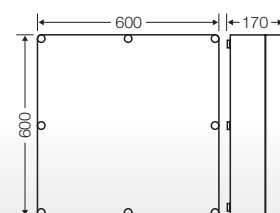

Обратите внимание:



Клеммы для подходящих/отходящих линий в разделе Комплектующие



Пластроны для защиты от прикосновения в разделе Комплектующие





**Mi 0101**

**Монтажное пространство Ш 275 x В 125 x Г 150 мм**

- Макс. глубина монтажа при установленной монтажной плате 146 мм, при установленной DIN-рейке 135 мм
- Корпус 1-го размера
- DIN-рейки, монтажные платы или пластроны заказываются отдельно
- С непрозрачной крышкой
- Запирающие устройства открываются с помощью инструмента

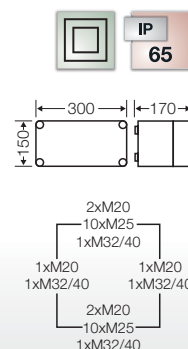

**Mi 0201**

**Монтажное пространство Ш 275 x В 275 x Г 150 мм**

- Макс. глубина монтажа при установленной монтажной плате 146 мм, при установленной DIN-рейке 135 мм
- Корпус 2-го размера
- DIN-рейки, монтажные платы или пластроны заказываются отдельно
- С непрозрачной крышкой
- Запирающие устройства открываются с помощью инструмента

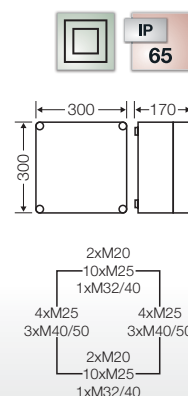

**Mi 0211**

**Монтажное пространство Ш 275 x В 275 x Г 195 мм**

- Макс. глубина монтажа при установленной монтажной плате 191 мм, при установленной DIN-рейке 180 мм
- Корпус 2-го размера
- DIN-рейки, монтажные платы или пластроны заказываются отдельно
- С непрозрачной крышкой
- Запирающие устройства открываются с помощью инструмента

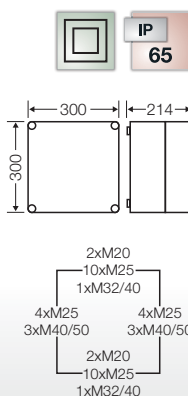

**Mi 0221**

**Монтажное пространство Ш 275 x В 275 x Г 119 мм**

- Макс. глубина монтажа при установленной монтажной плате 115 мм, при установленной DIN-рейке 104 мм
- Корпус 2-го размера
- DIN-рейки, монтажные платы или пластроны заказываются отдельно
- С шарнирной крышкой для встроенных устройств с защитой от прикосновения, которыми необходимо управлять
- С непрозрачной крышкой
- Запирающие устройства открываются с помощью инструмента

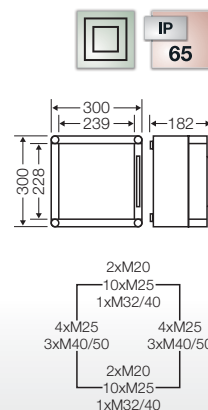

Распределительные устройства MI



**Mi 0301**

**Монтажное пространство Ш 275 x В 425 x Г 150 мм**

- Макс. глубина монтажа при установленной монтажной плате 146 мм, при установленной DIN-рейке 135 мм
- Корпус 3-го размера
- DIN-рейки, монтажные платы или пластроны заказываются отдельно
- С непрозрачной крышкой
- Запирающие устройства открываются с помощью инструмента

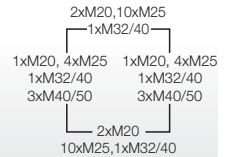
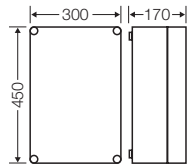

**Mi 0311**

**Монтажное пространство Ш 275 x В 425 x Г 195 мм**

- Макс. глубина монтажа при установленной монтажной плате 191 мм, при установленной DIN-рейке 180 мм
- Корпус 3-го размера
- DIN-рейки, монтажные платы или пластроны заказываются отдельно
- С непрозрачной крышкой
- Запирающие устройства открываются с помощью инструмента

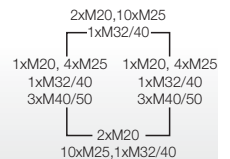
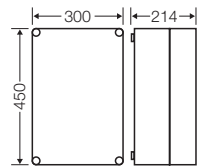

**Mi 0401**

**Монтажное пространство Ш 275 x В 575 x Г 150 мм**

- Макс. глубина монтажа при установленной монтажной плате 146 мм, при установленной DIN-рейке 135 мм
- Корпус 4-го размера
- DIN-рейки, монтажные платы или пластроны заказываются отдельно
- С непрозрачной крышкой
- Запирающие устройства открываются с помощью инструмента

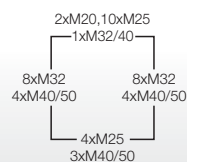
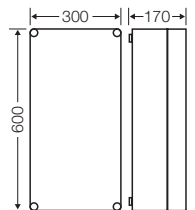

Обратите внимание:



Клеммы для подходящих/отходящих линий в разделе Комплектующие



Пластроны для защиты от прикосновения в разделе Комплектующие



**Mi 0411**

**Монтажное пространство Ш 275 x В 575 x Г 195 мм**

- Макс. глубина монтажа при установленной монтажной плате 191 мм, при установленной DIN-рейке 180 мм
- Корпус 4-го размера
- DIN-рейки, монтажные платы или пластроны заказываются отдельно
- С непрозрачной крышкой
- Запирающие устройства открываются с помощью инструмента

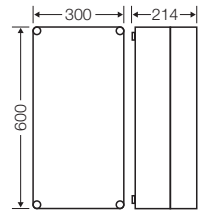

**Mi 0601**

**Монтажное пространство Ш 575 x В 425 x Г 150 мм**

- Макс. глубина монтажа при установленной монтажной плате 146 мм, при установленной DIN-рейке 135 мм
- Корпус 6-го размера
- DIN-рейки, монтажные платы или пластроны заказываются отдельно
- С непрозрачной крышкой
- Запирающие устройства открываются с помощью инструмента

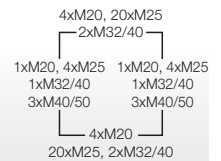
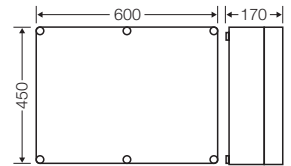

**Mi 0801**

**Монтажное пространство Ш 575 x В 575 x Г 150 мм**

- Макс. глубина монтажа при установленной монтажной плате 146 мм, при установленной DIN-рейке 135 мм
- Корпус 8-го размера
- DIN-рейки, монтажные платы или пластроны заказываются отдельно
- Кабельный ввод возможен только через монтируемые фланцы
- С непрозрачной крышкой
- Запирающие устройства открываются с помощью инструмента

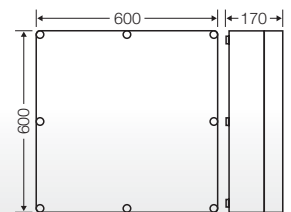



**Mi 9100**

**Монтажные размеры Ш 125 х В 275 х Г 150 мм**

- Макс. глубина монтажа при установленной монтажной плате 146 мм, при установленной DIN-рейке 135 мм
- Корпус 1-го размера
- DIN-рейки, монтажные платы или пластроны заказываются отдельно
- 3 стенки с метрическими выбиваемыми отверстиями для кабельного ввода и сборки корпусов
- Соединяются с трех сторон
- Со съёмными шарнирами крышки
- С прозрачной откидной крышкой
- Запирающие устройства открываются с помощью инструмента

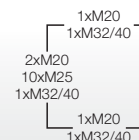
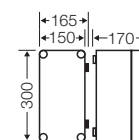

**Mi 9200**

**Монтажное пространство Ш 275 х В 275 х Г 150 мм**

- Макс. глубина монтажа при установленной монтажной плате 146 мм, при установленной DIN-рейке 135 мм
- Корпус 2-го размера
- DIN-рейки, монтажные платы или пластроны заказываются отдельно
- Соединяются с трех сторон
- 3 стенки с метрическими выбиваемыми отверстиями для кабельного ввода и сборки корпусов
- Со съёмными шарнирами крышки
- С прозрачной откидной крышкой
- Запирающие устройства открываются с помощью инструмента

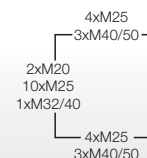
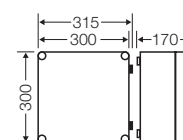

**Mi 9210**

**Монтажное пространство Ш 275 х В 275 х Г 195 мм**

- Макс. глубина монтажа при установленной монтажной плате 191 мм, при установленной DIN-рейке 180 мм
- Корпус 2-го размера
- DIN-рейки, монтажные платы или пластроны заказываются отдельно
- Соединяются с трех сторон
- 3 стенки с метрическими выбиваемыми отверстиями для кабельного ввода и сборки корпусов
- Со съёмными шарнирами крышки
- С прозрачной откидной крышкой
- Запирающие устройства открываются с помощью инструмента

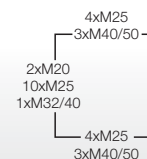
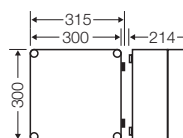

Обратите внимание:



Клеммы для подходящих/отходящих линий в разделе Комплектующие



Пластроны для защиты от прикосновения в разделе Комплектующие



Пустые корпуса с крышкой на петлях

**Модульные распределительные устройства Mi**  
**Пустой корпус**  
**с прозрачной шарнирной крышкой**



**Mi 9300**

**Монтажное пространство Ш 275 х В 425 х Г 150 мм**

- Макс. глубина монтажа при установленной монтажной плате 146 мм, при установленной DIN-рейке 135 мм
- Корпус 3-го размера
- DIN-рейки, монтажные платы или пластроны заказываются отдельно
- Соединяются с трех сторон
- 3 стенки с метрическими выбиваемыми отверстиями для кабельного ввода и сборки корпусов
- Со съёмными шарнирами крышки
- С прозрачной откидной крышкой
- Запирающие устройства открываются с помощью инструмента

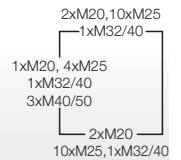
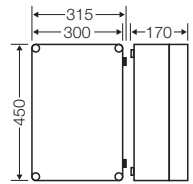

**Mi 9310**

**Монтажное пространство Ш 275 х В 425 х Г 195 мм**

- Макс. глубина монтажа при установленной монтажной плате 191 мм, при установленной DIN-рейке 180 мм
- Корпус 3-го размера
- DIN-рейки, монтажные платы или пластроны заказываются отдельно
- Соединяются с трех сторон
- 3 стенки с метрическими выбиваемыми отверстиями для кабельного ввода и сборки корпусов
- Со съёмными шарнирами крышки
- С прозрачной откидной крышкой
- Запирающие устройства открываются с помощью инструмента

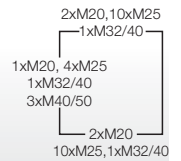
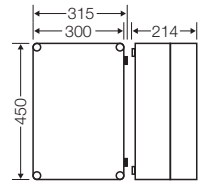

**Mi 9400**

**Монтажное пространство Ш 275 х В 575 х Г 150 мм**

- Макс. глубина монтажа при установленной монтажной плате 146 мм, при установленной DIN-рейке 135 мм
- Корпус 4-го размера
- DIN-рейки, монтажные платы или пластроны заказываются отдельно
- Соединяются с трех сторон
- 3 стенки с метрическими выбиваемыми отверстиями для кабельного ввода и сборки корпусов
- Со съёмными шарнирами крышки
- С прозрачной откидной крышкой
- Запирающие устройства открываются с помощью инструмента

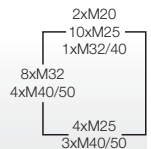
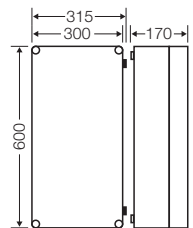



**Модульные распределительные устройства Mi**  
**Пустой корпус**  
**с прозрачной шарнирной крышкой**



**Mi 9410**

**Монтажное пространство Ш 275 x В 575 x Г 195 мм**

- Макс. глубина монтажа при установленной монтажной плате 191 мм, при установленной DIN-рейке 180 мм
- Корпус 4-го размера
- DIN-рейки, монтажные платы или пластроны заказываются отдельно
- Соединяются с трех сторон
- 3 стенки с метрическими выбиваемыми отверстиями для кабельного ввода и сборки корпусов
- Со съёмными шарнирами крышки
- С прозрачной откидной крышкой
- Запирающие устройства открываются с помощью инструмента

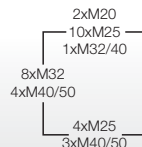
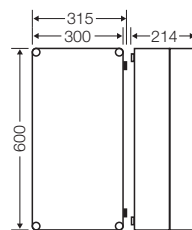

Обратите внимание:



Клеммы для подходящих/отходящих линий в разделе Комплектующие



Пластроны для защиты от прикосновения в разделе Комплектующие



Пустые корпуса с крышкой на петлях

**Модульные распределительные устройства Mi**  
**Пустой корпус**  
**с непрозрачной шарнирной крышкой**



**Mi 9101**

**Монтажные размеры Ш 125 х В 275 х Г 150 мм**

- Макс. глубина монтажа при установленной монтажной плате 146 мм, при установленной DIN-рейке 135 мм
  - Корпус 1-го размера
  - DIN-рейки, монтажные платы или пластроны заказываются отдельно
  - Соединяются с трех сторон
  - 3 стенки с метрическими выбиваемыми отверстиями для кабельного ввода и сборки корпусов
  - Со съёмными шарнирами крышки
  - С непрозрачной откидной крышкой
- Запирающие устройства открываются с помощью инструмента

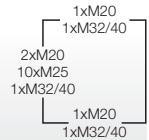
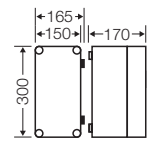

**Mi 9201**

**Монтажное пространство Ш 275 х В 275 х Г 150 мм**

- Макс. глубина монтажа при установленной монтажной плате 146 мм, при установленной DIN-рейке 135 мм
  - Корпус 2-го размера
  - DIN-рейки, монтажные платы или пластроны заказываются отдельно
  - Соединяются с трех сторон
  - 3 стенки с метрическими выбиваемыми отверстиями для кабельного ввода и сборки корпусов
  - Со съёмными шарнирами крышки
  - С непрозрачной откидной крышкой
- Запирающие устройства открываются с помощью инструмента

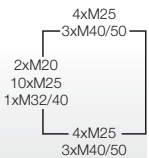
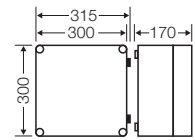

**Mi 9211**

**Монтажное пространство Ш 275 х В 275 х Г 195 мм**

- Макс. глубина монтажа при установленной монтажной плате 191 мм, при установленной DIN-рейке 180 мм
  - Корпус 2-го размера
  - DIN-рейки, монтажные платы или пластроны заказываются отдельно
  - Соединяются с трех сторон
  - 3 стенки с метрическими выбиваемыми отверстиями для кабельного ввода и сборки корпусов
  - Со съёмными шарнирами крышки
  - С непрозрачной откидной крышкой
- Запирающие устройства открываются с помощью инструмента

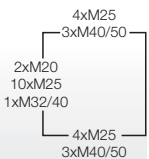
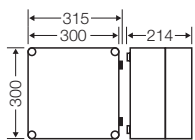

**Mi 9301**

**Монтажное пространство Ш 275 х В 425 х Г 150 мм**

- Макс. глубина монтажа при установленной монтажной плате 146 мм, при установленной DIN-рейке 135 мм
  - Корпус 3-го размера
  - DIN-рейки, монтажные платы или пластроны заказываются отдельно
  - Соединяются с трех сторон
  - 3 стенки с метрическими выбиваемыми отверстиями для кабельного ввода и сборки корпусов
  - Со съёмными шарнирами крышки
  - С непрозрачной откидной крышкой
- Запирающие устройства открываются с помощью инструмента

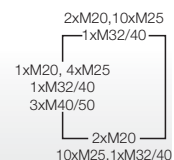
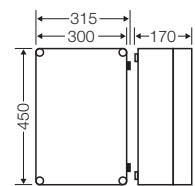



**Mi 9311**

**Монтажное пространство Ш 275 x В 425 x Г 195 мм**

- Макс. глубина монтажа при установленной монтажной плате 191 мм, при установленной DIN-рейке 180 мм
- Корпус 3-го размера
- DIN-рейки, монтажные платы или пластроны заказываются отдельно
- Соединяются с трех сторон
- 3 стенки с метрическими выбиваемыми отверстиями для кабельного ввода и сборки корпусов
- Со съёмными шарнирами крышки
- С непрозрачной откидной крышкой
- Запирающие устройства открываются с помощью инструмента

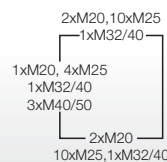
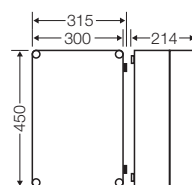

**Mi 9401**

**Монтажное пространство Ш 275 x В 575 x Г 150 мм**

- Макс. глубина монтажа при установленной монтажной плате 146 мм, при установленной DIN-рейке 135 мм
- Корпус 4-го размера
- DIN-рейки, монтажные платы или пластроны заказываются отдельно
- Соединяются с трех сторон
- 3 стенки с метрическими выбиваемыми отверстиями для кабельного ввода и сборки корпусов
- Со съёмными шарнирами крышки
- С непрозрачной откидной крышкой
- Запирающие устройства открываются с помощью инструмента

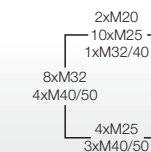
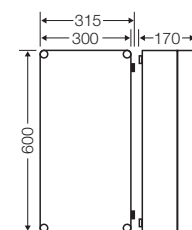

**Mi 9411**

**Монтажное пространство Ш 275 x В 575 x Г 195 мм**

- Макс. глубина монтажа при установленной монтажной плате 191 мм, при установленной DIN-рейке 180 мм
- Корпус 4-го размера
- DIN-рейки, монтажные платы или пластроны заказываются отдельно
- Соединяются с трех сторон
- 3 стенки с метрическими выбиваемыми отверстиями для кабельного ввода и сборки корпусов
- Со съёмными шарнирами крышки
- С непрозрачной откидной крышкой
- Запирающие устройства открываются с помощью инструмента

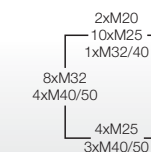
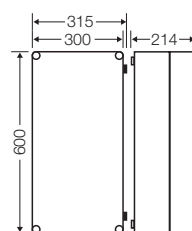

Обратите внимание:



Клеммы для подходящих/отходящих линий в разделе Комплектующие



Пластроны для защиты от прикосновения в разделе Комплектующие



Пустые корпуса с крышкой на петлях

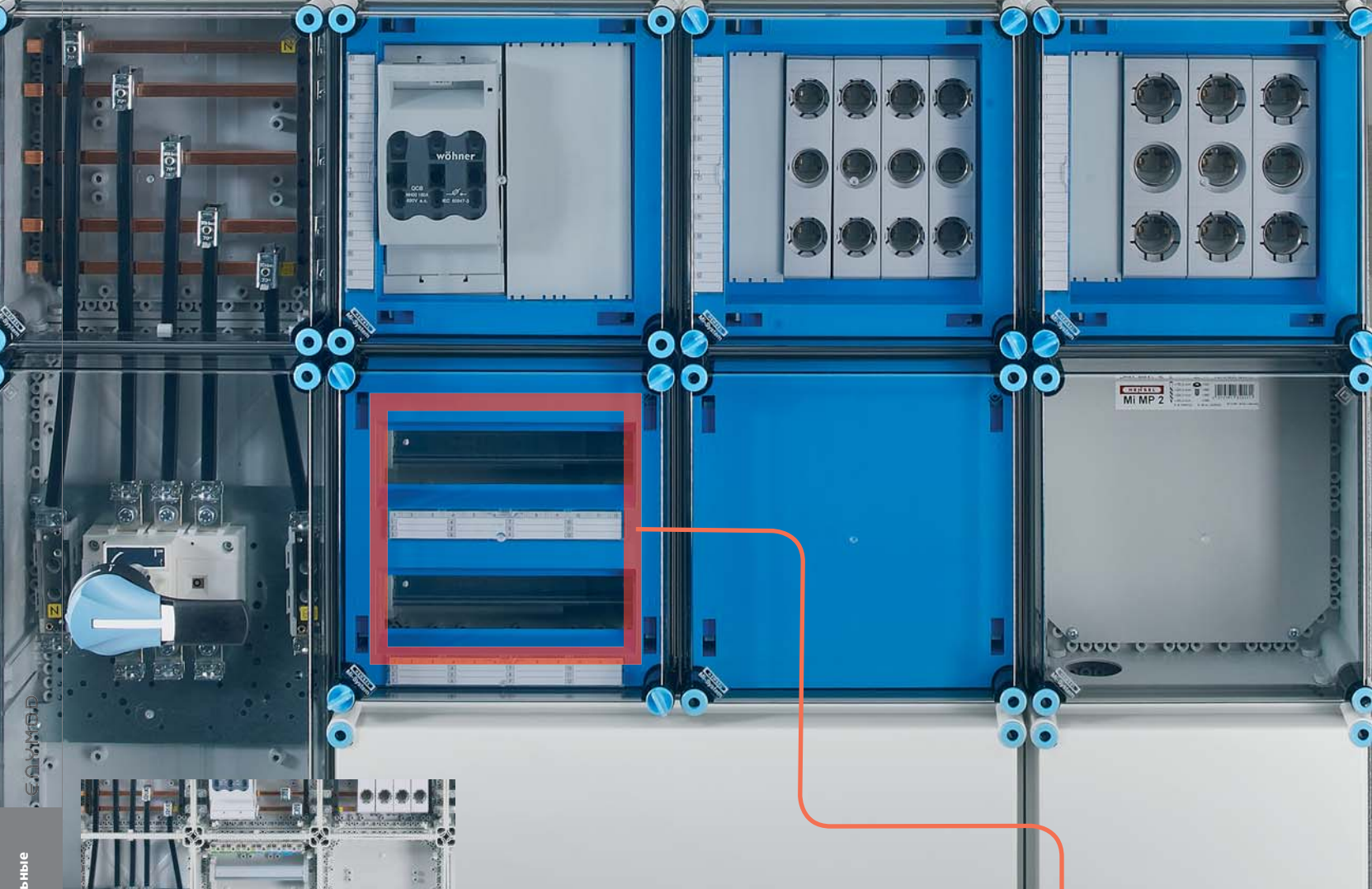

## Модульные распределительные устройства Mi

Корпуса для модульных устройств  
С клеммами PE и N, и без клемм  
с откидными крышками

для сборки НКУ распределения и управления на токи до 630 А,  
согласно ГОСТ Р МЭК 61439-2

- Прозрачные крышки
- Крышка или дверца на петлях для легкого доступа к устройствам
- Замок крышки для защиты от несанкционированного доступа в разделе "Комплектующие"
- Корпуса для автоматических выключателей, с шинами PE и N, и без шин
- Пластроны защиты от случайного прикосновения
- С заглушками для неиспользуемых мест
- Маркировочные площадки
- Могут использоваться как отдельные корпуса
- Класс защиты: II, 
- Степень защиты: IP 65
- Материал: поликарбонат(PC)
- Цвет: серый, RAL 7035





**Mi 1109**

**9 модулей: 1 x 9 x 18 мм**

- Однорядный
- Пружинная клеммная технология FIXCONNECT® для PE и N
- Количество подключений x сечение на каждую шину PE/N:  
 2 x 25 мм<sup>2</sup>, 8 x 4 мм<sup>2</sup>, Cu
- Для установки модульных устройств согласно DIN 43880
- С заглушками для неиспользуемых мест
- Запирающие устройства с ручным открыванием

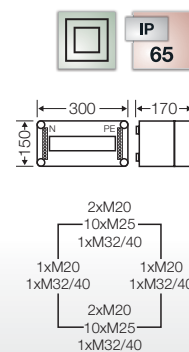

**Mi 1112**

**12 модулей: 1 x 12 x 18 мм**

- Однорядный
- С винтовыми клеммами для PE и N, для медных проводов
- количество подключений x сечение на каждую шину PE/N:  
 10 x 16 мм<sup>2</sup>, Cu
- Для установки модульных устройств согласно DIN 43880
- С заглушками для неиспользуемых мест
- Запирающие устройства с ручным открыванием

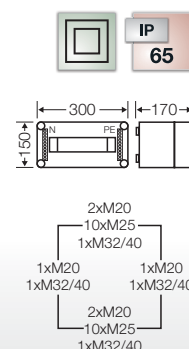

**Mi 1224**

**24 модуля: 2 x 12 x 18 мм**

- 2-х рядный
- Пружинная клеммная технология FIXCONNECT® для PE и N
- Количество подключений x сечение на каждую шину PE/N:  
 3 x 25 мм<sup>2</sup>, 12 x 4 мм<sup>2</sup>, Cu
- С разделяемой шиной N для подключения различных цепей
- Для установки модульных устройств согласно DIN 43880
- С заглушками для неиспользуемых мест
- Запирающие устройства с ручным открыванием

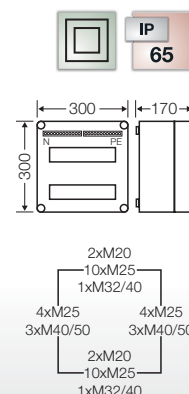

Обратите внимание:



Консоль для установки розеток, кнопок и переключателей в разделе Комплектующие



Заглушки для неиспользуемых мест



Редактируемые маркировочные площадки: [www.hensel-electric.de](http://www.hensel-electric.de)





**Mi 1220**

**24 модуля: 2 x 12 x 18 мм**

- 2-х рядный
- с шарнирной крышкой
- Пружинная клеммная технология FIXCONNECT® для PE и N
- Количество подключений x сечение на каждую шину PE/N:  
3 x 25 мм<sup>2</sup>, 12 x 4 мм<sup>2</sup>, Cu
- С разделяемой шиной N для подключения различных цепей
- Для установки модульных устройств согласно DIN 43880
- С заглушками для неиспользуемых мест
- Запирающие устройства с ручным открыванием

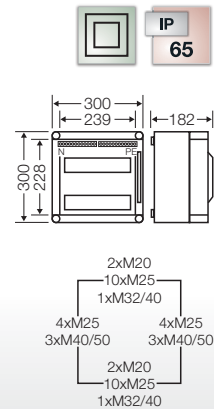

**Mi 1336**

**36 модулей: 3 x 12 x 18 мм**

- 3-х рядный
- Пружинная клеммная технология FIXCONNECT® для PE и N
- Количество подключений x сечение на каждую шину PE/N:  
6 x 25 мм<sup>2</sup>, 24 x 4 мм<sup>2</sup>, Cu
- С разделяемой шиной N для подключения различных цепей
- Для установки модульных устройств согласно DIN 43880
- С заглушками для неиспользуемых мест
- Запирающие устройства с ручным открыванием

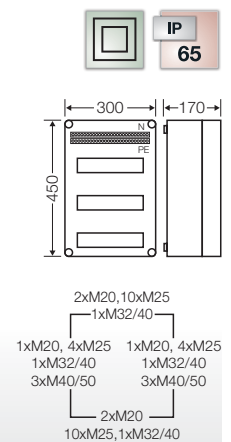

**Mi 1448**

**48 модулей: 4 x 12 x 18 мм**

- 4-х рядный
- Пружинная клеммная технология FIXCONNECT® для PE и N
- Количество подключений x сечение на каждую шину PE/N:  
6 x 25 мм<sup>2</sup>, 24 x 4 мм<sup>2</sup>, Cu
- С разделяемой шиной N для подключения различных цепей
- Для установки модульных устройств согласно DIN 43880
- С заглушками для неиспользуемых мест
- Запирающие устройства с ручным открыванием

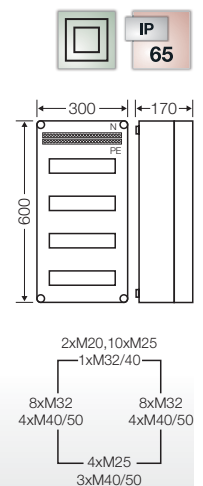

**Mi 1456**

**56 модулей: 2 x 28 x 18 мм**

- 2-х рядный
- Пружинная клеммная технология FIXCONNECT® для PE и N
- Количество подключений x сечение на каждую шину PE/N:  
6 x 25 мм<sup>2</sup>, 24 x 4 мм<sup>2</sup>, Cu
- С разделяемой шиной N для подключения различных цепей
- Для установки модульных устройств согласно DIN 43880
- С заглушками для неиспользуемых мест
- Запирающие устройства с ручным открыванием
- Со съёмным держателем DIN-рейки и заземляющим контактом
- Опорный каркас может заземляться

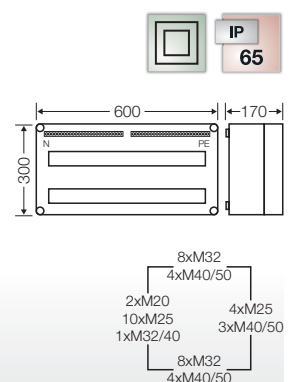



**Mi 1684**

**80 модулей: 2 x 28 x 18 мм и 2 x 12 x 18 мм**

- 3-х рядный
- Пружинная клеммная технология FIXCONNECT® для PE и N
- Количество подключений x сечение на каждую шину PE/N:  
6 x 25 мм<sup>2</sup>, 24 x 4 мм<sup>2</sup>, Cu
- С разделяемой шиной N для подключения различных цепей
- Для установки модульных устройств согласно DIN 43880
- С заглушками для неиспользуемых мест
- Запирающие устройства с ручным открыванием
- Со съемным держателем DIN-рейки и заземляющим контактом
- Опорный каркас может заземляться

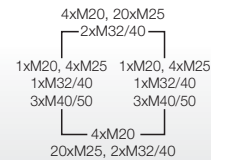
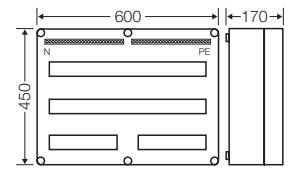

**Mi 1884**

**84 модуля: 3 x 28 x 18 мм**

- 3-х рядный
- Пружинная клеммная технология FIXCONNECT® для PE и N
- Количество подключений x сечение на каждую шину PE/N:  
6 x 25 мм<sup>2</sup>, 24 x 4 мм<sup>2</sup>, Cu
- С разделяемой шиной N для подключения различных цепей
- Для установки модульных устройств согласно DIN 43880
- С заглушками для неиспользуемых мест
- Запирающие устройства с ручным открыванием
- Со съемным держателем DIN-рейки и заземляющим контактом
- Опорный каркас может заземляться
- Кабельный ввод возможен только через монтируемые фланцы

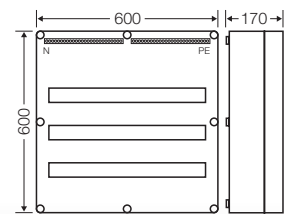

Обратите внимание:



Консоль для установки розеток, кнопок и переключателей в разделе Комплектующие



Заглушки для неиспользуемых мест



Редактируемые маркировочные площадки: [www.hensel-electric.de](http://www.hensel-electric.de)



**Mi 1111**

**12 модулей: 1 x 12 x 18 мм**

- Однорядный
- С одной откидной крышкой
- Откидные крышки-пломбируемые
- С винтовыми клеммами для PE и N, для медных проводов
- количество подключений x сечение на каждую шину PE/N:  
10 x 16 мм<sup>2</sup>, Cu
- Для установки модульных устройств согласно DIN 43880
- С заглушками для неиспользуемых мест
- Запирающие устройства с ручным открыванием

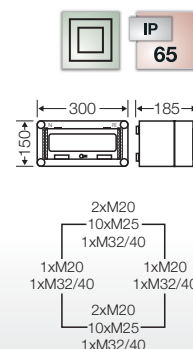

**Mi 1222**

**24 модуля: 2 x 12 x 18 мм**

- 2-х рядный
- С 2-мя откидными крышками
- Откидные крышки-пломбируемые
- Пружинная клеммная технология FIXCONNECT® для PE и N
- Количество подключений x сечение на каждую шину PE/N:  
3 x 25 мм<sup>2</sup>, 12 x 4 мм<sup>2</sup>, Cu
- С разделяемой шиной N для подключения различных цепей
- Для установки модульных устройств согласно DIN 43880
- С заглушками для неиспользуемых мест
- Запирающие устройства с ручным открыванием

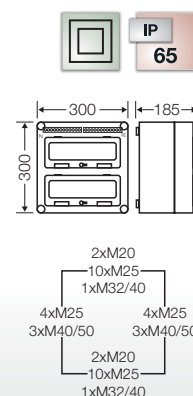

**Mi 1333**

**36 модулей: 3 x 12 x 18 мм**

- 3-х рядный
- С 3-мя откидными крышками
- Откидные крышки-пломбируемые
- Пружинная клеммная технология FIXCONNECT® для PE и N
- Количество подключений x сечение на каждую шину PE/N:  
6 x 25 мм<sup>2</sup>, 24 x 4 мм<sup>2</sup>, Cu
- С разделяемой шиной N для подключения различных цепей
- Для установки модульных устройств согласно DIN 43880
- С заглушками для неиспользуемых мест
- Запирающие устройства с ручным открыванием

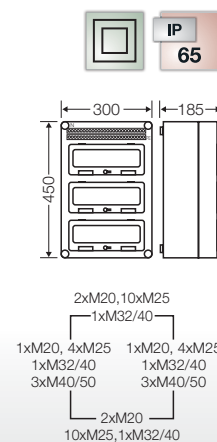

**Mi 1444**

**48 модулей: 4 x 12 x 18 мм**

- 4-х рядный
- С 4 откидными крышками
- Откидные крышки-пломбируемые
- Пружинная клеммная технология FIXCONNECT® для PE и N
- Количество подключений x сечение на каждую шину PE/N:  
6 x 25 мм<sup>2</sup>, 24 x 4 мм<sup>2</sup>, Cu
- С разделяемой шиной N для подключения различных цепей
- Для установки модульных устройств согласно DIN 43880
- С заглушками для неиспользуемых мест
- Запирающие устройства с ручным открыванием

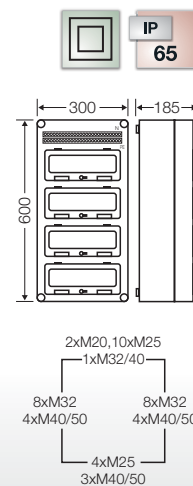

Распределительные устройства MI



**Mi 1115**

**12 модулей: 1 x 12 x 18 мм**  
**без клеммы PE и N**

- Однорядный
- Для установки модульных устройств согласно DIN 43880
- Клемма N и PE заказывается отдельно
- С заглушками для неиспользуемых мест
- Запирающие устройства с ручным открыванием

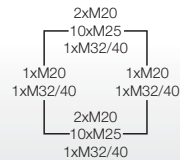
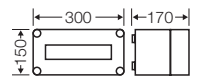

**Mi 1225**

**24 модуля: 2 x 12 x 18 мм**  
**без клеммы PE и N**

- 2-х рядный
- Для установки модульных устройств согласно DIN 43880
- Клемма N и PE заказывается отдельно
- С заглушками для неиспользуемых мест
- Запирающие устройства с ручным открыванием

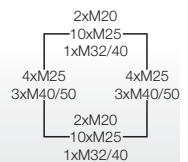
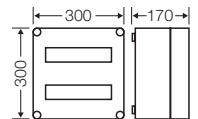

**Mi 1226**

**24 модуля: 2 x 12 x 18 мм**  
**без клеммы PE и N**  
**с шарнирной крышкой**

- 2-х рядный
- Для установки модульных устройств согласно DIN 43880
- Клемма N и PE заказывается отдельно
- С заглушками для неиспользуемых мест
- Запирающие устройства с ручным открыванием

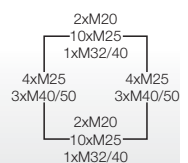
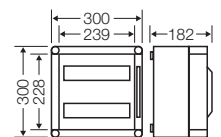

Обратите внимание:



Консоль для установки розеток, кнопок и переключателей в разделе Комплектующие



Заглушки для неиспользуемых мест



Редактируемые маркировочные площадки: [www.hensel-electric.de](http://www.hensel-electric.de)



**Mi 1335**

**36 модулей: 3 x 12 x 18 мм**  
**без клеммы PE и N**

- 3-х рядный
- Для установки модульных устройств согласно DIN 43880
- Клемма N и PE заказывается отдельно
- С заглушками для неиспользуемых мест
- Запирающие устройства с ручным открыванием

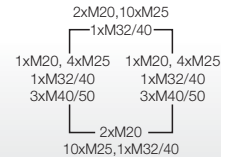
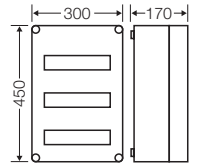

**Mi 1440**

**36 модулей: 3 x 12 x 18 мм**  
**без клеммы PE и N**  
**С дополнительной DIN-рейкой**

- 4-х рядный
- С одной DIN-рейкой шириной 216 мм (для глубины монтажа 72 мм)
- Для установки модульных устройств согласно DIN 43880
- Клемма N и PE заказывается отдельно
- С заглушками для неиспользуемых мест
- Запирающие устройства с ручным открыванием

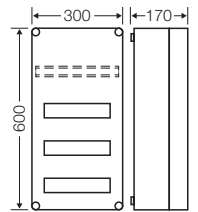

**Mi 1455**

**56 модулей: 2 x 28 x 18 мм**  
**без клеммы PE и N**

- 2-х рядный
- Для установки модульных устройств согласно DIN 43880
- Клемма N и PE заказывается отдельно
- С заглушками для неиспользуемых мест
- Запирающие устройства с ручным открыванием
- Со съемным держателем DIN-рейки и заземляющим контактом

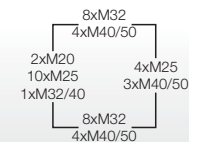
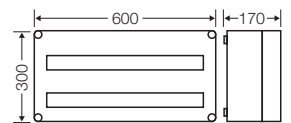





**Mi 1683**

**80 модулей: 2 x 28 x 18 мм и 2 x 12 x 18 мм**  
**без клеммы PE и N**

- 3-х рядный
- Для установки модульных устройств согласно DIN 43880
- Клемма N и PE заказывается отдельно
- С заглушками для неиспользуемых мест
- Запирающие устройства с ручным открыванием
- Со съёмным держателем DIN-рейки и заземляющим контактом

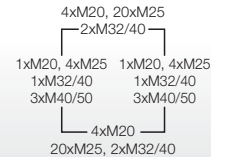
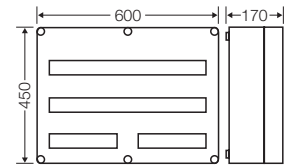

**Mi 1885**

**84 модуля: 3 x 28 x 18 мм**  
**без клеммы PE и N**

- 3-х рядный
- Для установки модульных устройств согласно DIN 43880
- Клемма N и PE заказывается отдельно
- С заглушками для неиспользуемых мест
- Запирающие устройства с ручным открыванием
- Со съёмным держателем DIN-рейки и заземляющим контактом
- Кабельный ввод возможен только через монтируемые фланцы

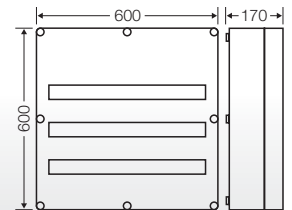

Обратите внимание:



Консоль для установки розеток, кнопок и переключателей в разделе Комплектующие



Заглушки для неиспользуемых мест



Редактируемые маркировочные площадки: [www.hensel-electric.de](http://www.hensel-electric.de)



**Mi 1117**

**12 модулей: 1 x 12 x 18 мм**  
**без клеммы PE и N**

- Однорядный
- С одной откидной крышкой
- Откидные крышки-пломбируемые
- Для установки модульных устройств согласно DIN 43880
- Клемма N и PE заказывается отдельно
- С заглушками для неиспользуемых мест
- Запирающие устройства с ручным открыванием

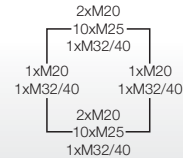
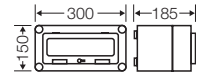

**Mi 1227**

**24 модуля: 2 x 12 x 18 мм**  
**без клеммы PE и N**

- 2-х рядный
- С 2-мя откидными крышками
- Откидные крышки-пломбируемые
- Для установки модульных устройств согласно DIN 43880
- Клемма N и PE заказывается отдельно
- С заглушками для неиспользуемых мест
- Запирающие устройства с ручным открыванием

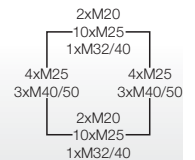
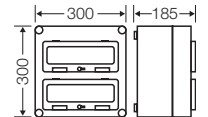

**Mi 1337**

**36 модулей: 3 x 12 x 18 мм**  
**без клеммы PE и N**

- 3-х рядный
- С 3-мя откидными крышками
- Откидные крышки-пломбируемые
- Для установки модульных устройств согласно DIN 43880
- Клемма N и PE заказывается отдельно
- С заглушками для неиспользуемых мест
- Запирающие устройства с ручным открыванием

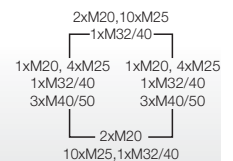
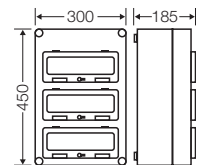

**Модульные распределительные устройства Mi**  
коробка автоматических выключателей без клемм PE и N  
с откидными крышками



**Mi 1443**

**36 модулей: 3 x 12 x 18 мм**  
**без клеммы PE и N**  
**С дополнительной DIN-рейкой**

- 4-х рядный
- С 3-мя откидными крышками
- Откидные крышки-пломбируемые
- С одной DIN-рейкой шириной 216 мм (для глубины монтажа 72 мм)
- Для установки модульных устройств согласно DIN 43880
- Клемма N и PE заказывается отдельно
- С заглушками для неиспользуемых мест
- Запирающие устройства с ручным открыванием

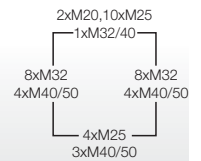
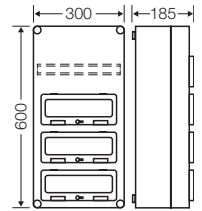

**Mi 1445**

**48 модулей: 4 x 12 x 18 мм**  
**без клеммы PE и N**

- 4-х рядный
- С 4-мя откидными крышками
- Откидные крышки-пломбируемые
- Для установки модульных устройств согласно DIN 43880
- Клемма N и PE заказывается отдельно
- С заглушками для неиспользуемых мест
- Запирающие устройства с ручным открыванием

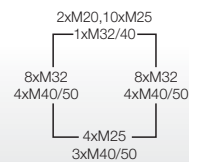
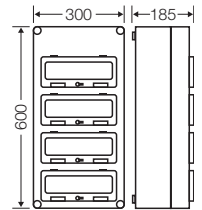

Обратите внимание:



Консоль для установки розеток, кнопок и переключателей в разделе Комплектующие



Заглушки для неиспользуемых мест



Редактируемые маркировочные площадки: [www.hensel-electric.de](http://www.hensel-electric.de)



**Mi 1281**

**6 модулей: 1 x 6 x 18 мм**  
**для главного выключателя**

- Однорядный
- С однополюсной ответвительной клеммой главной линии под медный провод
- Количество подключений x сечение на шину PE/N:  
 2 x 25 мм<sup>2</sup>, 2 x 16 мм<sup>2</sup>, Cu, провода круглого сечения
- Защита от прикосновения пломбируемая, с запираемой защитной планкой
- Запирающие устройства с ручным открыванием

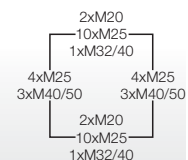
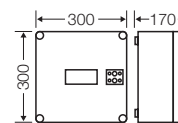

Примечание для Mi 1281: Подготовлены к монтажу стандартных главных выключателей (SH).

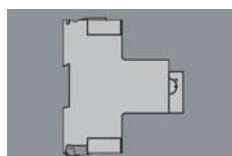

Например: ABN тип XNA 3..-4  
 Nager тип HTN..E и т.д. SHA  
 (зависим. от напряжения)

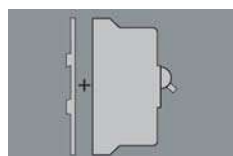

Например: ABB тип  
 S701/S 703 + адаптер для  
 U-образной профильной  
 шины S 700 BT3 (1 шт.  
 для S 701, 2 шт. для S  
 703) SHU(независим. от  
 напряжения)

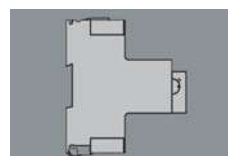

Например: ABB тип  
 S80... SHU (независим. от  
 напряжения)

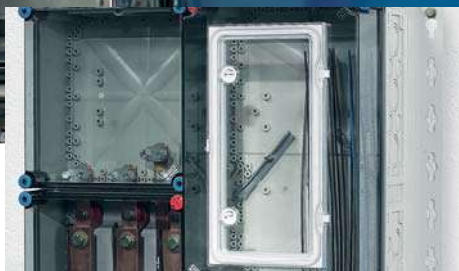
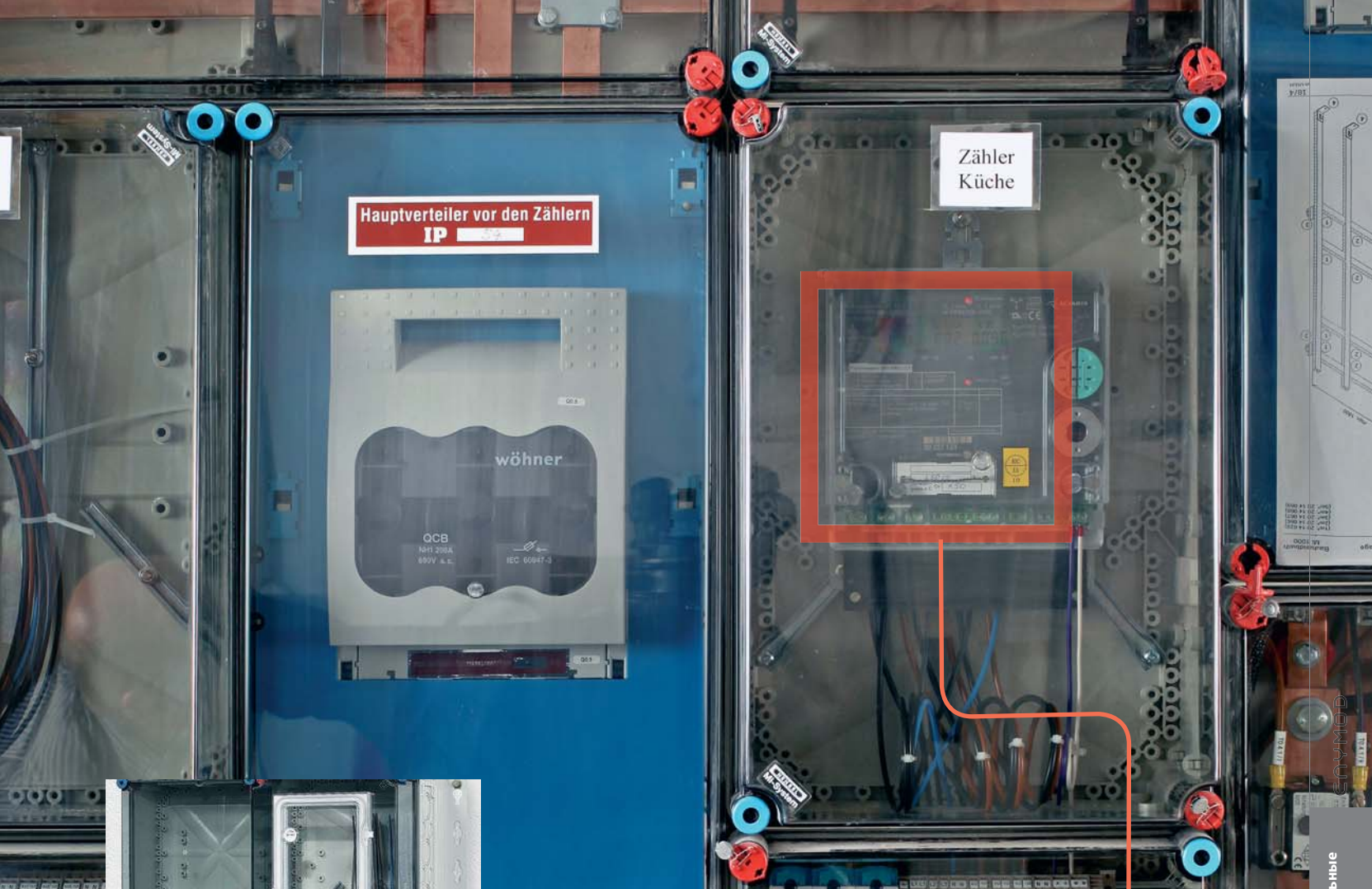

## Модульные распределительные устройства Mi

### Корпуса для приборов учета электроэнергии

для сборки НКУ распределения и управления на токи до 630 А, согласно ГОСТ Р МЭК 61439-2

- Прозрачные крышки
- Используются для установки приборов учета по согласованию с местным предприятием энергоснабжения
- Для приборов учета с креплением в трех точках
- Класс защиты: II, 
- Степень защиты: IP 65
- Материал: поликарбонат(PC)
- Цвет: серый, RAL 7035





**Mi 2200**

**Макс. глубина монтажа 146 мм  
вкл. крепление прибора учета**

- Используются для установки приборов учета по согласованию с местным предприятием энергоснабжения
- Для приборов учета с креплением в трех точках
- Запирающие устройства открываются с помощью инструмента
- С двойным пломбированием

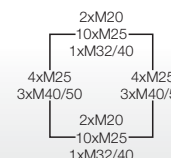
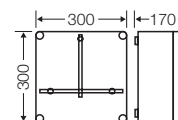

**Mi 2300**

**Макс. глубина монтажа 146 мм  
вкл. крепление прибора учета**

- Используются для установки приборов учета по согласованию с местным предприятием энергоснабжения
- Для приборов учета с креплением в трех точках
- Запирающие устройства открываются с помощью инструмента
- С двойным пломбированием

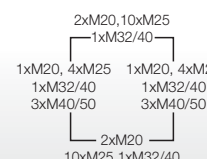
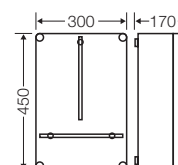

**Mi 2310**

**Макс. глубина монтажа 190 мм  
вкл. крепление прибора учета**

- Используются для установки приборов учета по согласованию с местным предприятием энергоснабжения
- Для приборов учета с креплением в трех точках
- Запирающие устройства открываются с помощью инструмента
- С двойным пломбированием

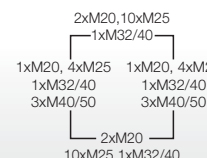
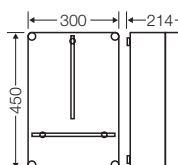



**Mi 2400**

**Макс. глубина монтажа 146 мм**  
**вкл. крепление прибора учета и DIN-рейку**

- Используются для установки приборов учета по согласованию с местным предприятием энергоснабжения
- Для приборов учета с креплением в трех точках
- Запирающие устройства открываются с помощью инструмента
- С двойным пломбированием

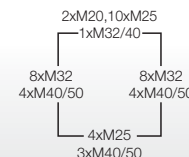
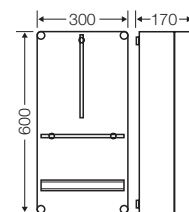

**Mi 2410**

**Макс. глубина монтажа 190 мм**  
**вкл. крепление прибора учета и DIN-рейку**

- Используются для установки приборов учета по согласованию с местным предприятием энергоснабжения
- Для приборов учета с креплением в трех точках
- Запирающие устройства открываются с помощью инструмента
- С двойным пломбированием

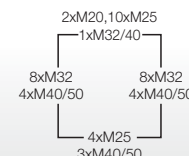
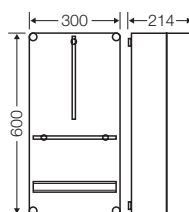

**Mi 2413**

**Макс. глубина монтажа 190 мм**  
**вкл. крепление счетчика и откидное окно стандартного счетчика**

- Без несущей шины
- Для приборов учета и концентраторов с оптическим портом
- Дверца открывается с помощью инструмента или вручную
- Возможна установка навесного замка (О скобы макс. 6 мм)
- Габарит открываемой дверцы: 140 x 310 мм
- Используются для установки приборов учета по согласованию с местным предприятием энергоснабжения
- Для приборов учета с креплением в трех точках
- Запирающие устройства открываются с помощью инструмента
- С двойным пломбированием

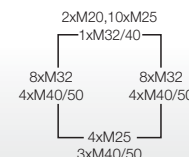
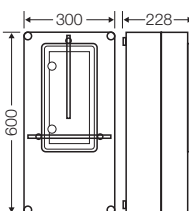



**Mi 2420**

**Макс. глубина монтажа 146 мм**  
**вкл. крепление счетчика, откидную крышку**  
**(12 модулей)**

- Откидная крышка, с защитой от прикосновения для 12 модулей (1 x 12 x 18 мм) и соответствующей DIN-рейкой
- Используются для установки приборов учета по согласованию с местным предприятием энергоснабжения
- Для приборов учета с креплением в трех точках
- Запирающие устройства открываются с помощью инструмента
- С двойным пломбированием

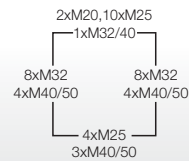
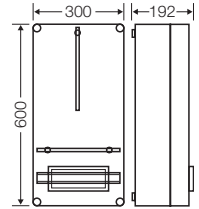

**Mi 2800**

**Макс. глубина монтажа 146 мм**  
**вкл. 3 крепления счетчика и DIN-рейку**

- Кабельный ввод возможен только через монтируемые фланцы
- Используются для установки приборов учета по согласованию с местным предприятием энергоснабжения
- Для приборов учета с креплением в трех точках
- Запирающие устройства открываются с помощью инструмента
- С двойным пломбированием

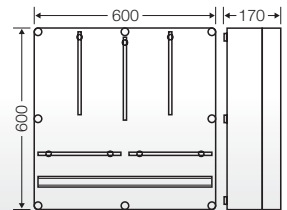

**Mi 2820**

**Макс. глубина монтажа 146 мм**  
**вкл. 3 крепления приборов учета и откидную крышку**  
**(12 модулей)**

- Откидная крышка с защитой от прикосновения для 12 модулей (1 x 12 x 18 мм) и соответствующей DIN-рейкой
- Используются для установки приборов учета по согласованию с местным предприятием энергоснабжения
- Для приборов учета с креплением в трех точках
- Запирающие устройства открываются с помощью инструмента
- С двойным пломбированием
- Кабельный ввод возможен только через монтируемые фланцы

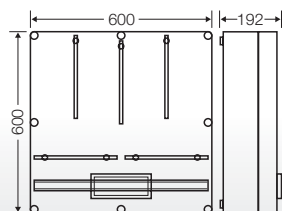

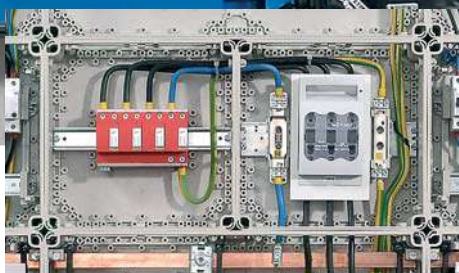
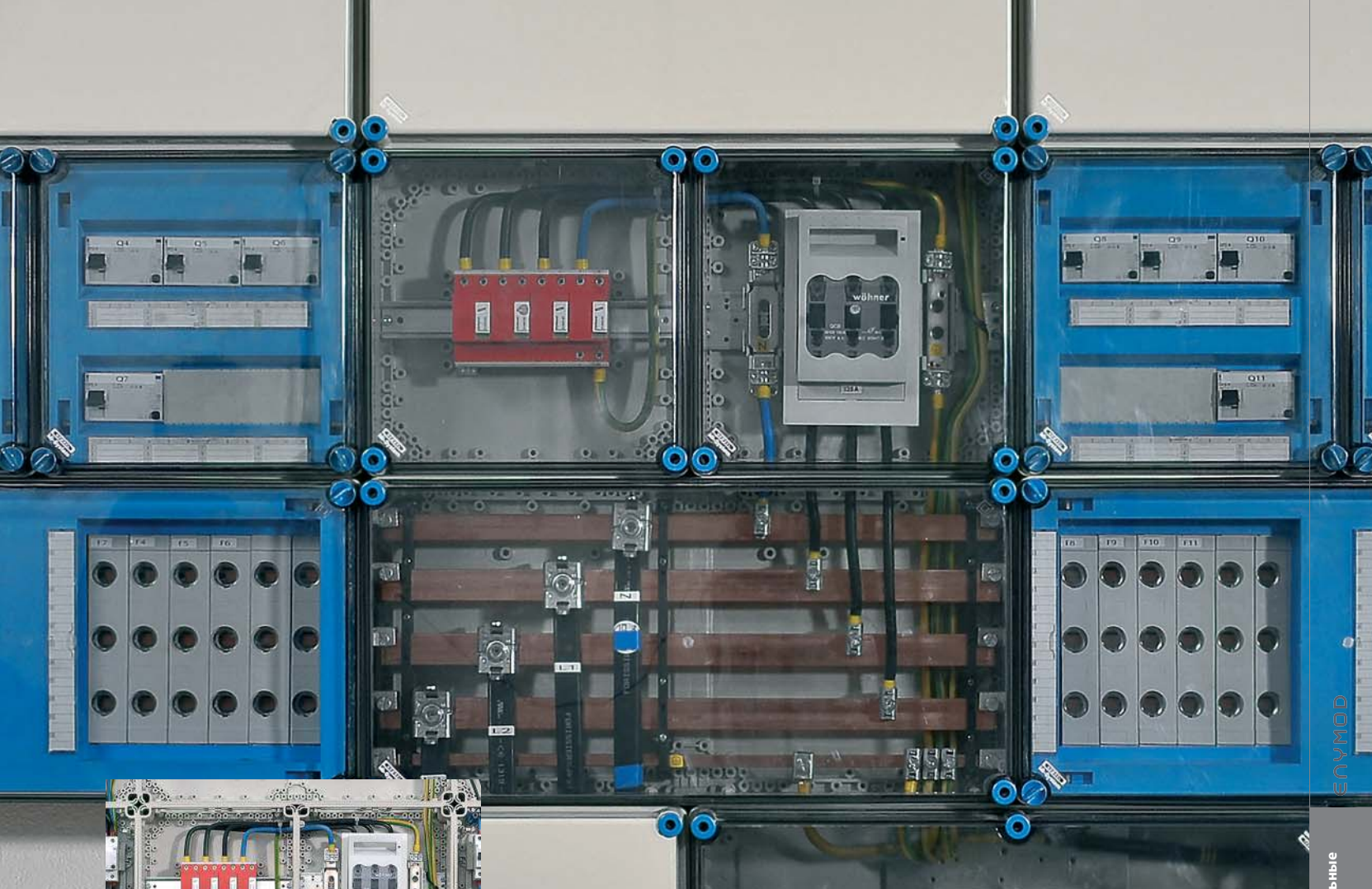

### Модульные распределительные устройства Mi

Корпуса с выключателями-разъединителями NH под предохранители, устанавливаемыми на монтажную плату для сборки НКУ распределения и управления на токи до 630 А, согласно ГОСТ Р МЭК 61439-2

- С 3-х полюсными держателями предохранителей, согласно IEC 60269
- С 3-х или 4-х полюсными выключателями-разъединителями под предохранители, согласно IEC 60947-3
- Крепление на монтажной плате
- Клеммы прямого подключения для выключателя нагрузки на 630 А (Mi 5853) см. в разделе "Комплектующие"
- Запирающие устройства открываются с помощью инструмента
- Класс защиты: II, 
- Степень защиты: IP 65
- Материал: поликарбонат(PC)
- Цвет: серый, RAL 7035





**Mi 5150**

**1 выключатель-разъединитель под предохранители, 160 А, NH 00, 3-х полюсной**

- Подключение: 16-35 мм<sup>2</sup>  
 (клеммная технология см. раздел «Технические данные»)
- С клеммами PE и N для медного провода
- Запирающие устройства открываются с помощью инструмента

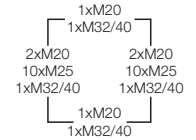
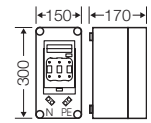

Номинальное напряжение устройства	$U_n = 690$ В перем. тока
Номинальный ток устройства	160 А
Номинальный условный ток короткого замыкания устройства	$I_{cc} = 50$ кА/690 В переменного тока при использовании предохранителей с характеристикой gL/gG
Номинальный ток цепи	$I_{nc} = 128$ А для проверки конструкции на предельно допустимый рост температуры согласно ГОСТ Р МЭК 61439-1, раздел 10.10.4
Количество электроцепей	1



**Mi 5250**

**1 выключатель-разъединитель под предохранители, 160 А, NH 00, 3-х полюсной**

- Подключение: 4-35 мм<sup>2</sup> / Mi VS 100/160  
 (клеммная технология см. раздел «Технические данные»)
- С клеммами PE и N для медного провода
- Запирающие устройства открываются с помощью инструмента

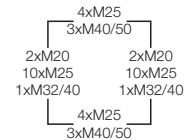
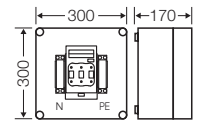

Номинальное напряжение устройства	$U_n = 690$ В перем. тока
Номинальный ток устройства	160 А
Номинальный условный ток короткого замыкания устройства	$I_{cc} = 50$ кА/690 В переменного тока при использовании предохранителей с характеристикой gL/gG
Номинальный ток цепи	$I_{nc} = 128$ А для проверки конструкции на предельно допустимый рост температуры согласно ГОСТ Р МЭК 61439-1, раздел 10.10.4
Количество электроцепей	1





**Mi 5260**

**1 предохранительный выключатель нагрузки  
160 A, NH 00, 4-х полюсный**

- Подключение: 4-35 мм<sup>2</sup> / Mi VS 100/160 (клеммная технология см. раздел «Технические данные»)
- С клеммами PE для медного провода
- С защищенной нейтралью
- Запирающие устройства открываются с помощью инструмента

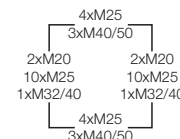
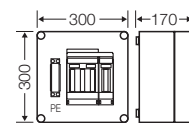

Номинальное напряжение устройства	$U_n = 690$ В перем. тока
Номинальный ток устройства	160 А
Номинальный условный ток короткого замыкания устройства	$I_{cc} = 50$ кА/500 В переменного тока при использовании предохранителей
Номинальный ток цепи	$I_{nc} = 128$ А для проверки конструкции на предельно допустимый рост температуры согласно ГОСТ Р МЭК 61439-1, раздел 10.10.4
Количество электроцепей	1



**Mi 5451**

**1 выключатель-разъединитель под предохранители  
250 A, NH 1, 3-х полюсный**

- Подключение: M 10 / Mi VS 250 + VA 400 (больше информации по клеммным технологиям смотрите в разделе «Технические данные»)
- С клеммами PE и N для медного провода
- Запирающие устройства открываются с помощью инструмента

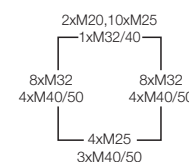
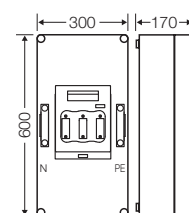

Номинальное напряжение устройства	$U_n = 690$ В перем. тока
Номинальный ток устройства	250 А
Номинальный условный ток короткого замыкания устройства	$I_{cc} = 80$ кА/690 В переменного тока при использовании предохранителей с характеристикой gL/gG
Номинальный ток цепи	$I_{nc} = 200$ А для проверки конструкции на предельно допустимый рост температуры согласно ГОСТ Р МЭК 61439-1, раздел 10.10.4
Количество электроцепей	1



**Mi 5452**

**1 выключатель-разъединитель под предохранители,  
 400 А, NH 2, 3-х полюсной**

- Подключение: M 10 / VA 400 + Mi VS 400 (больше информации по клеммным технологиям смотрите в разделе «Технические данные»)
- С клеммами PE и N для медного провода
- Запирающие устройства открываются с помощью инструмента

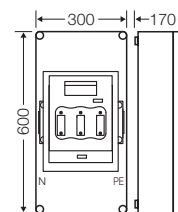

Номинальное напряжение устройства	$U_n = 690$ В перем. тока
Номинальный ток устройства	400 А
Номинальный условный ток короткого замыкания устройства	$I_{cc} = 50$ кА/690 В переменного тока при использовании предохранителей с характеристикой gL/gG
Номинальный ток цепи	$I_{nc} = 320$ А для проверки конструкции на предельно допустимый рост температуры согласно ГОСТ Р МЭК 61439-1, раздел 10.10.4
Количество электроцепей	1

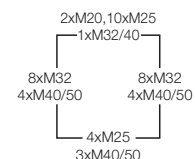



**Mi 5853**

**1 выключатель-разъединитель под предохранители, 630 А, NH 3, 3-х полюсный**

- Подключение L1 - L3: M 12 / VA 630 + Mi VS 630, подключение PE + N: 1 x 120-300 / 2 x 95-185, Cu/Alu / Mi VS 630 (больше информации по клеммным технологиям смотрите в разделе «Технические данные»)
- С клеммами PE и N
- Со съемной перемычкой между PE и N
- Кабельный ввод возможен только через монтируемые фланцы
- Запирающие устройства открываются с помощью инструмента

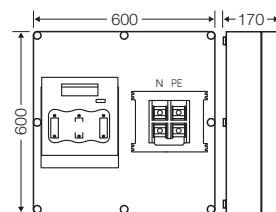

Номинальное напряжение устройства	$U_n = 690$ В перем. тока
Номинальный ток устройства	
Номинальный условный ток короткого замыкания устройства	$I_{cc} = 50$ кА/690 В переменного тока при использовании предохранителей с характеристикой gL/gG
Номинальный ток цепи	$I_{nc} = 504$ А для проверки конструкции на предельно допустимый рост температуры согласно ГОСТ Р МЭК 61439-1, раздел 10.10.4
Количество электроцепей	1



**Mi 5860**

**1 выключатель-разъединитель под предохранители, 630 А, NH 3, 4-х полюсной**

- Подключение L1 - L3, N: M 10 / VA 630 + Mi VS 630, подключение PE: 1 x 50-120 mm<sup>2</sup> / 2 x 25-120 mm<sup>2</sup>, Cu / Mi VS 630 (больше информации по клеммным технологиям смотрите в разделе «Технические данные»)
- С клеммами PE для медного провода
- С защищенной нейтралью
- Кабельный ввод возможен только через монтируемые фланцы
- Запирающие устройства открываются с помощью инструмента

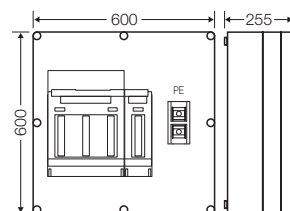

Номинальное напряжение устройства	$U_n = 690$ В перем. тока
Номинальный ток устройства	
Номинальный условный ток короткого замыкания устройства	$I_{cc} = 80$ кА/500 В переменного тока при использовании предохранителей
Номинальный ток цепи	$I_{nc} = 504$ А для проверки конструкции на предельно допустимый рост температуры согласно ГОСТ Р МЭК 61439-1, раздел 10.10.4
Количество электроцепей	1

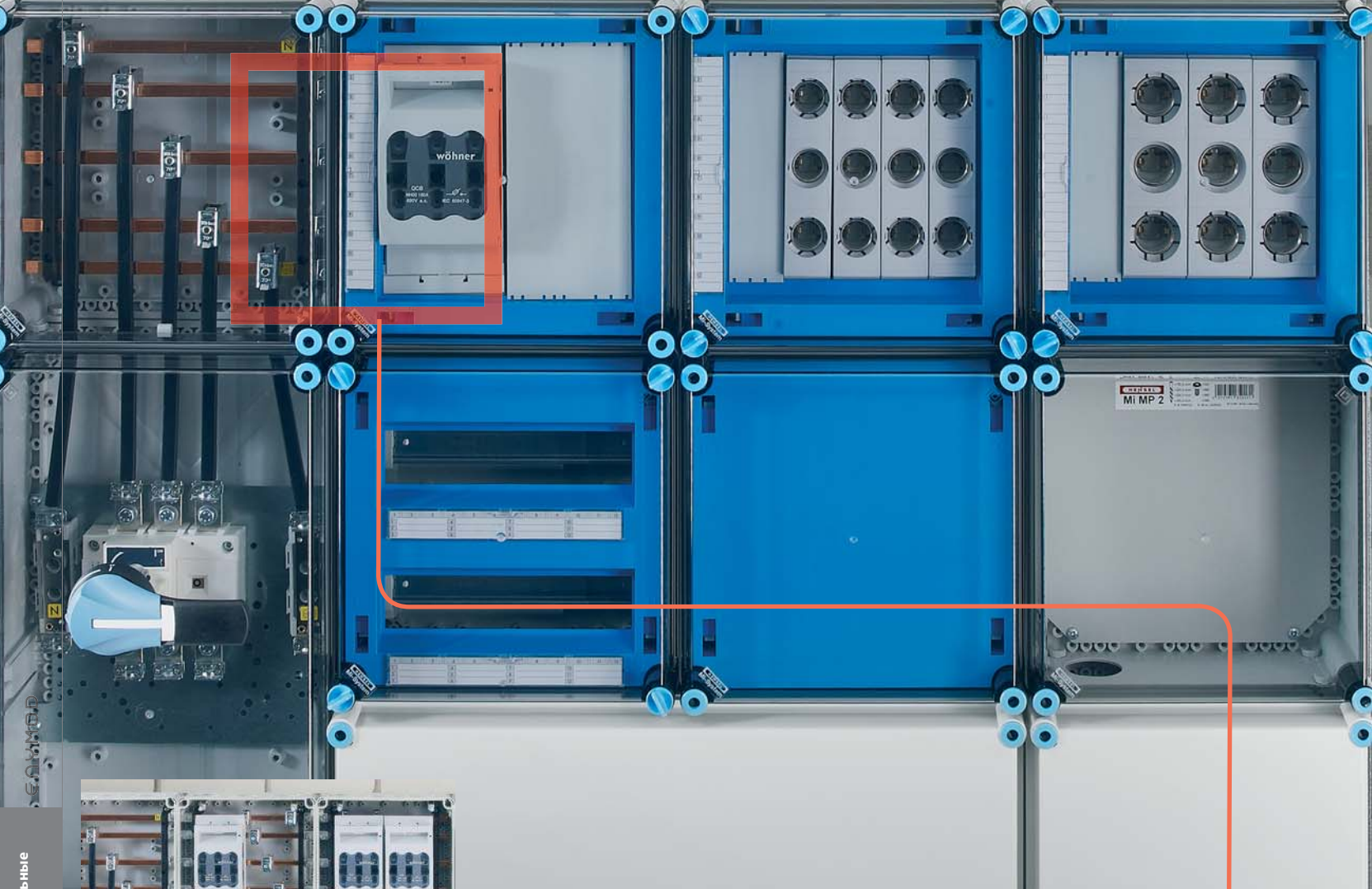

Распределительные  
устройства Mi

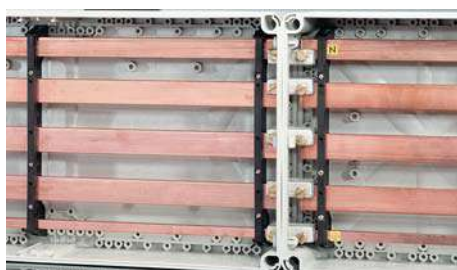

### Модульные распределительные устройства Mi

Корпуса с выключателями-разъединителями NH под предохранители, устанавливаемыми на токоведущие шины для сборки НКУ распределения и управления на токи до 630 А, согласно ГОСТ Р МЭК 61439-2

- 3-х полюсный, согласно IEC 60 947-3
- Выключатель нагрузки 160 А/NH 00, 250 А/NH 1
- Переворачивается для смены стороны подключения кабелей
- Устройства монтируются на токоведущие шины
- С токоведущими шинами на токи 250 А, 400 А или 630 А
- Маркировочные площадки
- Запирающие устройства открываются с помощью инструмента
- Класс защиты: II, 
- Степень защиты: IP 65
- Материал: поликарбонат(PC)
- Цвет: серый, RAL 7035



**Mi 6226**

**1 выключатель-разъединитель под предохранители, 160 А, NH 00, 3-х полюсный**

**Номинальный ток сборной шины 250 А**

- Клеммы на шины: 25–70 мм<sup>2</sup>, Cu, провода круглого сечения, подключение гибкой шины Mi VS 100/160/250
- Клеммы коммутационного аппарата: 4–35 мм<sup>2</sup>, Cu, провода круглого сечения  
Клеммы PE и N: 1 x 4–35 мм<sup>2</sup>, Cu, провода круглого сечения  
подключение гибкой шины Mi VS 100/160
- Одинаковая предельно допустимая токовая нагрузка на шины N и PE
- Возможно изменение направления подключения кабелей
- С защитой от прикосновения
- Запирающие устройства открываются с помощью инструмента

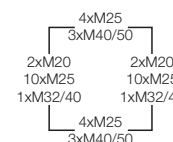
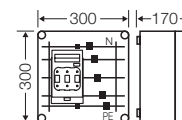

Номинальное напряжение устройства	$U_n = 690$ В перем. тока
Номинальный ток устройства	160 А
Номинальный ток цепи	$I_{nc} = 128$ А для проверки конструкции на предельно допустимый рост температуры согласно ГОСТ Р МЭК 61439-1, раздел 10.10.4
Количество электроцепей	1
Устойчивость к кратковременному воздействию предельно допустимого тока	$I_{cw} = 15$ kA / 1 s при использовании предохранителей с характеристикой gL/gG
Кол-во полюсов токоведущих шин	5
Толщина токоведущей шины	L1-L3: 10 мм N, PE: 5 мм
Расстояние между центрами шин	60 мм

Комплектующие



Соединитель токовых шин





**Mi 6227**

**1 выключатель-разъединитель под предохранители,  
 160 A, NH 00, 3-х полюсный  
 Номинальный ток сборной шины 400 A**



- Клеммы на шины: 25–70 мм<sup>2</sup>, Cu, провода круглого сечения, подключение гибкой шины Mi VS 100/160/250/400
- Клеммы коммутационного аппарата: 4–35 мм<sup>2</sup>, Cu, провода круглого сечения  
 Клеммы PE и N: 1 x 4–35 мм<sup>2</sup>, Cu, провода круглого сечения, подключение гибкой шины Mi VS 100/160
- Одинаковая предельно допустимая токовая нагрузка на шины N и PE
- Возможно изменение направления подключения кабелей
- С защитой от прикосновения
- Запирающие устройства открываются с помощью инструмента

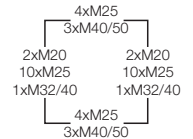
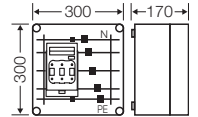

Номинальное напряжение устройства	$U_n = 690$ В перем. тока
Номинальный ток устройства	160 A
Номинальный ток цепи	$I_{nc} = 128$ A для проверки конструкции на предельно допустимый рост температуры согласно ГОСТ Р МЭК 61439-1, раздел 10.10.4
Количество электроцепей	1
Устойчивость к кратковременному воздействию предельно допустимого тока	$I_{cw} = 15$ kA / 1 s при использовании предохранителей с характеристикой gL/gG
Кол-во полюсов токоведущих шин	5
Толщина токоведущей шины	L1-L3, N: 10 мм PE: 5 мм
Расстояние между центрами шин	60 мм



**Mi 6228**

**1 выключатель-разъединитель под предохранители,  
160 А, NH 00, 3-х полюсный  
Номинальный ток сборной шины 630 А**

- Клеммы на шины: 25–70 мм<sup>2</sup>, Cu, провода круглого сечения, подключение гибкой шины Mi VS 100/160/250/400
- Клеммы коммутационного аппарата: 4–35 мм<sup>2</sup>, Cu, провода круглого сечения  
Клеммы PE и N: 1 x 4–35 мм<sup>2</sup>, Cu, провода круглого сечения, подключение гибкой шины Mi VS 100/160
- Одинаковая предельно допустимая токовая нагрузка на шины N и PE
- Возможно изменение направления подключения кабелей
- С защитой от прикосновения
- Запирающие устройства открываются с помощью инструмента

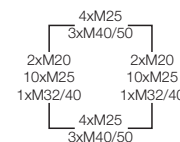
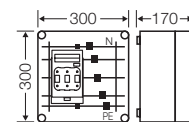

Номинальное напряжение устройства	$U_n = 690$ В перем. тока
Номинальный ток устройства	160 А
Номинальный ток цепи	$I_{nc} = 128$ А для проверки конструкции на предельно допустимый рост температуры согласно ГОСТ Р МЭК 61439-1, раздел 10.10.4
Количество электроцепей	1
Устойчивость к кратковременному воздействию предельно допустимого тока	$I_{cw} = 21$ kA / 1 s при использовании предохранителей с характеристикой gL/gG
Кол-во полюсов токоведущих шин	5
Толщина токоведущей шины	L1-L3, N, PE: 10 мм
Расстояние между центрами шин	60 мм

Комплектующие



Соединитель токовых шин



**Mi 6265**

**2 выключателя-разъединителя под предохранители,  
 160 A, NH 00, 3-х полюсные  
 Номинальный ток сборной шины 250 A  
 только для комбинации**

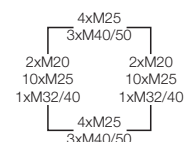
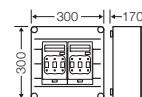

- Клеммы коммутационного аппарата: 4-35 мм<sup>2</sup>, Cu, провода круглого сечения  
 Клеммы PE и N: 2 x 4-35 мм<sup>2</sup>, Cu, подключение гибкой шины Mi VS 100/160
- Без клемм на шины
- Одинаковая предельно допустимая токовая нагрузка на шины N и PE
- Возможно изменение направления подключения кабелей
- С защитой от прикосновения
- Запирающие устройства открываются с помощью инструмента

Номинальное напряжение устройства	U <sub>n</sub> = 690 В перем. тока
Номинальный ток устройства	160 А
Номинальный ток цепи	I <sub>nc</sub> = 128 А для проверки конструкции на предельно допустимый рост температуры согласно ГОСТ Р МЭК 61439-1, раздел 10.10.4
Количество электроцепей	2
Устойчивость к кратковременному воздействию предельно допустимого тока	I <sub>cw</sub> = 15 kA / 1 s при использовании предохранителей с характеристикой gL/gG
Кол-во полюсов токоведущих шин	5
Толщина токоведущей шины	L1-L3: 10 мм N, PE: 5 мм
Расстояние между центрами шин	60 мм



**Mi 6266**

**2 выключателя-разъединителя под предохранители,  
 160 A, NH 00, 3-х полюсные  
 Номинальный ток сборной шины 400 А  
 только для комбинации**



- Клеммы коммутационного аппарата: 4-35 мм<sup>2</sup>, Cu, провода круглого сечения  
 Клеммы PE и N: 2 x 4-35 мм<sup>2</sup>, Cu, подключение гибкой шины Mi VS 100/160
- Без клемм на шины
- Одинаковая предельно допустимая токовая нагрузка на шины N и PE
- Возможно изменение направления подключения кабелей
- С защитой от прикосновения
- Запирающие устройства открываются с помощью инструмента

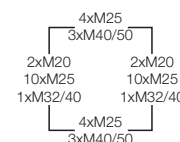
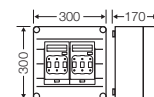

Номинальное напряжение устройства	$U_n = 690$ В перем. тока
Номинальный ток устройства	160 А
Номинальный ток цепи	$I_{nc} = 128$ А для проверки конструкции на предельно допустимый рост температуры согласно ГОСТ Р МЭК 61439-1, раздел 10.10.4
Количество электроцепей	2
Устойчивость к кратковременному воздействию предельно допустимого тока	$I_{cw} = 15$ кА / 1 с при использовании предохранителей с характеристикой gL/gG
Кол-во полюсов токоведущих шин	5
Толщина токоведущей шины	L1-L3, N: 10 мм PE: 5 мм
Расстояние между центрами шин	60 мм

Комплектующие



Соединитель токовых шин



**Mi 6267**

**2 выключателя-разъединителя под предохранители,  
 160 A, NH 00, 3-х полюсные  
 Номинальный ток сборной шины 630 A  
 только для комбинации**



- Клеммы коммутационного аппарата: 4-35 мм<sup>2</sup>, Cu, провода круглого сечения  
 Клеммы PE и N: 2 x 4-35 мм<sup>2</sup>, Cu, подключение гибкой шины Mi VS 100/160
- Без клемм на шины
- Одинаковая предельно допустимая токовая нагрузка на шины N и PE
- Возможно изменение направления подключения кабелей
- С защитой от прикосновения
- Запирающие устройства открываются с помощью инструмента

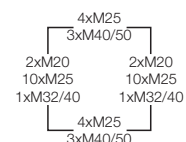
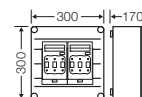

Номинальное напряжение устройства	$U_n = 690$ В перем. тока
Номинальный ток устройства	160 A
Номинальный ток цепи	$I_{nc} = 128$ A для проверки конструкции на предельно допустимый рост температуры согласно ГОСТ Р МЭК 61439-1, раздел 10.10.4
Количество электроцепей	2
Устойчивость к кратковременному воздействию предельно допустимого тока	$I_{cw} = 21$ kA / 1 s при использовании предохранителей с характеристикой gL/gG
Кол-во полюсов токоведущих шин	5
Толщина токоведущей шины	L1-L3, N, PE: 10 мм
Расстояние между центрами шин	60 мм

ENYMOD  
 Распределительные устройства Mi





**Mi 6426**

**2 выключателя-разъединителя под предохранители, 160 А, NH 00, 3-х полюсные**

**Номинальный ток сборной шины 250 А**

- Клеммы на шины: 25–70 мм<sup>2</sup>, Cu, провода круглого сечения, подключение гибкой шины Mi VS 100/160/250
- Клеммы коммутационного аппарата: 4-35 мм<sup>2</sup>, Cu, провода круглого сечения  
Клеммы PE и N: 2 x 4-35 мм<sup>2</sup>, Cu, подключение гибкой шины Mi VS 100/160
- Одинаковая предельно допустимая токовая нагрузка на шины N и PE
- Возможно изменение направления подключения кабелей
- С защитой от прикосновения
- Запирающие устройства открываются с помощью инструмента

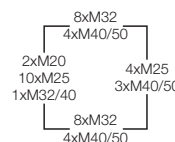
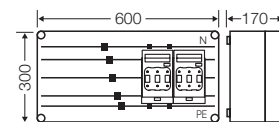

Номинальное напряжение устройства	$U_n = 690$ В перем. тока
Номинальный ток устройства	160 А
Номинальный ток цепи	$I_{nc} = 128$ А для проверки конструкции на предельно допустимый рост температуры согласно ГОСТ Р МЭК 61439-1, раздел 10.10.4
Количество электроцепей	2
Устойчивость к кратковременному воздействию предельно допустимого тока	$I_{cw} = 15$ кА / 1 с при использовании предохранителей с характеристикой gL/gG
Кол-во полюсов токоведущих шин	5
Толщина токоведущей шины	L1-L3: 10 мм N, PE: 5 мм
Расстояние между центрами шин	60 мм

Комплектующие



Соединитель токовых шин



**Mi 6427**

**2 выключателя-разъединителя под предохранители,  
 160 A, NH 00, 3-х полюсные  
 Номинальный ток сборной шины 400 A**



- Клеммы на шины: 25–70 мм<sup>2</sup>, Cu, провода круглого сечения, подключение гибкой шины Mi VS 100/160/250/400
- Клеммы коммутационного аппарата: 4-35 мм<sup>2</sup>, Cu, провода круглого сечения  
 Клеммы PE и N: 2 x 4-35 мм<sup>2</sup>, Cu, подключение гибкой шины Mi VS 100/160
- Одинаковая предельно допустимая токовая нагрузка на шины N и PE
- Возможно изменение направления подключения кабелей
- С защитой от прикосновения
- Запирающие устройства открываются с помощью инструмента

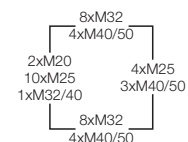
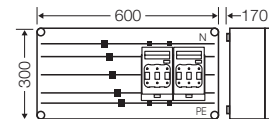

Номинальное напряжение устройства	$U_n = 690$ В перем. тока
Номинальный ток устройства	160 A
Номинальный ток цепи	$I_{nc} = 128$ A для проверки конструкции на предельно допустимый рост температуры согласно ГОСТ Р МЭК 61439-1, раздел 10.10.4
Количество электроцепей	2
Устойчивость к кратковременному воздействию предельно допустимого тока	$I_{cw} = 15$ kA / 1 s при использовании предохранителей с характеристикой gL/gG
Кол-во полюсов токоведущих шин	5
Толщина токоведущей шины	L1-L3, N: 10 мм PE: 5 мм
Расстояние между центрами шин	60 мм



**Mi 6428**

**2 выключателя-разъединителя под предохранители,  
 160 А, NH 00, 3-х полюсные  
 Номинальный ток сборной шины 630 А**



- Клеммы на шины: 25–70 мм<sup>2</sup>, Cu, провода круглого сечения, подключение гибкой шины Mi VS 100/160/250/400
- Клеммы коммутационного аппарата: 4-35 мм<sup>2</sup>, Cu, провода круглого сечения  
 Клеммы PE и N: 2 x 4-35 мм<sup>2</sup>, Cu, подключение гибкой шины Mi VS 100/160
- Одинаковая предельно допустимая токовая нагрузка на шины N и PE
- Возможно изменение направления подключения кабелей
- С защитой от прикосновения
- Запирающие устройства открываются с помощью инструмента

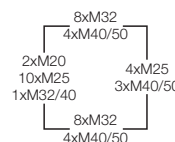
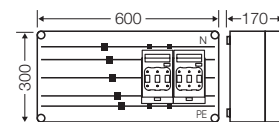

Номинальное напряжение устройства	U <sub>n</sub> = 690 В перем. тока
Номинальный ток устройства	160 А
Номинальный ток цепи	I <sub>nc</sub> = 128 А для проверки конструкции на предельно допустимый рост температуры согласно ГОСТ Р МЭК 61439-1, раздел 10.10.4
Количество электроцепей	2
Устойчивость к кратковременному воздействию предельно допустимого тока	I <sub>cw</sub> = 21 kА / 1 s при использовании предохранителей с характеристикой gL/gG
Кол-во полюсов токоведущих шин	5
Толщина токоведущей шины	L1-L3, N, PE: 10 мм
Расстояние между центрами шин	60 мм

Комплектующие



Соединитель токовых шин



**Mi 6436**

**3 выключателя-разъединителя под предохранители,  
 160 A, NH 00, 3-х полюсные  
 Номинальный ток сборной шины 250 A**



- Клеммы на шины: 25–70 мм<sup>2</sup>, Cu, провода круглого сечения, подключение гибкой шины Mi VS 100/160/250
- Отводные клеммы: 4–35 мм<sup>2</sup>, Cu, провода круглого сечения, Клеммы PE и N: по 3 x 4–35 мм<sup>2</sup>, Cu, провода круглого сечения, подключение гибкой шины Mi VS 100/160
- Одинаковая предельно допустимая токовая нагрузка на шины N и PE
- Возможно изменение направления подключения кабелей
- С защитой от прикосновения
- Запирающие устройства открываются с помощью инструмента

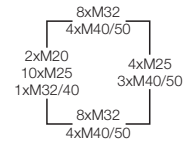
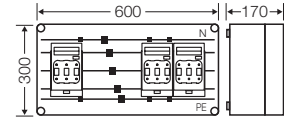

Номинальное напряжение устройства	$U_n = 690$ В перем. тока
Номинальный ток устройства	160 А
Номинальный ток цепи	$I_{nc} = 128$ А для проверки конструкции на предельно допустимый рост температуры согласно ГОСТ Р МЭК 61439-1, раздел 10.10.4
Количество электроцепей	3
Устойчивость к кратковременному воздействию предельно допустимого тока	$I_{cw} = 15$ kA / 1 s при использовании предохранителей с характеристикой gL/gG
Кол-во полюсов токоведущих шин	5
Толщина токоведущей шины	L1-L3: 10 мм N, PE: 5 мм
Расстояние между центрами шин	60 мм



**Mi 6437**

**3 выключателя-разъединителя под предохранители,  
160 А, NH 00, 3-х полюсные  
Номинальный ток сборной шины 400 А**



- Клеммы на шины: 25–70 мм<sup>2</sup>, Cu, провода круглого сечения, подключение гибкой шины Mi VS 100/160/250/400
- Отводные клеммы: 4–35 мм<sup>2</sup>, Cu, провода круглого сечения, Клеммы PE и N: по 3 x 4–35 мм<sup>2</sup>, Cu, провода круглого сечения, подключение гибкой шины Mi VS 100/160
- Одинаковая предельно допустимая токовая нагрузка на шины N и PE
- Возможно изменение направления подключения кабелей
- С защитой от прикосновения
- Запирающие устройства открываются с помощью инструмента

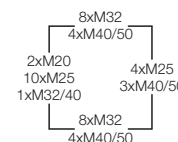
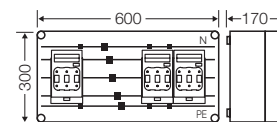

Номинальное напряжение устройства	$U_n = 690$ В перем. тока
Номинальный ток устройства	160 А
Номинальный ток цепи	$I_{nc} = 128$ А для проверки конструкции на предельно допустимый рост температуры согласно ГОСТ Р МЭК 61439-1, раздел 10.10.4
Количество электроцепей	3
Устойчивость к кратковременному воздействию предельно допустимого тока	$I_{cw} = 15$ кА / 1 s при использовании предохранителей с характеристикой gL/gG
Кол-во полюсов токоведущих шин	5
Толщина токоведущей шины	L1-L3, N: 10 мм PE: 5 мм
Расстояние между центрами шин	60 мм

Комплектующие



Соединитель токовых шин





**Mi 6438**

**3 выключателя-разъединителя под предохранители,  
 160 А, NH 00, 3-х полюсные  
 Номинальный ток сборной шины 630 А**



- Клеммы на шины: 25–70 мм<sup>2</sup>, Cu, провода круглого сечения, подключение гибкой шины Mi VS 100/160/250/400
- Отводные клеммы: 4–35 мм<sup>2</sup>, Cu, провода круглого сечения, Клеммы PE и N: по 3 x 4–35 мм<sup>2</sup>, Cu, провода круглого сечения, подключение гибкой шины Mi VS 100/160
- Одинаковая предельно допустимая токовая нагрузка на шины N и PE
- Возможно изменение направления подключения кабелей
- С защитой от прикосновения
- Запирающие устройства открываются с помощью инструмента

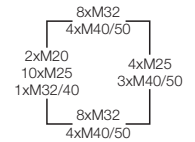
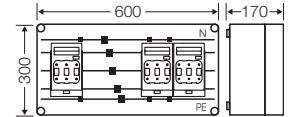

Номинальное напряжение устройства	$U_n = 690$ В перем. тока
Номинальный ток устройства	160 А
Номинальный ток цепи	$I_{nc} = 128$ А для проверки конструкции на предельно допустимый рост температуры согласно ГОСТ Р МЭК 61439-1, раздел 10.10.4
Количество электроцепей	3
Устойчивость к кратковременному воздействию предельно допустимого тока	$I_{cw} = 21$ kA / 1 s при использовании предохранителей с характеристикой gL/gG
Кол-во полюсов токоведущих шин	5
Толщина токоведущей шины	L1-L3, N, PE: 10 мм
Расстояние между центрами шин	60 мм



**Mi 6632**

**3 выключателя-разъединителя под предохранители,  
 160 А, NH 00, 3-х полюсные  
 Номинальный ток сборной шины 250 А**



- Клеммы на шины: 25–70 мм<sup>2</sup>, Cu, провода круглого сечения, подключение гибкой шины Mi VS 100/160/250
- Отводные клеммы: 4–35 мм<sup>2</sup>, Cu, провода круглого сечения, Клеммы PE и N: по 3 x 4–35 мм<sup>2</sup>, Cu, провода круглого сечения, подключение гибкой шины Mi VS 100/160
- Одинаковая предельно допустимая токовая нагрузка на шины N и PE
- Возможно изменение направления подключения кабелей
- С защитой от прикосновения
- Запирающие устройства открываются с помощью инструмента

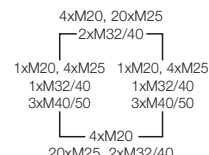
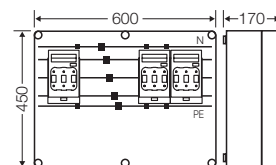

Номинальное напряжение устройства	$U_n = 690$ В перем. тока
Номинальный ток устройства	160 А
Номинальный ток цепи	$I_{nc} = 128$ А для проверки конструкции на предельно допустимый рост температуры согласно ГОСТ Р МЭК 61439-1, раздел 10.10.4
Количество электроцепей	3
Устойчивость к кратковременному воздействию предельно допустимого тока	$I_{cw} = 15$ кА / 1 s при использовании предохранителей с характеристикой gL/gG
Кол-во полюсов токоведущих шин	5
Толщина токоведущей шины	L1-L3: 10 мм N, PE: 5 мм
Расстояние между центрами шин	60 мм

Комплекующие



Соединитель токовых шин



**Mi 6634**

**3 выключателя-разъединителя под предохранители,  
 160 A, NH 00, 3-х полюсные  
 Номинальный ток сборной шины 400 A**



- Клеммы на шины: 25–70 мм<sup>2</sup>, Cu, провода круглого сечения, подключение гибкой шины Mi VS 100/160/250/400
- Отводные клеммы: 4–35 мм<sup>2</sup>, Cu, провода круглого сечения, Клеммы PE и N: по 3 x 4–35 мм<sup>2</sup>, Cu, провода круглого сечения, подключение гибкой шины Mi VS 100/160
- Одинаковая предельно допустимая токовая нагрузка на шины N и PE
- Возможно изменение направления подключения кабелей
- С защитой от прикосновения
- Запирающие устройства открываются с помощью инструмента

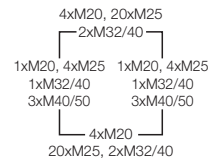
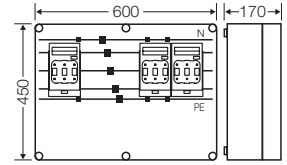

Номинальное напряжение устройства	$U_n = 690$ В перем. тока
Номинальный ток устройства	160 A
Номинальный ток цепи	$I_{nc} = 128$ A для проверки конструкции на предельно допустимый рост температуры согласно ГОСТ Р МЭК 61439-1, раздел 10.10.4
Количество электроцепей	3
Устойчивость к кратковременному воздействию предельно допустимого тока	$I_{cw} = 15$ kA / 1 s при использовании предохранителей с характеристикой gL/gG
Кол-во полюсов токоведущих шин	5
Толщина токоведущей шины	L1-L3, N: 10 мм PE: 5 мм
Расстояние между центрами шин	60 мм



**Mi 6636**

**3 выключателя-разъединителя под предохранители,  
 160 А, NH 00, 3-х полюсные  
 Номинальный ток сборной шины 630 А**



- Клеммы на шины: 25–70 мм<sup>2</sup>, Cu, провода круглого сечения, подключение гибкой шины Mi VS 100/160/250/400
- Отводные клеммы: 4–35 мм<sup>2</sup>, Cu, провода круглого сечения, Клеммы PE и N: по 3 x 4–35 мм<sup>2</sup>, Cu, провода круглого сечения, подключение гибкой шины Mi VS 100/160
- Одинаковая предельно допустимая токовая нагрузка на шины N и PE
- Возможно изменение направления подключения кабелей
- С защитой от прикосновения
- Запирающие устройства открываются с помощью инструмента

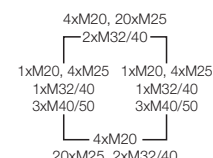
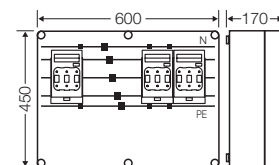

Номинальное напряжение устройства	$U_n = 690$ В перем. тока
Номинальный ток устройства	160 А
Номинальный ток цепи	$I_{nc} = 128$ А для проверки конструкции на предельно допустимый рост температуры согласно ГОСТ Р МЭК 61439-1, раздел 10.10.4
Количество электроцепей	3
Устойчивость к кратковременному воздействию предельно допустимого тока	$I_{cw} = 21$ кА / 1 с при использовании предохранителей с характеристикой gL/gG
Кол-во полюсов токоведущих шин	5
Толщина токоведущей шины	L1-L3, N, PE: 10 мм
Расстояние между центрами шин	60 мм

Комплектующие



Соединитель токовых шин



**Mi 6465**

**4 выключателя-разъединителя под предохранители,  
 160 А, NH 00, 3-х полюсные  
 Номинальный ток сборной шины 250 А  
 только для комбинации**



- Клеммы коммутационного аппарата: 4–35 мм<sup>2</sup>, Cu, провода круглого сечения  
 Клеммы PE и N: 4 x 4–35 мм<sup>2</sup>, Cu, провода круглого сечения, подключение гибкой шины Mi VS 100/160
- Без клемм на шины
- Одинаковая предельно допустимая токовая нагрузка на шины N и PE
- Возможно изменение направления подключения кабелей
- С защитой от прикосновения
- Запирающие устройства открываются с помощью инструмента

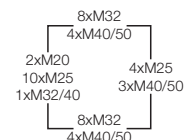
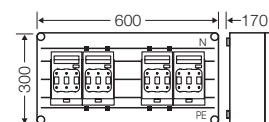

Номинальное напряжение устройства	$U_n = 690$ В перем. тока
Номинальный ток устройства	160 А
Номинальный ток цепи	$I_{nc} = 128$ А для проверки конструкции на предельно допустимый рост температуры согласно ГОСТ Р МЭК 61439-1, раздел 10.10.4
Количество электроцепей	4
Устойчивость к кратковременному воздействию предельно допустимого тока	$I_{cw} = 15$ кА / 1 с при использовании предохранителей с характеристикой gL/gG
Кол-во полюсов токоведущих шин	5
Толщина токоведущей шины	L1-L3: 10 мм N, PE: 5 мм
Расстояние между центрами шин	60 мм





**Mi 6466**

**4 выключателя-разъединителя под предохранители,  
 160 А, NH 00, 3-х полюсные  
 Номинальный ток сборной шины 400 А  
 только для комбинации**



- Клеммы коммутационного аппарата: 4–35 мм<sup>2</sup>, Cu, провода круглого сечения  
 Клеммы PE и N: 4 x 4–35 мм<sup>2</sup>, Cu, провода круглого сечения, подключение гибкой шины Mi VS 100/160
- Без клемм на шины
- Одинаковая предельно допустимая токовая нагрузка на шины N и PE
- Возможно изменение направления подключения кабелей
- С защитой от прикосновения
- Запирающие устройства открываются с помощью инструмента

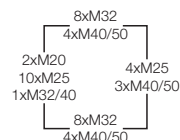
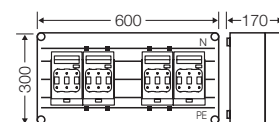

Номинальное напряжение устройства	U <sub>n</sub> = 690 В перем. тока
Номинальный ток устройства	160 А
Номинальный ток цепи	I <sub>nc</sub> = 128 А для проверки конструкции на предельно допустимый рост температуры согласно ГОСТ Р МЭК 61439-1, раздел 10.10.4
Количество электроцепей	4
Устойчивость к кратковременному воздействию предельно допустимого тока	I <sub>cw</sub> = 15 кА / 1 s при использовании предохранителей с характеристикой gL/gG
Кол-во полюсов токоведущих шин	5
Толщина токоведущей шины	L1-L3, N: 10 мм PE: 5 мм
Расстояние между центрами шин	60 мм

Комплектующие



Соединитель токовых шин



**Mi 6467**

**4 выключателя-разъединителя под предохранители,  
 160 А, NH 00, 3-х полюсные  
 Номинальный ток сборной шины 630 А  
 только для комбинации**



- Клеммы коммутационного аппарата: 4–35 мм<sup>2</sup>, Cu, провода круглого сечения  
 Клеммы PE и N: 4 x 4–35 мм<sup>2</sup>, Cu, провода круглого сечения, подключение гибкой шины Mi VS 100/160
- Без клемм на шины
- Одинаковая предельно допустимая токовая нагрузка на шины N и PE
- Возможно изменение направления подключения кабелей
- С защитой от прикосновения
- Запирающие устройства открываются с помощью инструмента

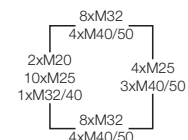
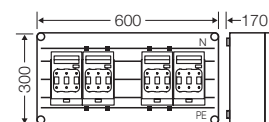

Номинальное напряжение устройства	$U_n = 690$ В перем. тока
Номинальный ток устройства	160 А
Номинальный ток цепи	$I_{nc} = 128$ А для проверки конструкции на предельно допустимый рост температуры согласно ГОСТ Р МЭК 61439-1, раздел 10.10.4
Количество электроцепей	4
Устойчивость к кратковременному воздействию предельно допустимого тока	$I_{cw} = 21$ kA / 1 s при использовании предохранителей с характеристикой gL/gG
Кол-во полюсов токоведущих шин	5
Толщина токоведущей шины	L1-L3, N, PE: 10 мм
Расстояние между центрами шин	60 мм

ENYMOD  
 Распределительные устройства Mi



**Mi 6642**

**4 выключателя-разъединителя под предохранители,  
 160 A, NH 00, 3-х полюсные  
 Номинальный ток сборной шины 250 A  
 только для комбинации**



- Клеммы коммутационного аппарата: 4–35 мм<sup>2</sup>, Cu, провода круглого сечения  
 Клеммы PE и N: 4 x 4–35 мм<sup>2</sup>, Cu, провода круглого сечения, подключение гибкой шины Mi VS 100/160
- Без клемм на шины
- Одинаковая предельно допустимая токовая нагрузка на шины N и PE
- Возможно изменение направления подключения кабелей
- С защитой от прикосновения
- Запирающие устройства открываются с помощью инструмента

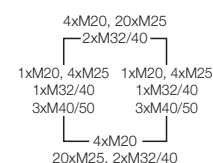
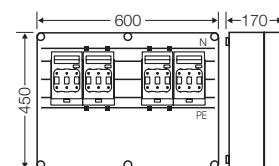

Номинальное напряжение устройства	$U_n = 690$ В перем. тока
Номинальный ток устройства	160 A
Номинальный ток цепи	$I_{nc} = 128$ A для проверки конструкции на предельно допустимый рост температуры согласно ГОСТ Р МЭК 61439-1, раздел 10.10.4
Количество электроцепей	4
Устойчивость к кратковременному воздействию предельно допустимого тока	$I_{cw} = 15$ kA / 1 s при использовании предохранителей с характеристикой gL/gG
Кол-во полюсов токоведущих шин	5
Толщина токоведущей шины	L1-L3: 10 мм N, PE: 5 мм
Расстояние между центрами шин	60 мм

Комплектующие



Соединитель токовых шин



**Mi 6644**

**4 выключателя-разъединителя под предохранители,  
 160 А, NH 00, 3-х полюсные  
 Номинальный ток сборной шины 400 А  
 только для комбинации**



- Клеммы коммутационного аппарата: 4–35 мм<sup>2</sup>, Cu, провода круглого сечения  
 Клеммы PE и N: 4 x 4–35 мм<sup>2</sup>, Cu, провода круглого сечения, подключение гибкой шины Mi VS 100/160
- Без клемм на шины
- Одинаковая предельно допустимая токовая нагрузка на шины N и PE
- Возможно изменение направления подключения кабелей
- С защитой от прикосновения
- Запирающие устройства открываются с помощью инструмента

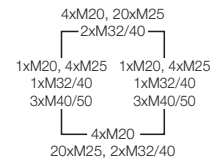
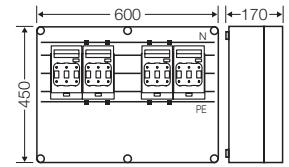

Номинальное напряжение устройства	$U_n = 690$ В перем. тока
Номинальный ток устройства	160 А
Номинальный ток цепи	$I_{nc} = 128$ А для проверки конструкции на предельно допустимый рост температуры согласно ГОСТ Р МЭК 61439-1, раздел 10.10.4
Количество электроцепей	4
Устойчивость к кратковременному воздействию предельно допустимого тока	$I_{cw} = 15$ кА / 1 с при использовании предохранителей с характеристикой gL/gG
Кол-во полюсов токоведущих шин	5
Толщина токоведущей шины	L1-L3, N: 10 мм PE: 5 мм
Расстояние между центрами шин	60 мм



**Mi 6646**

**4 выключателя-разъединителя под предохранители,  
 160 А, NH 00, 3-х полюсные  
 Номинальный ток сборной шины 630 А  
 только для комбинации**



- Клеммы коммутационного аппарата: 4–35 мм<sup>2</sup>, Cu, провода круглого сечения  
 Клеммы PE и N: 4 x 4–35 мм<sup>2</sup>, Cu, провода круглого сечения, подключение гибкой шины Mi VS 100/160
- Без клемм на шины
- Одинаковая предельно допустимая токовая нагрузка на шины N и PE
- Возможно изменение направления подключения кабелей
- С защитой от прикосновения
- Запирающие устройства открываются с помощью инструмента

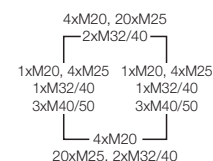
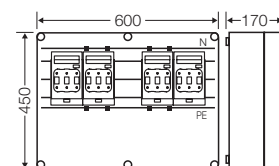

Номинальное напряжение устройства	$U_n = 690$ В перем. тока
Номинальный ток устройства	160 А
Номинальный ток цепи	$I_{nc} = 128$ А для проверки конструкции на предельно допустимый рост температуры согласно ГОСТ Р МЭК 61439-1, раздел 10.10.4
Количество электроцепей	4
Устойчивость к кратковременному воздействию предельно допустимого тока	$I_{cw} = 21$ кА / 1 s при использовании предохранителей с характеристикой gL/gG
Кол-во полюсов токоведущих шин	5
Толщина токоведущей шины	L1-L3, N, PE: 10 мм
Расстояние между центрами шин	60 мм

Комплектующие



Соединитель токовых шин



**Mi 6478**

**1 выключатель-разъединитель под предохранители  
 250 A, NH 1, 3-х полюсный  
 Номинальный ток сборной шины 400 A  
 только для комбинации**



- Подключение M 10 (макс. 1 x 240 мм<sup>2</sup> на фазу)
- клеммы PE и N: по 1 x на каждое подключение M10
- PEN перемычка заказывается отдельно
- Без клемм на шины
- Одинаковая предельно допустимая токовая нагрузка на шины N и PE
- С защитной крышкой для клемм подключения
- Возможно изменение направления подключения кабелей
- Запирающие устройства открываются с помощью инструмента

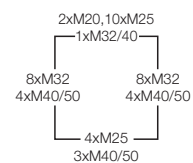
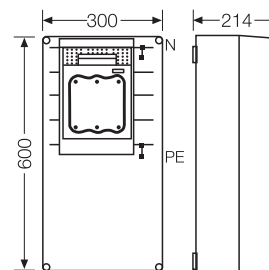

Номинальное напряжение устройства	$U_n = 690$ В перем. тока
Номинальный ток устройства	250 A
Номинальный ток цепи	$I_{nc} = 200$ A для проверки конструкции на предельно допустимый рост температуры согласно ГОСТ Р МЭК 61439-1, раздел 10.10.4
Количество электроцепей	1
Устойчивость к кратковременному воздействию предельно допустимого тока	$I_{cw} = 15$ kA / 1 s при использовании предохранителей с характеристикой gL/gG
Кол-во полюсов токоведущих шин	5
Толщина токоведущей шины	L1-L3, N: 10 мм PE: 5 мм
Расстояние между центрами шин	60 мм





**Mi 6479**

**1 выключатель-разъединитель под предохранители  
250 А, NH 1, 3-х полюсный  
Номинальный ток сборной шины 630 А  
только для комбинации**



- Подключение M 10 (макс. 1 x 240 мм<sup>2</sup> на фазу)
- клеммы PE и N: по 1 x на каждое подключение M10
- Без клемм на шины
- Одинаковая предельно допустимая токовая нагрузка на шины N и PE
- С защитной крышкой для клемм подключения
- Возможно изменение направления подключения кабелей
- Запирающие устройства открываются с помощью инструмента

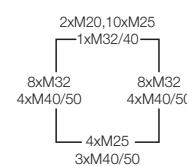
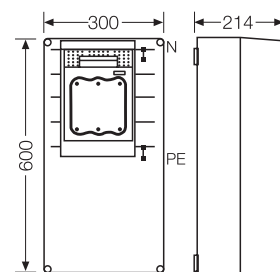

Номинальное напряжение устройства	$U_n = 690$ В перем. тока
Номинальный ток устройства	250 А
Номинальный ток цепи	$I_{nc} = 200$ А для проверки конструкции на предельно допустимый рост температуры согласно ГОСТ Р МЭК 61439-1, раздел 10.10.4
Количество электроцепей	1
Устойчивость к кратковременному воздействию предельно допустимого тока	$I_{cw} = 21$ кА / 1 s при использовании предохранителей с характеристикой gL/gG
Кол-во полюсов токоведущих шин	5
Толщина токоведущей шины	L1-L3, N, PE: 10 мм
Расстояние между центрами шин	60 мм

Комплектующие



Соединитель токовых шин

**Модульные распределительные устройства Mi**  
**Коробка сборной шины**  
**для комбинации**



**Mi 6252**

**Номинальный ток сборной шины 250 А**

- Одинаковая предельно допустимая токовая нагрузка на шины N и PE
- Без клемм
- Запирающие устройства открываются с помощью инструмента

Номинальное напряжение	$U_n = 690$ В перем. тока
Устойчивость к кратковременному воздействию предельно допустимого тока	$I_{cw} = 15$ кА / 1 с
Кол-во полюсов токоведущих шин	5
Толщина токоведущей шины	L1-L3: 10 мм N, PE: 5 мм
Расстояние между центрами шин	60 мм
Место для установки компонентов между держателями токовых шин	225 мм

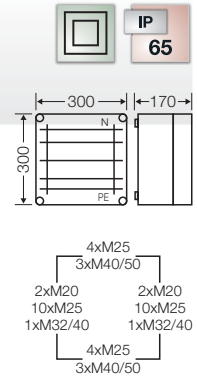

**Mi 6255**

**Номинальный ток сборной шины 400 А**

- Одинаковая предельно допустимая токовая нагрузка на шины N и PE
- Без клемм
- Запирающие устройства открываются с помощью инструмента

Номинальное напряжение	$U_n = 690$ В перем. тока
Устойчивость к кратковременному воздействию предельно допустимого тока	$I_{cw} = 15$ кА / 1 с
Кол-во полюсов токоведущих шин	5
Толщина токоведущей шины	L1-L3, N: 10 мм PE: 5 мм
Расстояние между центрами шин	60 мм
Место для установки компонентов между держателями токовых шин	225 мм

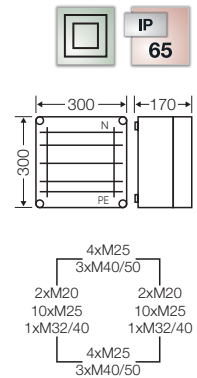

**Mi 6256**

**Номинальный ток сборной шины 630 А**

- Одинаковая предельно допустимая токовая нагрузка на шины N и PE
- Без клемм
- Запирающие устройства открываются с помощью инструмента

Номинальное напряжение	$U_n = 690$ В перем. тока
Устойчивость к кратковременному воздействию предельно допустимого тока	$I_{cw} = 21$ кА / 1 с
Кол-во полюсов токоведущих шин	5
Толщина токоведущей шины	L1-L3, N, PE: 10 мм
Расстояние между центрами шин	60 мм
Место для установки компонентов между держателями токовых шин	225 мм

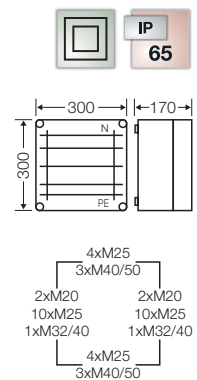

## Модульные распределительные устройства Mi

Коробка сборной шины  
для комбинации



### Mi 6352

Номинальный ток сборной шины 250 А

- Одинаковая предельно допустимая токовая нагрузка на шины N и PE
- Без клемм
- Запирающие устройства открываются с помощью инструмента

Номинальное напряжение	$U_n = 690$ В перем. тока
Устойчивость к кратковременному воздействию предельно допустимого тока	$I_{cw} = 15$ кА / 1 с
Кол-во полюсов токоведущих шин	5
Толщина токоведущей шины	L1-L3: 10 мм N, PE: 5 мм
Расстояние между центрами шин	60 мм
Место для установки компонентов между держателями токовых шин	225 мм

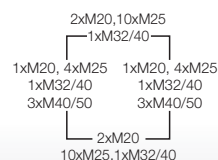
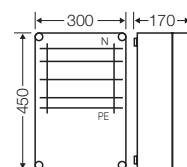

### Mi 6355

Номинальный ток сборной шины 400 А

- Одинаковая предельно допустимая токовая нагрузка на шины N и PE
- Без клемм
- Запирающие устройства открываются с помощью инструмента

Номинальное напряжение	$U_n = 690$ В перем. тока
Устойчивость к кратковременному воздействию предельно допустимого тока	$I_{cw} = 15$ кА / 1 с
Кол-во полюсов токоведущих шин	5
Толщина токоведущей шины	L1-L3, N: 10 мм PE: 5 мм
Расстояние между центрами шин	60 мм
Место для установки компонентов между держателями токовых шин	225 мм

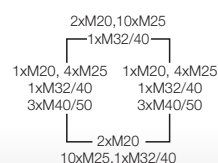
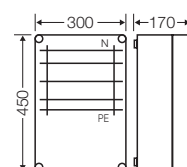

### Mi 6356

Номинальный ток сборной шины 630 А

- Одинаковая предельно допустимая токовая нагрузка на шины N и PE
- Без клемм
- Запирающие устройства открываются с помощью инструмента

Номинальное напряжение	$U_n = 690$ В перем. тока
Устойчивость к кратковременному воздействию предельно допустимого тока	$I_{cw} = 21$ кА / 1 с
Кол-во полюсов токоведущих шин	5
Толщина токоведущей шины	L1-L3, N, PE: 10 мм
Расстояние между центрами шин	60 мм
Место для установки компонентов между держателями токовых шин	225 мм

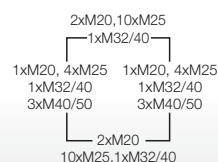
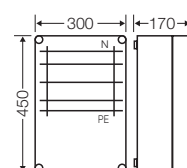

Комплектующие



Соединитель токовых шин



Клеммы для прямого подключения к токовым шинам



Изолирующий кожух для токоведущих шин

**Модульные распределительные устройства Mi**  
**Коробка сборной шины**  
**для комбинации**



**Mi 6457**

**Номинальный ток сборной шины 250 А**

- Одинаковая предельно допустимая токовая нагрузка на шины N и PE
- Без клемм
- Запирающие устройства открываются с помощью инструмента

Номинальное напряжение	$U_n = 690$ В перем. тока
Устойчивость к кратковременному воздействию предельно допустимого тока	$I_{cw} = 15$ kA / 1 s
Кол-во полюсов токоведущих шин	5
Толщина токоведущей шины	L1-L3: 10 мм N, PE: 5 мм
Расстояние между центрами шин	60 мм
Место для установки компонентов между держателями токовых шин	225 мм

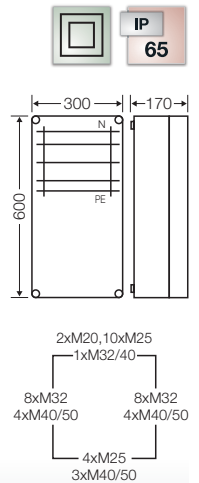

**Mi 6458**

**Номинальный ток сборной шины 400 А**

- Одинаковая предельно допустимая токовая нагрузка на шины N и PE
- Без клемм
- Запирающие устройства открываются с помощью инструмента

Номинальное напряжение	$U_n = 690$ В перем. тока
Устойчивость к кратковременному воздействию предельно допустимого тока	$I_{cw} = 15$ kA / 1 s
Кол-во полюсов токоведущих шин	5
Толщина токоведущей шины	L1-L3, N: 10 мм PE: 5 мм
Расстояние между центрами шин	60 мм
Место для установки компонентов между держателями токовых шин	225 мм

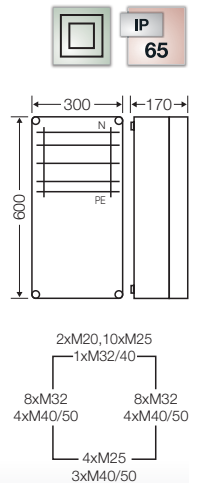

**Mi 6459**

**Номинальный ток сборной шины 630 А**

- Одинаковая предельно допустимая токовая нагрузка на шины N и PE
- Без клемм
- Запирающие устройства открываются с помощью инструмента

Номинальное напряжение	$U_n = 690$ В перем. тока
Устойчивость к кратковременному воздействию предельно допустимого тока	$I_{cw} = 21$ kA / 1 s
Кол-во полюсов токоведущих шин	5
Толщина токоведущей шины	L1-L3, N, PE: 10 мм
Расстояние между центрами шин	60 мм
Место для установки компонентов между держателями токовых шин	225 мм

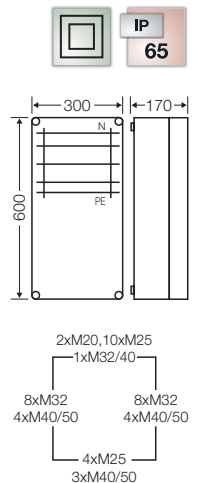

## Модульные распределительные устройства Mi

Коробка сборной шины  
для комбинации



### Mi 6452

#### Номинальный ток сборной шины 250 A

- Одинаковая предельно допустимая токовая нагрузка на шины N и PE
- Без клемм
- Запирающие устройства открываются с помощью инструмента

Номинальное напряжение	$U_n = 690$ В перем. тока
Устойчивость к кратковременному воздействию предельно допустимого тока	$I_{cw} = 15$ kA / 1 s
Кол-во полюсов токоведущих шин	5
Толщина токоведущей шины	L1-L3: 10 мм N, PE: 5 мм
Расстояние между центрами шин	60 мм
Место для установки компонентов между держателями токовых шин	450 мм

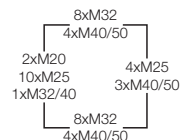
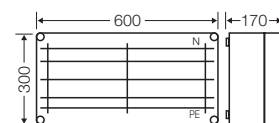

### Mi 6455

#### Номинальный ток сборной шины 400 A

- Одинаковая предельно допустимая токовая нагрузка на шины N и PE
- Без клемм
- Запирающие устройства открываются с помощью инструмента

Номинальное напряжение	$U_n = 690$ В перем. тока
Устойчивость к кратковременному воздействию предельно допустимого тока	$I_{cw} = 15$ kA / 1 s
Кол-во полюсов токоведущих шин	5
Толщина токоведущей шины	L1-L3, N: 10 мм PE: 5 мм
Расстояние между центрами шин	60 мм
Место для установки компонентов между держателями токовых шин	450 мм

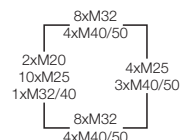
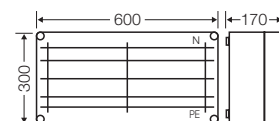

### Mi 6456

#### Номинальный ток сборной шины 630 A

- Одинаковая предельно допустимая токовая нагрузка на шины N и PE
- Без клемм
- Запирающие устройства открываются с помощью инструмента

Номинальное напряжение	$U_n = 690$ В перем. тока
Устойчивость к кратковременному воздействию предельно допустимого тока	$I_{cw} = 21$ kA / 1 s
Кол-во полюсов токоведущих шин	5
Толщина токоведущей шины	L1-L3, N, PE: 10 мм
Расстояние между центрами шин	60 мм
Место для установки компонентов между держателями токовых шин	450 мм

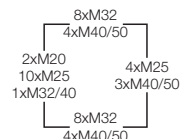
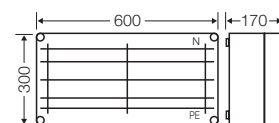

Комплектующие



Соединитель токовых шин



Клеммы для прямого подключения к токовым шинам



Изолирующий кожух для токоведущих шин

**Модульные распределительные устройства Mi**  
**Коробка сборной шины**  
**для комбинации**



**Mi 6652**

**Номинальный ток сборной шины 250 А**

- Одинаковая предельно допустимая токовая нагрузка на шины N и PE
- Без клемм
- Запирающие устройства открываются с помощью инструмента

Номинальное напряжение	$U_n = 690$ В перем. тока
Устойчивость к кратковременному воздействию предельно допустимого тока	$I_{cw} = 15$ кА / 1 с
Кол-во полюсов токоведущих шин	5
Толщина токоведущей шины	L1-L3: 10 мм N, PE: 5 мм
Расстояние между центрами шин	60 мм
Место для установки компонентов между держателями токовых шин	450 мм

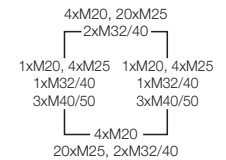
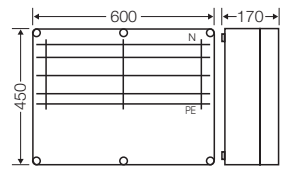

**Mi 6655**

**Номинальный ток сборной шины 400 А**

- Одинаковая предельно допустимая токовая нагрузка на шины N и PE
- Без клемм
- Запирающие устройства открываются с помощью инструмента

Номинальное напряжение	$U_n = 690$ В перем. тока
Устойчивость к кратковременному воздействию предельно допустимого тока	$I_{cw} = 15$ кА / 1 с
Кол-во полюсов токоведущих шин	5
Толщина токоведущей шины	L1-L3, N: 10 мм PE: 5 мм
Расстояние между центрами шин	60 мм
Место для установки компонентов между держателями токовых шин	450 мм

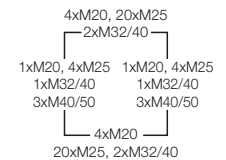
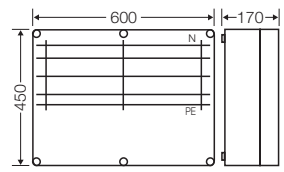

**Mi 6656**

**Номинальный ток сборной шины 630 А**

- Одинаковая предельно допустимая токовая нагрузка на шины N и PE
- Без клемм
- Запирающие устройства открываются с помощью инструмента

Номинальное напряжение	$U_n = 690$ В перем. тока
Устойчивость к кратковременному воздействию предельно допустимого тока	$I_{cw} = 21$ кА / 1 с
Кол-во полюсов токоведущих шин	5
Толщина токоведущей шины	L1-L3, N, PE: 10 мм
Расстояние между центрами шин	60 мм
Место для установки компонентов между держателями токовых шин	450 мм

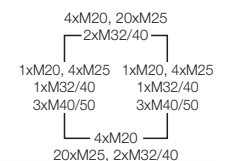
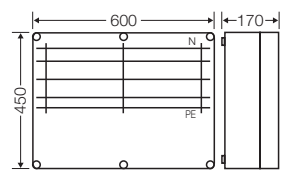



## Модульные распределительные устройства Mi

Коробка сборной шины  
для комбинации

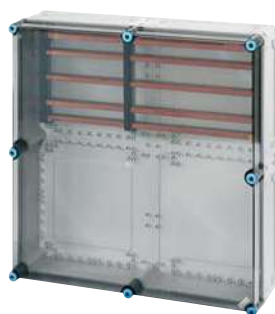

### Mi 6852

#### Номинальный ток сборной шины 250 А

- Одинаковая предельно допустимая токовая нагрузка на шины N и PE
- Без клемм
- Кабельный ввод возможен только через монтируемые фланцы
- Запирающие устройства открываются с помощью инструмента

Номинальное напряжение	$U_n = 690$ В перем. тока
Устойчивость к кратковременному воздействию предельно допустимого тока	$I_{cw} = 15$ kA / 1 s
Кол-во полюсов токоведущих шин	5
Толщина токоведущей шины	L1-L3: 10 мм N, PE: 5 мм
Расстояние между центрами шин	60 мм
Место для установки компонентов между держателями токовых шин	450 мм

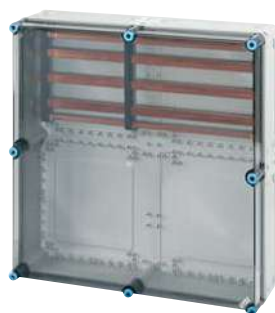
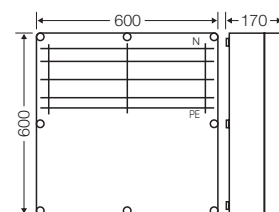

### Mi 6855

#### Номинальный ток сборной шины 400 А

- Одинаковая предельно допустимая токовая нагрузка на шины N и PE
- Без клемм
- Кабельный ввод возможен только через монтируемые фланцы
- Запирающие устройства открываются с помощью инструмента

Номинальное напряжение	$U_n = 690$ В перем. тока
Устойчивость к кратковременному воздействию предельно допустимого тока	$I_{cw} = 15$ kA / 1 s
Кол-во полюсов токоведущих шин	5
Толщина токоведущей шины	L1-L3, N: 10 мм PE: 5 мм
Расстояние между центрами шин	60 мм
Место для установки компонентов между держателями токовых шин	450 мм

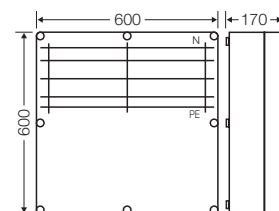

### Mi 6856

#### Номинальный ток сборной шины 630 А

- Одинаковая предельно допустимая токовая нагрузка на шины N и PE
- Без клемм
- Кабельный ввод возможен только через монтируемые фланцы
- Запирающие устройства открываются с помощью инструмента

Номинальное напряжение	$U_n = 690$ В перем. тока
Устойчивость к кратковременному воздействию предельно допустимого тока	$I_{cw} = 21$ kA / 1 s
Кол-во полюсов токоведущих шин	5
Толщина токоведущей шины	L1-L3, N, PE: 10 мм
Расстояние между центрами шин	60 мм
Место для установки компонентов между держателями токовых шин	450 мм

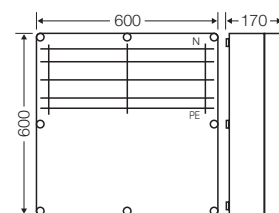

Комплектующие



Соединитель токовых шин



Клеммы для прямого подключения к токовым шинам



Изолирующий кожух для токоведущих шин



Распределительные  
устройства MI

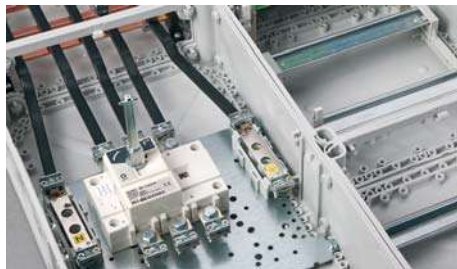

### Модульные распределительные устройства MI

Корпуса с выключателем нагрузки, монтируемым на монтажную плату

Корпуса выключателей нагрузки

Корпуса реверсивного рубильника

Корпуса автоматических выключателей

для сборки НКУ распределения и управления на токи до 630 А, согласно ГОСТ Р МЭК 61439-2

- С 3-х или 4-х полюсным выключателем нагрузки, согласно IEC 60947-3
- С 4-х полюсным реверсивным рубильником, согласно IEC 60947-3
- С 3-х полюсными автоматическими выключателями, согласно IEC 60947-2
- На номинальные токи до 630 А
- Запираемые рукоятки автоматических выключателей
- Запирающие устройства открываются с помощью инструмента
- Класс защиты: II, 
- Степень защиты: IP 65
- Материал: поликарбонат(PC)
- Цвет: серый, RAL 7035



**Mi 7103**

**Выключатель нагрузки 63 A**  
**3-х пол. + PE + N**

- Подключение: 2,5-35 мм<sup>2</sup>, Cu или Mi VS 100
- С клеммами PE и N для медного провода
- Запирающие устройства открываются с помощью инструмента
- запираемая рукоятка

Номинальное напряжение устройства	$U_n = 690$ В перем. тока
Номинальный ток устройства	63 А
Номинальный условный ток короткого замыкания устройства	$I_{cc} = 50$ кА/415 В переменного тока при использовании предохранителей с характеристикой gG на DIN-рейку
Коммутационная способность устройства	30 кВт AC-23A/B 400 В пер. тока.
Номинальный ток цепи	$I_{nc} = 50,4$ А для проверки конструкции на предельно допустимый рост температуры согласно ГОСТ Р МЭК 61439-1, раздел 10.10.4
Количество электроцепей	1

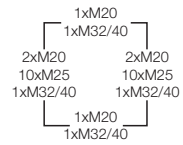
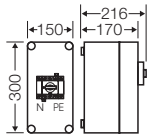

**Mi 7104**

**Выключатель нагрузки 63 A**  
**4-х пол. + PE**

- Подключение: 2,5-35 мм<sup>2</sup>, Cu или Mi VS 100
- С клеммами PE для медного провода
- Запирающие устройства открываются с помощью инструмента
- запираемая рукоятка

Номинальное напряжение устройства	$U_n = 690$ В перем. тока
Номинальный ток устройства	63 А
Номинальный условный ток короткого замыкания устройства	$I_{cc} = 50$ кА/415 В переменного тока при использовании предохранителей с характеристикой gG на DIN-рейку
Коммутационная способность устройства	30 кВт AC-23A/B 400 В пер. тока.
Номинальный ток цепи	$I_{nc} = 50,4$ А для проверки конструкции на предельно допустимый рост температуры согласно ГОСТ Р МЭК 61439-1, раздел 10.10.4
Количество электроцепей	1

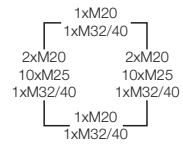
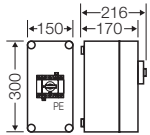

Комплектующие



вспомогательные контакты



Клеммы подключения



**Mi 7213**

**Выключатель нагрузки 100 А**  
**3-х пол. + PE + N**

- Подключение: 10-35 мм<sup>2</sup>, Cu или Mi VS 100
- С клеммами PE и N для медного провода
- Запирающие устройства открываются с помощью инструмента
- запираемая рукоятка

Номинальное напряжение устройства	$U_n = 690$ В перем. тока
Номинальный ток устройства	100 А
Номинальный условный ток короткого замыкания устройства	$I_{cc} = 25$ кА/415 В переменного тока при использовании предохранителей с характеристикой gG на DIN-рейку
Коммутационная способность устройства	45 кВт AC-23A/B 400 V В перем. тока
Номинальный ток цепи	$I_{nc} = 80$ А для проверки конструкции на предельно допустимый рост температуры согласно ГОСТ Р МЭК 61439-1, раздел 10.10.4
Количество электроцепей	1

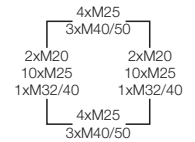
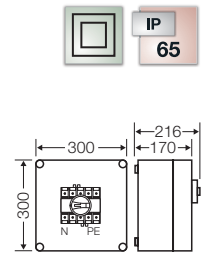

**Mi 7214**

**Выключатель нагрузки 100 А**  
**4-х пол. + PE**

- Подключение: 10-35 мм<sup>2</sup>, Cu или Mi VS 100
- С клеммами PE для медного провода
- Запирающие устройства открываются с помощью инструмента
- запираемая рукоятка

Номинальное напряжение устройства	$U_n = 690$ В перем. тока
Номинальный ток устройства	100 А
Номинальный условный ток короткого замыкания устройства	$I_{cc} = 25$ кА/415 В переменного тока при использовании предохранителей с характеристикой gG на DIN-рейку
Коммутационная способность устройства	45 кВт AC-23A/B 400 V В перем. тока
Номинальный ток цепи	$I_{nc} = 80$ А для проверки конструкции на предельно допустимый рост температуры согласно ГОСТ Р МЭК 61439-1, раздел 10.10.4
Количество электроцепей	1

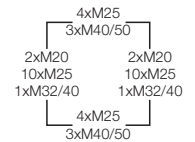
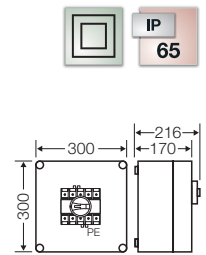





**Mi 7256**

**Выключатель нагрузки 160 А**  
**3-х пол. + PE + N**

- Подключение: 6-70 мм<sup>2</sup>, Cu или Mi VS 160 (клеммная технология см. указатель «Технические данные»)
- С клеммами PE и N для медного провода
- Запирающие устройства открываются с помощью инструмента
- запираемая рукоятка

Номинальное напряжение устройства	$U_n = 500$ В перем. тока
Номинальный ток устройства	160 А
Номинальный условный ток короткого замыкания устройства	$I_{cc} = 100$ кА/415 В переменного тока при использовании предохранителей с характеристикой gG на DIN-рейку
Коммутационная способность устройства	80 кВт AC-23A/B 400 В перем. тока
Номинальный ток цепи	$I_{nc} = 128$ А для проверки конструкции на предельно допустимый рост температуры согласно ГОСТ Р МЭК 61439-1, раздел 10.10.4
Количество электроцепей	1

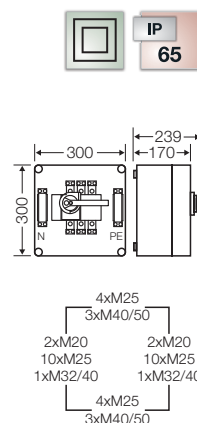

**Mi 7257**

**Выключатель нагрузки 160 А**  
**4-х пол. + PE**

- Подключение: 6-70 мм<sup>2</sup>, Cu или Mi VS 160 (клеммная технология см. указатель «Технические данные»)
- С клеммами PE для медного провода
- Запирающие устройства открываются с помощью инструмента
- запираемая рукоятка

Номинальное напряжение устройства	$U_n = 500$ В перем. тока
Номинальный ток устройства	160 А
Номинальный условный ток короткого замыкания устройства	$I_{cc} = 100$ кА/415 В переменного тока при использовании предохранителей с характеристикой gG на DIN-рейку
Коммутационная способность устройства	80 кВт AC-23A/B 400 В перем. тока
Номинальный ток цепи	$I_{nc} = 128$ А для проверки конструкции на предельно допустимый рост температуры согласно ГОСТ Р МЭК 61439-1, раздел 10.10.4
Количество электроцепей	1

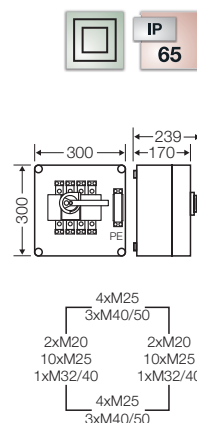

Комплектующие



вспомогательные контакты



Клеммы подключения



**Mi 7456**

**Выключатель нагрузки 160 А**  
**3-х пол. + PE + N**

- Подключение: 6-70 мм<sup>2</sup>, Cu или Mi VS 160 (клеммная технология см. указатель «Технические данные»)
- С клеммами PE и N для медного провода
- Запирающие устройства открываются с помощью инструмента
- запираемая рукоятка

Номинальное напряжение устройства	$U_n = 500$ В перем. тока
Номинальный ток устройства	160 А
Номинальный условный ток короткого замыкания устройства	$I_{cc} = 100$ кА/415 В переменного тока при использовании предохранителей с характеристикой gG на DIN-рейку
Коммутационная способность устройства	80 кВт AC-23A/B 400 В перем. тока
Номинальный ток цепи	$I_{nc} = 128$ А для проверки конструкции на предельно допустимый рост температуры согласно ГОСТ Р МЭК 61439-1, раздел 10.10.4
Количество электроцепей	1

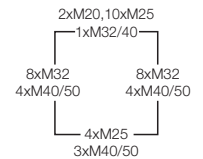
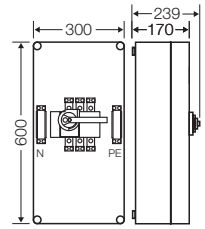

**Mi 7457**

**Выключатель нагрузки 160 А**  
**4-х пол. + PE**

- Подключение: 6-70 мм<sup>2</sup>, Cu или Mi VS 160 (клеммная технология см. указатель «Технические данные»)
- С клеммами PE для медного провода
- Запирающие устройства открываются с помощью инструмента
- запираемая рукоятка

Номинальное напряжение устройства	$U_n = 500$ В перем. тока
Номинальный ток устройства	160 А
Номинальный условный ток короткого замыкания устройства	$I_{cc} = 100$ кА/415 В переменного тока при использовании предохранителей с характеристикой gG на DIN-рейку
Коммутационная способность устройства	80 кВт AC-23A/B 400 В перем. тока
Номинальный ток цепи	$I_{nc} = 128$ А для проверки конструкции на предельно допустимый рост температуры согласно ГОСТ Р МЭК 61439-1, раздел 10.10.4
Количество электроцепей	1

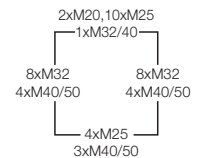
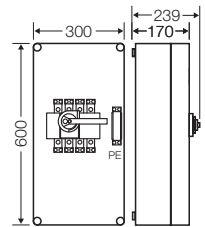





**Mi 7455**

**Выключатель нагрузки 250 А**  
**3-х пол. + PE + N**

- Подключение: M 10 (макс. 1x 150 мм<sup>2</sup> на фазу) или VA 400 + Mi VS 250 (клеммная технология см. указатель «Технические данные»)
- С клеммами PE и N для медного провода
- Запирающие устройства открываются с помощью инструмента
- запираемая рукоятка

Номинальное напряжение устройства	$U_n = 500$ В перем. тока
Номинальный ток устройства	250 А
Номинальный условный ток короткого замыкания устройства	$I_{cc} = 50$ кА/415 В переменного тока при использовании предохранителей с характеристикой gG на DIN-рейку
Коммутационная способность устройства	132 кВт AC-23A/B 400 В перем. тока
Номинальный ток цепи	$I_{nc} = 200$ А для проверки конструкции на предельно допустимый рост температуры согласно ГОСТ Р МЭК 61439-1, раздел 10.10.4
Количество электроцепей	1

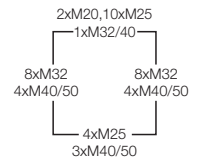
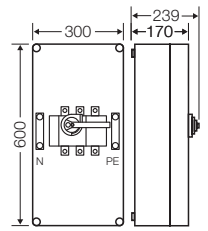

**Mi 7454**

**Выключатель нагрузки 250 А**  
**4-х пол. + PE**

- Подключение: M 10 (макс. 1x 150 мм<sup>2</sup> на фазу) или VA 400 + Mi VS 250 (клеммная технология см. указатель «Технические данные»)
- С клеммами PE для медного провода
- Запирающие устройства открываются с помощью инструмента
- запираемая рукоятка

Номинальное напряжение устройства	$U_n = 500$ В перем. тока
Номинальный ток устройства	250 А
Номинальный условный ток короткого замыкания устройства	$I_{cc} = 50$ кА/415 В переменного тока при использовании предохранителей с характеристикой gG на DIN-рейку
Коммутационная способность устройства	132 кВт AC-23A/B 400 В перем. тока
Номинальный ток цепи	$I_{nc} = 200$ А для проверки конструкции на предельно допустимый рост температуры согласно ГОСТ Р МЭК 61439-1, раздел 10.10.4
Количество электроцепей	1

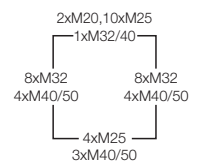
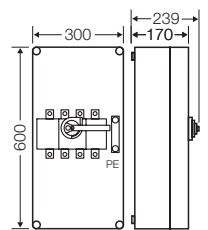

Комплектующие

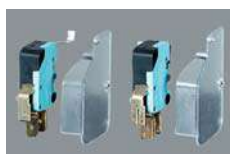

вспомогательные контакты



Клеммы подключения



**Mi 7445**

**Выключатель нагрузки 400 А**  
**3-х пол. + PE + N**

- Подключение: M 10 (макс. 1x 240 мм<sup>2</sup> на фазу) или VA 400 + Mi VS 400 (клеммная технология см. указатель «Технические данные»)
- С клеммами PE и N для медного провода
- Запирающие устройства открываются с помощью инструмента
- запираемая рукоятка

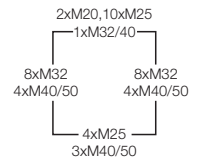
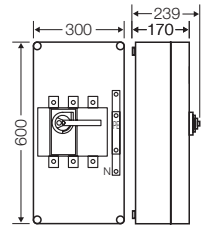

Номинальное напряжение устройства	$U_n = 500$ В перем. тока
Номинальный ток устройства	400 А
Номинальный условный ток короткого замыкания устройства	$I_{cc} = 100$ кА/415 В переменного тока при использовании предохранителей с характеристикой gG на DIN-рейку
Коммутационная способность устройства	220 кВт AC-23A/B 400 В перем. тока
Номинальный ток цепи	$I_{nc} = 320$ А для проверки конструкции на предельно допустимый рост температуры согласно ГОСТ Р МЭК 61439-1, раздел 10.10.4
Количество электроцепей	1



**Mi 7846**

**Выключатель нагрузки 400 А**  
**4-х пол. + PE**

- Подключение: M 10 (макс. 1 x 240 мм<sup>2</sup> на фазу) или VA 400 + Mi VS 400
- С клеммами PE для медного провода
- Кабельный ввод возможен только через монтируемые фланцы
- Запирающие устройства открываются с помощью инструмента
- запираемая рукоятка

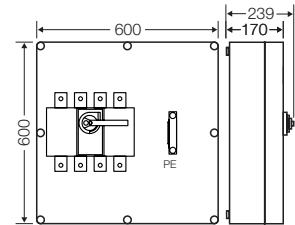

Номинальное напряжение устройства	$U_n = 500$ В перем. тока
Номинальный ток устройства	400 А
Номинальный условный ток короткого замыкания устройства	$I_{cc} = 100$ кА/415 В переменного тока при использовании предохранителей с характеристикой gG на DIN-рейку
Коммутационная способность устройства	220 кВт AC-23A/B 400 В перем. тока
Номинальный ток цепи	$I_{nc} = 320$ А для проверки конструкции на предельно допустимый рост температуры согласно ГОСТ Р МЭК 61439-1, раздел 10.10.4
Количество электроцепей	1



**Mi 7665**

**Выключатель нагрузки 630 A**  
**3-х пол. + PE + N**

- подключение L1 - L3: M 12 / VA 630 + Mi VS 630, подключение PE + N: 1 x 120-300 / 2 x 95-185, Cu / Mi VS 630 (больше информации по клеммным технологиям смотрите в разделе «Технические данные»)
- С клеммами PE и N для медного провода
- Со съемной перемычкой между PE и N
- Запирающие устройства открываются с помощью инструмента
- запираемая рукоятка

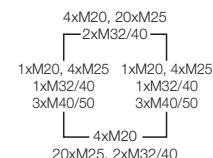
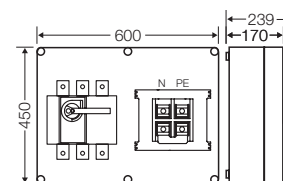

Номинальное напряжение устройства	$U_n = 500$ В перем. тока
Номинальный ток устройства	
Номинальный условный ток короткого замыкания устройства	$I_{cc} = 70$ кА/415 В переменного тока при использовании предохранителей с характеристикой gG на DIN-рейку
Коммутационная способность устройства	280 kW AC-23A/B 400 V а.с.
Номинальный ток цепи	$I_{nc} = 504$ А для проверки конструкции на предельно допустимый рост температуры согласно ГОСТ Р МЭК 61439-1, раздел 10.10.4
Количество электроцепей	1

Комплектующие



вспомогательные контакты



Клеммы подключения



**Mi 7865**

**Выключатель нагрузки 630 A**  
**3-х пол. + PE + N**

- подключение L1 - L3: M 12 / VA 630 + Mi VS 630, подключение PE + N: 1 x 120-300 / 2 x 95-185, Cu / Mi VS 630 (больше информации по клеммным технологиям смотрите в разделе «Технические данные»)
- С клеммами PE и N для медного провода
- Со съёмной перемычкой между PE и N
- Кабельный ввод возможен только через монтируемые фланцы
- Запирающие устройства открываются с помощью инструмента
- запираемая рукоятка

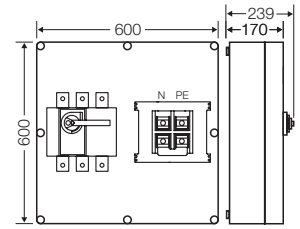

Номинальное напряжение устройства	$U_n = 500$ В перем. тока
Номинальный ток устройства	
Номинальный условный ток короткого замыкания устройства	$I_{cc} = 70$ кА/415 В переменного тока при использовании предохранителей с характеристикой gG на DIN-рейку
Коммутационная способность устройства	280 kW AC-23A/B 400 V a.c.
Номинальный ток цепи	$I_{nc} = 504$ А для проверки конструкции на предельно допустимый рост температуры согласно ГОСТ Р МЭК 61439-1, раздел 10.10.4
Количество электроцепей	1



**Mi 7866**

**Выключатель нагрузки 630 A**  
**4-х пол. + PE**

- подключение L1 - L3, N: M 12 / VA 630 + Mi VS 630, подключение PE: M 10 / VA 400 + Mi VS 400 (больше информации по клеммным технологиям смотрите в разделе «Технические данные»)
- С клеммами PE для медного провода
- Кабельный ввод возможен только через монтируемые фланцы
- Запирающие устройства открываются с помощью инструмента
- запираемая рукоятка

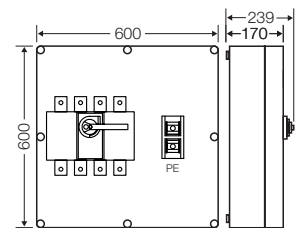

Номинальное напряжение устройства	$U_n = 500$ В перем. тока
Номинальный ток устройства	
Номинальный условный ток короткого замыкания устройства	$I_{cc} = 70$ кА/415 В переменного тока при использовании предохранителей с характеристикой gG на DIN-рейку
Коммутационная способность устройства	280 kW AC-23A/B 400 V a.c.
Номинальный ток цепи	$I_{nc} = 504$ А для проверки конструкции на предельно допустимый рост температуры согласно ГОСТ Р МЭК 61439-1, раздел 10.10.4
Количество электроцепей	1



Корпуса с реверсивным рубильником от Hensel обеспечивают надежное переключение с основного источника питания на резервный.

На реверсивные рубильники распространяются предписания VDE от VDN. Данные изделия служат для переключения и отключения электросетей при отключении электричества, а также для ручного переключения на резервный источник питания.

В положении 0 гарантированно исключается параллельное использование сетей. Исключено даже кратковременное параллельное использование, таким образом, нет необходимости в синхронизации.

Если в общей сети применяется резервный источник питания, напр. генератор, то переключатель должен соответствовать действующим стандартам!

План-схема для резервного электроснабжения в системе TN

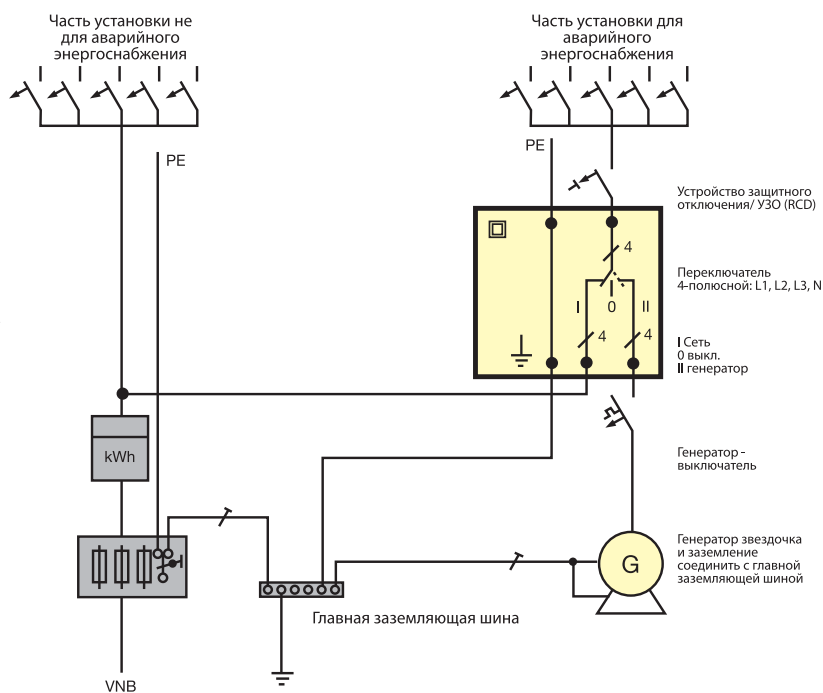





**Mi 7481**

**Реверсивный рубильник 160 А**  
**4-х пол. + PE**

- Подключение: 6-70 мм<sup>2</sup>, Cu или Mi VS 160 (клеммная технология см. указатель «Технические данные»)
- С клеммами PE для медного провода
- Подключение сети питания и резервного источника питания снизу, потребитель сверху, изменяемое
- Коммутационное положение: I - 0 - II
- Запирающие устройства открываются с помощью инструмента
- запираемая рукоятка

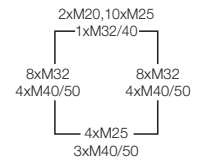
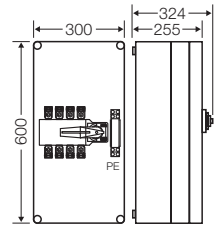

Номинальное напряжение устройства	$U_n = 500$ В перем. тока
Номинальный ток устройства	160 А
Номинальный условный ток короткого замыкания устройства	$I_{cc} = 100$ кА/415 В переменного тока при использовании предохранителей с характеристикой gG на DIN-рейку
Коммутационная способность устройства	80 кВт AC-23A/B 400 В перем. тока
Номинальный ток цепи	$I_{nc} = 128$ А для проверки конструкции на предельно допустимый рост температуры согласно ГОСТ Р МЭК 61439-1, раздел 10.10.4
Количество электроцепей	1

ENYMOD

Распределительные устройства MI



**Mi 7882**

**Реверсивный рубильник 250 А**  
**4-х пол. + PE**

- Подключение: M 10 (макс. 1x 150 мм<sup>2</sup> на фазу) или VA 400 + Mi VS 250 (клеммная технология см. указатель «Технические данные»)
- С клеммами PE для медного провода
- Подключение сети питания и резервного источника питания снизу, потребитель сверху, изменяемое
- Коммутационное положение: I - 0 - II
- Запирающие устройства открываются с помощью инструмента
- запираемая рукоятка

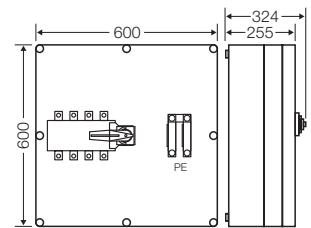

Номинальное напряжение устройства	$U_n = 500$ В перем. тока
Номинальный ток устройства	250 А
Номинальный условный ток короткого замыкания устройства	$I_{cc} = 50$ кА/690 В переменного тока при использовании предохранителей с характеристикой gG на DIN-рейку
Коммутационная способность устройства	132 кВт AC-23A/B 400 В перем. тока
Номинальный ток цепи	$I_{nc} = 200$ А для проверки конструкции на предельно допустимый рост температуры согласно ГОСТ Р МЭК 61439-1, раздел 10.10.4
Количество электроцепей	1

Комплектующие



Клеммы подключения





**Mi 7431**

**Автоматический выключатель 160 А**  
 3-х пол. + PE + N

- Подключение: 70 мм<sup>2</sup>, Cu или Mi VS 160
- С клеммами PE и N для медного провода
- С расцепителем перегрузки и короткого замыкания
- Запирающие устройства открываются с помощью инструмента
- запираемая рукоятка

Номинальное напряжение устройства	$U_n = 690$ В перем. тока
Номинальный ток устройства	160 А
Предельно допустимая коммутационная способность	$I_{cs} = I_{cu} = 8$ кА/690 В переменного тока $I_{cs} = I_{cu} = 36$ кА/415 В переменного тока
Диапазон регулировки теплового расцепителя	112 - 160 А
Номинальный ток цепи	$I_{nc} = 128$ А для проверки конструкции на предельно допустимый рост температуры согласно ГОСТ Р МЭК 61439-1, раздел 10.10.4
Количество электроцепей	1

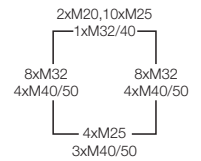
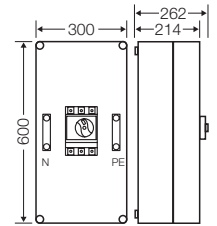

**Mi 7432**

**Автоматический выключатель 250 А**  
 3-х пол. + PE + N

- Подключение: 150 мм<sup>2</sup>, Cu или Mi VS 250
- С клеммами PE и N для медного провода
- С расцепителем перегрузки и короткого замыкания
- Запирающие устройства открываются с помощью инструмента
- запираемая рукоятка

Номинальное напряжение устройства	$U_n = 690$ В перем. тока
Номинальный ток устройства	250 А
Предельно допустимая коммутационная способность	$I_{cs} = I_{cu} = 8$ кА/690 В переменного тока $I_{cs} = I_{cu} = 36$ кА/415 В переменного тока
Диапазон регулировки теплового расцепителя	175 - 250 А
Номинальный ток цепи	$I_{nc} = 200$ А для проверки конструкции на предельно допустимый рост температуры согласно ГОСТ Р МЭК 61439-1, раздел 10.10.4
Количество электроцепей	1

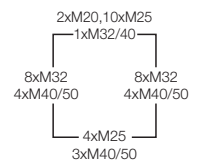
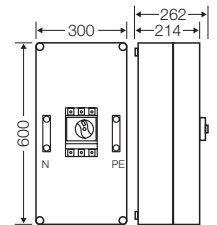

Комплектующие



Реле дистанционного отключения для выключателя нагрузки



клемма прямого подключения к выключателю нагрузки



Клеммы подключения



**Mi 7434**

**Силовой выключатель 400 А**  
**3-х пол. + PE + N**

- Подключение: M 10 / VA 400 + Mi VS 400 (больше информации по клеммным технологиям смотрите в разделе «Технические данные»)
- С клеммами PE и N для медного провода
- С расцепителем перегрузки и короткого замыкания
- Запирающие устройства открываются с помощью инструмента
- запираемая рукоятка

Номинальное напряжение устройства	$U_n = 690$ В перем. тока
Номинальный ток устройства	400 А
Предельно допустимая коммутационная способность	$I_{cs} = I_{cu} = 10$ кА/690 В переменного тока $I_{cs} = I_{cu} = 36$ кА/415 В переменного тока
Диапазон регулировки теплового расцепителя	160 - 400 А
Номинальный ток цепи	$I_{nc} = 320$ А для проверки конструкции на предельно допустимый рост температуры согласно ГОСТ Р МЭК 61439-1, раздел 10.10.4
Количество электроцепей	1

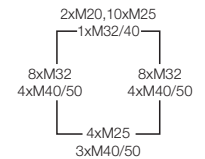
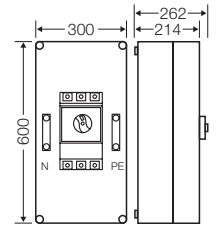

**Mi 7836**

**Силовой выключатель 630 А**  
**3-х пол. + PE + N**

- Подключение L1-L3: M 10 / VA 630 + Mi VS 630  
 PE + N: 1 x 120-300 мм<sup>2</sup> / 2 x 95-185 мм<sup>2</sup>, Cu / Mi VS 630 (клеммная технология см. указатель «Технические данные»)
- Со съемной перемычкой между PE и N
- С расцепителем перегрузки и короткого замыкания
- Кабельный ввод возможен только через монтируемые фланцы
- Запирающие устройства открываются с помощью инструмента
- запираемая рукоятка

Номинальное напряжение устройства	$U_n = 690$ В перем. тока
Номинальный ток устройства	630 А
Предельно допустимая коммутационная способность	$I_{cs} = I_{cu} = 10$ кА/690 В переменного тока $I_{cs} = I_{cu} = 36$ кА/415 В переменного тока
Диапазон регулировки теплового расцепителя	250 - 630 А
Номинальный ток цепи	$I_{nc} = 504$ А для проверки конструкции на предельно допустимый рост температуры согласно ГОСТ Р МЭК 61439-1, раздел 10.10.4
Количество электроцепей	1

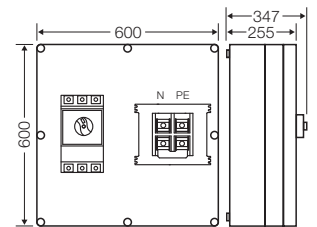



## Модульные распределительные устройства МІ

### Комплектующие

Наклонная консоль	404
Промежуточная рама	405
DIN-рейка, распорка	406
Монтажная плата, Крепежный винт	407 - 408
Пластрон, Заглушка неиспользуемых мест	409 - 410
Токоведущие шины, изолирующий кожух для токоведущих шин	411
Клеммы для прямого подключения медных проводов и алюминиевых	412 - 417
Держатель токоведущих шин	418
Гибкая шина, клемма для подключения гибких шин	419 - 420
Клеммы прямого подключения	421
Клемма питания	422 - 423
Клемма	424 - 428
Комплектующие для выключателей нагрузки	428
Выключатель-разъединитель под предохранители, заглушка, уплотнительная прокладка, соединитель токовых шин, разделительная перегородка, Запасные крепежные детали	429 - 430
Монтируемый фланец, вентиляционный фланец	431 - 433
Вентиляционный фланец, вставка вентиляционного фланца, компенсационный элемент, защитный козырек	434 - 435
Комплекты переоборудования дверных замков, петли, крышки, крепление на стену	436 - 440



**МІ СВ 10**

**Наклонная консоль**

- Для установки обслуживаемых снаружи приборов, например, силовых разъёмов СЕЕ, светосигнальной арматуры и выключателей
- Для монтажа на стенки корпуса 300 мм
- Монтажная площадка на шарнирах
- С уплотнительной прокладкой

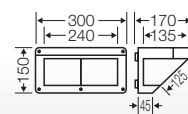

Применение:



Консоль для установки розеток, кнопок и переключателей в разделе Комплектующие



### Mi ZR 4

#### Промежуточная рама для типоразмера корпуса 4

- Для последующего увеличения глубины монтажа на 85 мм
- При установке двух промежуточных рам сохраняется степень защиты IP 65
- В комплекте с крепежом

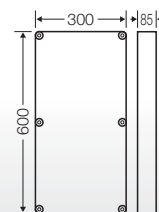

### Mi ZR 8

#### Промежуточная рама для типоразмера корпуса 8

- Для последующего увеличения глубины монтажа на 85 мм
- При установке двух промежуточных рам сохраняется степень защиты IP 65
- В комплекте с крепежом

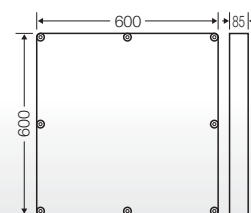

Применение:



Промежуточная рама  
увеличивает глубину  
корпуса на 85 мм



### Mi TS 15

#### DIN-рейка длина 134 мм

- Согласно DIN 60715
- Для пустых боксов Mi, типоразмер 1, 6
- Для устройств или клемм с креплением-защелками или зажимной пружиной
- С крепежными винтами



### Mi TS 30

#### DIN-рейка длина 284 мм

- Согласно DIN 60715
- Для пустых боксов Mi, типоразмер 1, 2, 3, 4, 6, 8
- Для устройств или клемм с креплением-защелками или зажимной пружиной
- С крепежными винтами

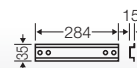

### Mi TS 45

#### DIN-рейка длина 434 мм

- Согласно DIN 60715
- Для пустых боксов Mi, типоразмер 3, 6
- Для устройств или клемм с креплением-защелками или зажимной пружиной
- С крепежными винтами

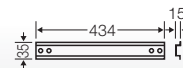

### Mi TS 60

#### DIN-рейка длина 584 мм

- Согласно DIN 60715
- Для пустого корпуса Mi, типоразмер 4, 6, 8
- Для устройств или клемм с креплением-защелками или зажимной пружиной
- С крепежными винтами

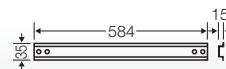

### Mi DS 25

#### Распорка Высота: 25 мм

- Для установки DIN-реек Mi TS ..
- 2 шт.
- С крепежными винтами для основания корпуса и DIN-рейки



### Mi DS 50

#### Распорка Высота: 50 мм

- Для установки DIN-реек Mi TS ..
- 2 шт.
- С крепежными винтами для основания корпуса и DIN-рейки

Применение:



DIN-рейки для установки оборудования или клемм с креплением-защелками





### Mi MP 1

**монтажная плата**  
**Ш 259 x В 115 мм**

- Толщина материала 4 мм
- Для пустых боксов Mi, типоразмер 1, 2, 3, 4, 6
- С крепежными винтами



Материал

гетинакс, с покрытием



### Mi MP 2

**монтажная плата**  
**Ш 265 x В 265 мм**

- Толщина материала 4 мм
- Для пустых боксов Mi, типоразмер 2, 3, 4, 6, 8
- С крепежными винтами

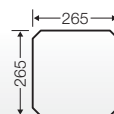

Материал

гетинакс, с покрытием



### Mi MP 3

**монтажная плата**  
**Ш 265 x В 415 мм**

- Толщина материала 4 мм
- Для пустого корпуса Mi, размеры 3, 4, 6
- С крепежными винтами

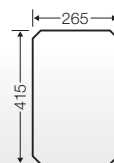

Материал

гетинакс, с покрытием



### Mi MP 4

**монтажная плата**  
**Ш 265 x В 565 мм**

- Толщина материала 4 мм
- Для пустого корпуса Mi, типоразмер 4, 6, 8
- С крепежными винтами

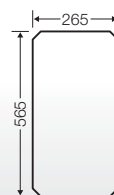

Материал

гетинакс, с покрытием



### Mi MP 8

**монтажная плата**  
**Ш 565 x В 565 мм**

- Толщина материала 4 мм
- Для пустого корпуса Mi, размер 8
- С крепежными винтами

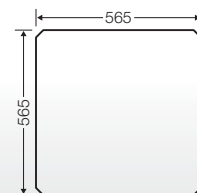

Материал

гетинакс, с покрытием

Применение:



Монтаж устройств на монтажную плату



Установка монтажных плат в корпус



### Мi BZ 11

Крепежный винт

Длина 11 мм

- Для монтажа на основании корпуса
- Для материала толщиной от 1 до 2,5 мм
- Самонарезающий
- Оцинкованный



### Мi BZ 13

Крепежный винт

Длина 13 мм

- Для монтажа на основании корпуса
- Для материала толщиной от 2,5 до 4 мм
- Самонарезающий
- Оцинкованный



**Mi EP 01**  
**Пластрон**  
**для пустого корпуса Mi, размер 1**

- Для последующего монтажа
- Цельный пластрон из пластика, может быть использован для установки устройств или в качестве защиты от прикосновения
- С креплениями

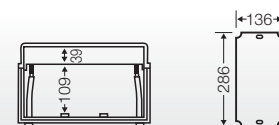

**Mi EP 02**  
**Пластрон**  
**для пустого корпуса Mi, размер 2**

- Для последующего монтажа
- Цельный пластрон из пластика, может быть использован для установки устройств или в качестве защиты от прикосновения
- С креплениями

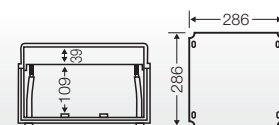

**Mi EP 03**  
**Пластрон**  
**для пустых боксов Mi, типоразмер 3, 6**

- Для последующего монтажа
- Для пустого корпуса Mi размера 6 требуются две крышки
- Цельный пластрон из пластика, может быть использован для установки устройств или в качестве защиты от прикосновения
- С креплениями

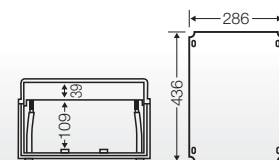

**Mi EP 04**  
**Пластрон**  
**для пустого корпуса Mi, размер 4**

- Для последующего монтажа
- Цельный пластрон из пластика, может быть использован для установки устройств или в качестве защиты от прикосновения
- С креплениями

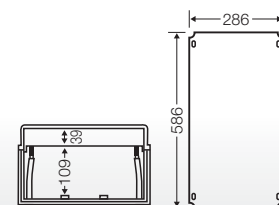

Применение:



Пластроны для защиты от прикосновения в разделе Комплектующие



Для пустого корпуса Mi размера 6 требуются две крышки



**AS 12**

**Заглушка неиспользуемых мест  
12 модулей**

- 12 x 18 мм, перфорация каждые 9 мм
- Для закрывания неиспользуемых отверстий в материале толщиной до 3 мм



**AS 18**

**Заглушка неиспользуемых мест  
18 модулей**

- 18 x 18 мм, перфорация каждые 9 мм
- Для закрывания неиспользуемых отверстий в материале толщиной до 3 мм

Применение:



Заглушки для  
неиспользуемых мест

**Mi SS 22**
**Токоведущая шина 12 x 5 мм**

- Длина 2400 мм
- Материал: Cu
- Номинальный ток токоведущей шины 250 А в качестве N/PE, 400 А в качестве PE, для ENYSTAR в качестве L1-L3, N и PE 250 А

**Mi SS 25**
**Токоведущая шина 12 x 10 мм**

- Длина 2400 мм
- Материал: Cu
- Номинальный ток токоведущих шин 250 А в качестве L1-L3, 400 А в качестве N, 630 А в качестве PE

**Mi SS 40**
**Токоведущая шина 20 x 10 мм**

- Длина 2400 мм
- Материал: Cu
- Номинальный ток токоведущих шин 400 А в качестве L1-L3

**Mi SS 45**
**Токоведущая шина 25 x 10 мм**

- Длина 2400 мм
- Материал: Cu
- Номинальный ток токоведущих шин 630 А в качестве N

**Mi SS 63**
**Токоведущая шина 30 x 10 мм**

- Длина 2400 мм
- Материал: Cu
- Номинальный ток токоведущих шин 630 А в качестве L1-L3

**Mi SA 1210**
**Изолирующий кожух для токоведущих шин**

- Для токоведущих шин размером 12 x 5-10 мм
- Длина 1000 мм

**Mi SA 3010**
**Изолирующий кожух для токоведущих шин**

- Для токоведущих шин размером 12-30 x 10 мм
- Длина 1000 мм

Применение:











Изолирующий кожух для токоведущих шин

Клеммы для прямого подключения медных проводов и гибких изолированных шин к токоведущим шинам

Примечание:

Для достижения изоляционной прочности необходимо соблюдать дистанцию между разными потенциалами не менее 10 мм и к токопроводящим металлическим деталям не менее 15 мм!

Медные провода

Тип	Тип провода				Гибкая изолированная шина	Для токоведущих шин	Ширина	
	r (rigid) = (жесткий)		f (flexible) = гибкий					
	sol (solid) = одножильный		s (stranded) = многожильный					
круглый	секторный	круглый	секторный	гибкий				
	1,5-16 мм <sup>2</sup>	—	1,5-16 мм <sup>2</sup>	—	1,5-16 мм <sup>2</sup> с наконечником или подключен- ный напрямую	—	... x 5 мм	11 мм
<b>KS 16 F</b>								
	1,5-16 мм <sup>2</sup>	—	1,5-16 мм <sup>2</sup>	—	1,5-16 мм <sup>2</sup> с наконечником или подключен- ный напрямую	—	... x 10 мм	11 мм
<b>KS 16 Z</b>								
	4-35 мм <sup>2</sup>	—	4-35 мм <sup>2</sup>	—	4-35 мм <sup>2</sup> с наконечником или подключен- ный напрямую	100 A: Mi VS 100 160 A: Mi VS 160	... x 5 мм	16 мм
<b>KS 35 F</b>								
	4-35 мм <sup>2</sup>	—	4-35 мм <sup>2</sup>	—	4-35 мм <sup>2</sup> с наконечником или подключен- ный напрямую	100 A: Mi VS 100 160 A: Mi VS 160	... x 10 мм	16 мм
<b>KS 35 Z</b>								
	—	—	16-70 мм <sup>2</sup>	—	16-70 мм <sup>2</sup> с наконечником или подключен- ный напрямую	100 A: Mi VS 100 160 A: Mi VS 160	... x 5 мм	21 мм
<b>KS 70 F</b>								
	—	—	16-70 мм <sup>2</sup>	—	16-70 мм <sup>2</sup> с наконечником или подключен- ный напрямую	100 A: Mi VS 100 160 A: Mi VS 160	... x 10 мм	21 мм
<b>KS 70 Z</b>								
	25-120 мм <sup>2</sup>	—	25-120 мм <sup>2</sup>	—	25-120 мм <sup>2</sup> с наконечником или подключен- ный напрямую	250 A: Mi VS 250 400 A: Mi VS 400	... x 5 мм	25 мм
<b>KS 120 F</b>								
	25-120 мм <sup>2</sup>	—	25-120 мм <sup>2</sup>	—	25-120 мм <sup>2</sup> с наконечником или подключен- ный напрямую	250 A: Mi VS 250 400 A: Mi VS 400	... x 10 мм	25 мм
<b>KS 120 Z</b>								

ENYMOD  
Распределительные устройства Mi



Корпуса МІ для выключателей-разъединителей NH под предохранители



Корпуса МІ с токоведущими шинами



## Медные провода

250 A			400 A			630 A		
N: 12x5 L1-L3: 12x10 PE: 12x5			N: 12x10 L1-L3: 20x10 PE: 12x5			N: 25x10 L1-L3: 30x10 PE: 12x10		
1)			1)					
1)			1)					





1) Клеммы включены в стандартную комплектацию, смотри описание артикула

Клеммы для прямого подключения медных проводов и гибких изолированных шин к токоведущим шинам

Примечание:

Для достижения изоляционной прочности необходимо соблюдать дистанцию между разными потенциалами не менее 10 мм и к токопроводящим металлическим деталям не менее 15 мм!

Медные провода

Тип	Тип провода				Гибкая изолированная шина	Для токоведущих шин	Ширина	
	r (rigid) = (жесткий)		f (flexible) = гибкий					
	sol (solid) = одножильный		s (stranded) = многожильный					
круглый	секторный	круглый	секторный	гибкий				
	35-50 мм <sup>2</sup>	50-240 мм <sup>2</sup>	35-240 мм <sup>2</sup>	35-240 мм <sup>2</sup>	—	—	12 x 5 мм / 12 x 10 мм	34 мм
<b>KS 240/12</b>								
	—	—	35-150 мм <sup>2</sup>	35-150 мм <sup>2</sup>	35-150 мм <sup>2</sup> с наконечником или подключен- ный напрямую	630 A: Mi VS 630	12 x 5 мм / 12 x 10 мм	34 мм
<b>KS 150</b>								
	—	—	95-185 мм <sup>2</sup>	95-185 мм <sup>2</sup>	95-185 мм <sup>2</sup> подключенный напрямую	—	20 x 10 мм / 25 x 10 мм / 30 x 10 мм	38 мм
<b>KS 185</b>								
	—	—	—	—	—	630 A: Mi VS 630	20 x 10 мм / 25 x 10 мм / 30 x 10 мм	38 мм
<b>KS 240 V</b>								
	—	—	95-300 мм <sup>2</sup>	95-300 мм <sup>2</sup>	95-300 мм <sup>2</sup> подключенный напрямую	—	20 x 10 мм / 25 x 10 мм / 30 x 10 мм	38 мм
<b>KS 300</b>								

Корпуса Мi для выключателей-разъединителей NH под предохранители



Корпуса Мi с токоведущими шинами



### Медные провода

250 A	400 A	630 A	250 A	400 A	630 A
N: 12x5 L1-L3: 12x10 PE: 12x5	N: 12x10 L1-L3: 20x10 PE: 12x5	N: 25x10 L1-L3: 30x10 PE: 12x10	N: 12x5 L1-L3: 12x10 PE: 12x5	N: 12x10 L1-L3: 20x10 PE: 12x5	N: 25x10 L1-L3: 30x10 PE: 12x10

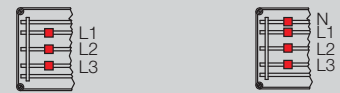
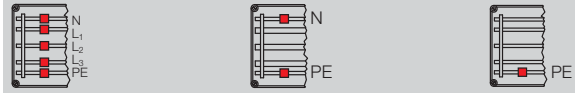
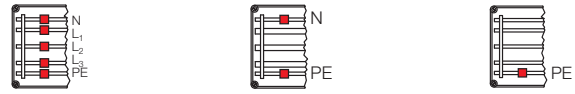



Клеммы для прямого подключения алюминиевых проводов и гибких изолированных шин к токоведущим шинам

**Примечание:**

Для достижения изоляционной прочности необходимо соблюдать дистанцию между разными потенциалами не менее 10 мм и к токопроводящим металлическим деталям не менее 15 мм!

**Алюминиевые провода**

Тип	Тип провода				Гибкая изолированная шина	Для токоведущих шин	Ширина	
	r (rigid) = (жесткий)		f (flexible) = гибкий					
	sol (solid) = одножильный		s (stranded) = многожильный					
круглый	секторный	круглый	секторный	гибкий				
	35-50 мм <sup>2</sup>	50-240 мм <sup>2</sup>	35-240 мм <sup>2</sup>	35-240 мм <sup>2</sup>	—	—	12 x 5 мм / 12 x 10 мм	34 мм
<b>KS 240/12</b>								
	—	—	95-185 мм <sup>2</sup>	95-185 мм <sup>2</sup>	95-185 мм <sup>2</sup> подключенный напрямую	—	20 x 10 мм / 25 x 10 мм / 30 x 10 мм	38 мм
<b>KS 185</b>								
			95-300 мм <sup>2</sup>	95-300 мм <sup>2</sup>	95-300 мм <sup>2</sup> подключенный напрямую	—	20 x 10 мм / 25 x 10 мм / 30 x 10 мм	38 мм
<b>KS 300</b>								

**Клеммное подключение  
алюминиевых кабелей**

**Химические основы**

Алюминий, в отличие от меди, обладает некоторыми свойствами, которые необходимо учитывать при работе с электрооборудованием (см. ряд электрохимического напряжения/ гальванический элемент).

Особенности использования алюминия демонстрирует тот факт, что поверхность алюминиевого провода немедленно покрывается **непроводящим ток слоем окисла** при соприкосновении с кислородом. Со временем это приводит к увеличению сопротивления между алюминиевым проводником и корпусом клеммы, что в свою очередь приводит к перегреву клеммы и, в самом неблагоприятном случае, возгоранию.

Несмотря на это, алюминиевые провода можно подключать к соответствующим клеммам, учитывая при этом нижеследующее:

**Выбор подходящих клемм для подключения алюминиевых проводов**

**Пригодность клемм для алюминиевых проводов должна быть подтверждена изготовителем.**

Эти клеммы должны соответствовать требованию по уравниванию электрохимических потенциалов материалов, чтобы не происходило разрушение поверхности материала (алюминий).

Форма и поверхность клеммы должна позволять проникать току через слой смазки или тонкий слой окисла на алюминиевом проводе в месте контакта.

Корпуса Mi для выключателей-разъединителей NH под предохранители



Корпуса Mi с токоведущими шинами



## Алюминиевые провода

250 A	400 A	630 A	250 A	400 A	630 A
N: 12x5 L1-L3: 12x10 PE: 12x5	N: 12x10 L1-L3: 20x10 PE: 12x5	N: 25x10 L1-L3: 30x10 PE: 12x10	N: 12x5 L1-L3: 12x10 PE: 12x5	N: 12x10 L1-L3: 20x10 PE: 12x5	N: 25x10 L1-L3: 30x10 PE: 12x10



### Квалифицированная подготовка и обработка алюминиевых проводов



1. С неизолированных концов провода нужно осторожно счистить окисел, например, ножом. Напильники, шкурку или кисточки использовать нельзя.



2. Сразу же после снятия окисла проводник нужно покрыть консистентной смазкой, не содержащей кислоты и щелочи, например, техническим вазелином, и незамедлительно подключить к клемме. Это, в свою очередь, предотвратит образование непроводящего ток слоя окисла.



3. Из-за текучести алюминия клеммы нужно затянуть перед пуском и после первых 200 часов работы (в соответствии с требуемым затяжным моментом).



4. Перечисленные действия нужно повторять после каждого отключения и повторного подключения провода. Это означает, что провод нужно снова зачистить, смазать и сразу подключить.



### Mi ST 25

#### Держатель токоведущих шин для токоведущих шин 5-ти пол., 250 А

- Расстояние между центрами шин: 60 mm
- Для монтажа в пустой корпус Mi
- Для токоведущих шин 12 x 10 мм (L1-L3)
- Для токоведущих шин 12 x 5 мм (N+PE)
- С крепежными винтами

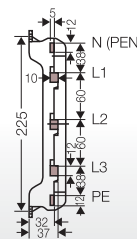

### Mi ST 41

#### Держатель токоведущих шин для токоведущих шин 400 А, 5-ти пол.

- Расстояние между центрами шин: 60 mm
- Для монтажа в пустой корпус Mi
- Для токоведущих шин 20 x 10 мм (L1-L3)
- Для токоведущих шин 12 x 10 мм (N)
- Для токоведущих шин 12 x 5 мм (PE)
- С крепежными винтами

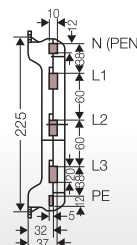

### Mi ST 63

#### Держатель токоведущих шин для токоведущих шин 630 А, 5-ти пол.

- Расстояние между центрами шин: 60 mm
- Для монтажа в пустой корпус Mi
- Для токоведущих шин 30 x 10 мм (L1-L3)
- Для токоведущих шин 25 x 10 мм (N)
- Для токоведущих шин 12 x 10 мм (PE)
- С крепежными винтами

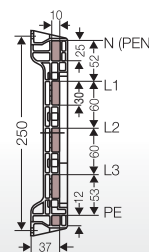





### Mi VS 100

**Гибкая изолированная шина**  
**Номинальный ток: 100 А**

- Для электрических соединений 100 А между сборными шинами и установленными устройствами
- В первую очередь соблюдать указания по подключению устройств (напр., сечение провода ...мм<sup>2</sup>)
- Длина: 2 000 мм
- Пластины: 3 шт.
- Ширина: 9 мм
- Толщина каждой пластины 0,8 мм



### Mi VS 160

**Гибкая изолированная шина**  
**Номинальный ток: 160 А**

- Для электрических соединений 160 А между сборными шинами и встроенными устройствами
- В первую очередь соблюдать указания по подключению устройств (напр., сечение провода ...мм<sup>2</sup>)
- Длина: 2 000 мм
- Пластины: 6 шт.
- Ширина: 9 мм
- Толщина каждой пластины 0,8 мм



### Mi VS 250

**Гибкая изолированная шина**  
**Номинальный ток: 250 А**

- Для электрических соединений 250 А между сборными шинами и встроенными устройствами
- В первую очередь соблюдать указания по подключению устройств (напр., сечение провода ...мм<sup>2</sup>)
- Длина: 2 000 ммП
- Пластины: 6 шт.
- Ширина: 15,5 мм
- Толщина каждой пластины 0,8 мм



### Mi VS 400

**Гибкая изолированная шина**  
**Номинальный ток: 400 А**

- Для электрических соединений 400 А между токовыми шинами и встроенными устройствами
- В первую очередь соблюдать указания по подключению устройств (напр., сечение провода ...мм<sup>2</sup>)
- Длина: 2 000 мм
- Пластины: 10 шт.
- Ширина: 15,5 мм
- Толщина каждой пластины 0,8 мм



### Mi VS 630

**Гибкая изолированная шина**  
**Номинальный ток: 630 А**

- Для электрических соединений до 630 А между сборными шинами и встроенными устройствами
- В первую очередь соблюдать указания по подключению устройств (напр., сечение провода ...мм<sup>2</sup>)
- Длина: 2 000 мм
- Пластины: 11 шт.
- Ширина: 20 мм
- Толщина каждой пластины 1 мм



### VA 400

#### Клемма для подключения гибких изолированных шин до 400 А

- Клемма для прямого подключения медной гибкой изолированной шины (Mi VS 250 и Mi VS 400)
- К распределительным устройствам с плоским контактом под болт M10

Момент затяжки клеммы	8,0 Нм
-----------------------	--------



### VA 630

#### Клемма для подключения гибких шин до 630 А

- клеммы для прямого подключения медной гибкой шины (Mi VS 630)
- в НКУ на 630 А с M10 / M12

Момент затяжки клеммы	23,0 Нм
-----------------------	---------

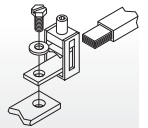

### DA 240

#### Клемма прямого подключения устройств до 400 А макс. 240 мм<sup>2</sup>

- Для подключения к коммутационным устройствам под болт M10
- С защитным колпачком из изоляционного материала
- Диапазон клемм:
  - 35-70 мм<sup>2</sup> (многожильный - круглый) , Cu/Alu;
  - 50-185 мм<sup>2</sup> (многожильный - секторный) , Cu/Alu;
  - 35-50 мм<sup>2</sup> (одножильный), Cu/Alu;
  - 70-240 мм<sup>2</sup> (одножильный - секторный) , Cu/Alu
- Перед подключением подготовьте алюминиевые провода в соответствии со специальными техническими рекомендациями, см. техническую информацию по алюминиевым проводам.

Момент затяжки клеммы	22,0 Нм
-----------------------	---------

#### Пример:

НКУ Mi, состоящий из корпуса с токоведущими шинами и корпусом с 3-х полюсным выключателем-разъединителем HRC 2.

Подключение гибкой шиной Mi VS 400, с клеммами подключения гибких шин VA 400 и клеммами для прямого подключения устройств DA 240.

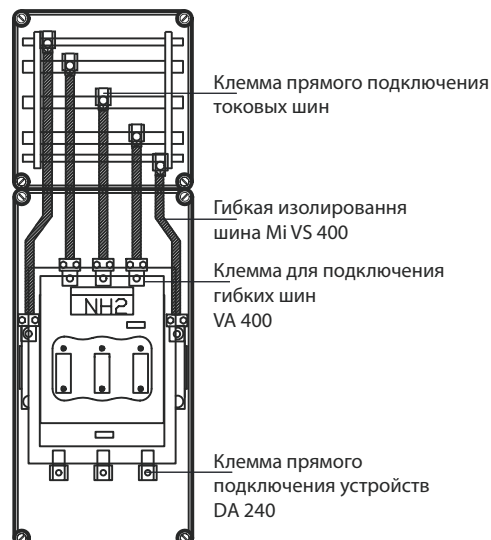

**Модульные распределительные устройства Mi**  
**Принадлежности для предохранительных выключателей нагрузки,**  
**размер NH 3 согласно IEC 60947-3**



**Mi DA 61**

**Клеммы прямого подключения**  
**макс. 1 x 300 мм<sup>2</sup>, Cu/Alu, 3-пол.**

- Призматическая клемма
- Комплект из 3 шт.
- Диапазон клемм:
  - 1 x 150-300 мм<sup>2</sup> s (многожильный - круглый)
  - 1 x 150-300 мм<sup>2</sup> s (многожильный - секторный)
  - 15,5 x 10 x 0,8 мм Mi VS 630, к выключателям нагрузки, размер NH 3
- Для подключения выключателей нагрузки 630 А (Mi 5853)
- Перед подключением подготовьте алюминиевые провода в соответствии со специальными техническими рекомендациями, см. техническую информацию по алюминиевым проводам.



**Mi DA 62**

**Клеммы прямого подключения**  
**макс. 2 x 185 мм<sup>2</sup>, Cu, 3-полюсной**

- Призматическая клемма
- Комплект из 3 шт.
- Диапазон клемм:
  - 2 x 150-185 мм<sup>2</sup> s (многожильный - круглый.)
  - 2 x 150-185 мм<sup>2</sup> s (многожильный - секторный)
  - 15,5 x 10 x 0,8 мм Mi VS 630, к выключателям нагрузки, размер NH 3
- Для подключения выключателей нагрузки 630 А (Mi 5853)



**Mi DA 72**

**Клеммы прямого подключения**  
**макс. 1 x 300 мм<sup>2</sup>, Cu/Alu, 3-пол.**

- Винтовая клемма для медных и алюминиевых проводов
- Комплект из 3 шт.
- Диапазон клемм:
  - 1 x 120-300 мм<sup>2</sup> s / f (многожильный/гибкий - круглый)
  - 1 x 120-300 мм<sup>2</sup> s (многожильный - секторный)
  - 1 x 120-185 мм<sup>2</sup> sol (одножильный - секторный)
  - 2 x 70-150 мм<sup>2</sup> s / f (многожильный/гибкий - круглый)
  - 2 x 95-150 мм<sup>2</sup> s (многожильный - секторный)
  - 2 x 70 мм<sup>2</sup> sol (одножильный - круглый)
  - 2 x 95-150 мм<sup>2</sup> sol (одножильный - секторный)
- Перед подключением подготовьте алюминиевые провода в соответствии со специальными техническими рекомендациями, см. техническую информацию по алюминиевым проводам.
- Для подключения выключателя нагрузки 630 А (Mi 7865)
- С соединительной клеммой: 40 мм  
 С крышкой: 61 мм



### Mi VE 120

**Клемма питания**  
макс. 16-150 мм<sup>2</sup>, Cu/Al

- Предельно допустимая нагрузка: 250 A
- 4-х полюсная
- Количество проводов на каждый полюс: 2 x 16-150 мм<sup>2</sup>, 4 x 16-70 мм<sup>2</sup>
- Клеммная технология см. указатель «Технические данные»
- Отвод гибкой шиной Mi VS ..
- Перед подключением подготовьте алюминиевые провода в соответствии со специальными техническими рекомендациями, см. техническую информацию по алюминиевым проводам.
- Момент затяжки клеммы 20,0 Нм
- Для монтажа в пустой корпус Mi, типоразмер от 2 до 8
- В комплекте с монтажной панелью
- С крепежными винтами



### Mi VE 125

**Клемма питания**  
макс. 16-150 мм<sup>2</sup>, Cu/Al

- Предельно допустимая нагрузка: 250 A
- 5-ти полюсная
- Количество проводов на каждый полюс: 2 x 16-150 мм<sup>2</sup>, 4 x 16-70 мм<sup>2</sup>
- Клеммная технология см. указатель «Технические данные»
- Отвод гибкой шиной Mi VS ..
- Перед подключением подготовьте алюминиевые провода в соответствии со специальными техническими рекомендациями, см. техническую информацию по алюминиевым проводам.
- Момент затяжки клеммы 20,0 Нм
- Для монтажа в пустой корпус Mi, типоразмер от 2 до 8
- В комплекте с монтажной панелью
- С крепежными винтами



### Mi VE 240

**Клемма питания**  
макс. 25-240 мм<sup>2</sup>, Cu/Alu

- 4-х полюсная
- Предельно допустимая нагрузка: 400 A
- Количество проводов на каждый полюс: 2 x 50-240 мм<sup>2</sup>, 4 x 25-120 мм<sup>2</sup>
- Клеммная технология см. указатель «Технические данные»
- Отвод гибкой шиной Mi VS ..
- Перед подключением подготовьте алюминиевые провода в соответствии со специальными техническими рекомендациями, см. техническую информацию по алюминиевым проводам.
- Момент затяжки клеммы 40,0 Нм
- Для монтажа в пустой корпус Mi, типоразмер от 2 до 8
- В комплекте с монтажной панелью
- С крепежными винтами



### Mi VE 245

**Клемма питания**  
макс. 25-240 мм<sup>2</sup>, Cu/Alu

- Предельно допустимая нагрузка: 400 A
- 5-ти полюсная
- Количество проводов на каждый полюс: 2 x 50-240 мм<sup>2</sup>, 4 x 25-120 мм<sup>2</sup>
- Клеммная технология см. указатель «Технические данные»
- Отвод гибкой шиной Mi VS ..
- Перед подключением подготовьте алюминиевые провода в соответствии со специальными техническими рекомендациями, см. техническую информацию по алюминиевым проводам.
- Момент затяжки клеммы 40,0 Нм
- Для монтажа в пустой корпус Mi, типоразмер от 2 до 8
- В комплекте с монтажной панелью
- С крепежными винтами



### Mi VE 302

**Клемма питания**  
макс. 95-300 мм<sup>2</sup>, Cu/Alu

- Предельно допустимая нагрузка: 630 A
- 2-х полюсная
- Количество клемм на каждый полюс: 2 x 120-300 мм<sup>2</sup>, 4 x 95-185 мм<sup>2</sup>
- Клеммная технология см. указатель «Технические данные»
- отвод медной шиной Mi VS 630
- Перед подключением подготовьте алюминиевые провода в соответствии со специальными техническими рекомендациями, см. техническую информацию по алюминиевым проводам.
- Момент затяжки клеммы 50,0 Нм
- Для монтажа в пустой корпус Mi, типоразмер от 2 до 8
- В комплекте с монтажной панелью
- С крепежными винтами



### Mi VE 303

**Клемма питания**  
макс. 95-300 мм<sup>2</sup>, Cu/Alu

- Предельно допустимая нагрузка: 630 A
- 3-х полюсная
- Количество клемм на каждый полюс: 2 x 120-300 мм<sup>2</sup>, 4 x 95-185 мм<sup>2</sup>
- Клеммная технология см. указатель «Технические данные»
- отвод медной шиной Mi VS 630
- Перед подключением подготовьте алюминиевые провода в соответствии со специальными техническими рекомендациями, см. техническую информацию по алюминиевым проводам.
- Момент затяжки клеммы 50,0 Нм
- Для монтажа в пустой корпус Mi, типоразмер от 2 до 8
- В комплекте с монтажной панелью
- С крепежными винтами



### Mi VE 304

**Клемма питания**  
макс. 95-300 мм<sup>2</sup>, Cu/Alu

- Предельно допустимая нагрузка: 630 A
- 4-х полюсная
- Количество клемм на каждый полюс: 2 x 120-300 мм<sup>2</sup>, 4 x 95-185 мм<sup>2</sup>
- Клеммная технология см. указатель «Технические данные»
- Отвод медной шиной Mi VS 630
- Материал проводника: Cu/Alu
- Перед подключением подготовьте алюминиевые провода в соответствии со специальными техническими рекомендациями, см. техническую информацию по алюминиевым проводам.
- Момент затяжки клеммы 50,0 Нм
- Для монтажа в пустой корпус Mi, типоразмер от 2 до 8
- В комплекте с монтажной панелью
- С крепежными винтами



### Mi NK 1

#### Соединительная клемма Клеммный блок, 16-50 мм<sup>2</sup>, Cu

- Максимальный ток: 150 А
- Однополюсная, по 6 x 16 мм<sup>2</sup> (многожильный), 4 x 25 мм<sup>2</sup> (многожильный), 4 x 35 мм<sup>2</sup> (многожильный), 4 x 50 мм<sup>2</sup> (многожильный), 2 x 70 мм<sup>2</sup> (многожильный)
- Клеммная технология см. указатель «Технические данные»

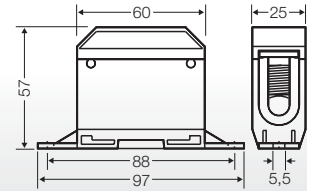

### Mi NK 2

#### Соединительная клемма 1 x 70 мм<sup>2</sup>, 2 x 35 мм<sup>2</sup>, Cu

- Предельно допустимая нагрузка: 160 А
- Клеммная технология см. указатель «Технические данные»



### Mi NK 3

#### Соединительная клемма 4 x 35 мм<sup>2</sup>, Cu

- Предельно допустимая нагрузка: 160 А
- Клеммная технология см. указатель «Технические данные»



### Mi NK 4

#### Соединительная клемма 2 x M 10

- Предельно допустимая нагрузка: 400 А
- Клеммная технология см. указатель «Технические данные»



### KKL 25

#### Соединительная клемма Клеммный блок, 6-35 мм., Cu

- Как соединительная или проходная клемма
- Для монтажа на DIN-рейку согласно DIN EN 60 715, U-образный профиль 35 мм
- Максимальный ток: 102 А
- Однополюсная, подключений контакт: 6 x 6 мм<sup>2</sup> (одножильный), 6 x 10 мм<sup>2</sup> (одножильный/многожильный\*), 4 x 16 мм<sup>2</sup> (многожильный\*), 4 x 25 мм<sup>2</sup> (многожильный\*), 2 x 35 мм<sup>2</sup> (многожильный\*)  
многожильный\* = с кабельным наконечником
- С двумя электрически соединенными клеммами для медных проводов

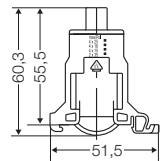

Номинальное напряжение	U <sub>i</sub> = 690 В перем./пост. тока
Длина изолированного участка	16 мм
Момент затяжки клеммы	3,0 Нм





**FC L 10**

**Клемма**  
**2 x 25 мм<sup>2</sup>, 8 x 4 мм<sup>2</sup>, Cu**

- Для монтажа на DIN-рейку согласно DIN EN 60 715, U-образный профиль 35 мм
- Пружинный зажим FIXCONNECT®, клеммная технология см. раздел «Технические данные»
- Предельно допустимая нагрузка: 101 А

Номинальное напряжение	U <sub>i</sub> = 690 В переменного тока
------------------------	---

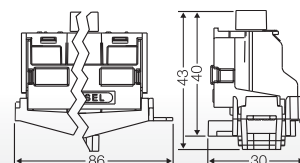

**FC N 10**

**Клемма N**  
**2 x 25 мм<sup>2</sup>, 8 x 4 мм<sup>2</sup>, Cu**

- Для монтажа на DIN-рейку согласно DIN EN 60 715, U-образный профиль 35 мм
- Пружинный зажим FIXCONNECT®, клеммная технология см. раздел «Технические данные»
- Предельно допустимая нагрузка: 101 А

Номинальное напряжение	U <sub>i</sub> = 690 В переменного тока
------------------------	---

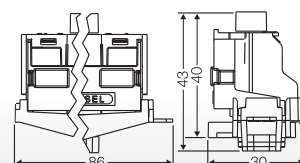

**FC PE 10**

**Клемма PE**  
**2 x 25 мм<sup>2</sup>, 8 x 4 мм<sup>2</sup>, Cu**

- Для монтажа на DIN-рейку согласно DIN EN 60 715, U-образный профиль 35 мм
- для корпуса с 1 x 12 модулями (за счет клеммы уменьшение до 9 модулей)
- Пружинный зажим FIXCONNECT®, клеммная технология см. раздел «Технические данные»

Номинальное напряжение	U <sub>i</sub> = 690 В переменного тока
------------------------	---

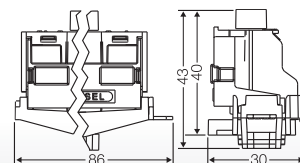

**FC PN 10**

**Клемма PE и N**  
**подключений на клемму PE/N: 1 x 25 мм<sup>2</sup>, 4 x 4 мм<sup>2</sup> Cu**

- Для монтажа на DIN-рейку согласно DIN EN 60 715, U-образный профиль 35 мм
- Пружинный зажим FIXCONNECT®, клеммная технология см. раздел «Технические данные»
- Предельно допустимая нагрузка: 101 А

Номинальное напряжение	U <sub>i</sub> = 690 В переменного тока
------------------------	---

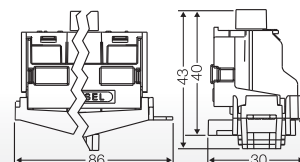

**FC BS 5**

**Шильдик**  
**Комплект из 5 шт.**

- Маркировочная площадка для надписей для пружинных клемм FIXCONNECT®, не подходит для клемм 2 x 25/4 x 4 мм<sup>2</sup>
- Для наклеивания полосок с надписями или надписей фломастером

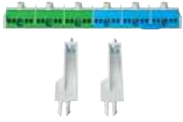

### FC PN 30

#### Клемма PE и N

Количество подключений  $\times$  сечение на каждую шину  
PE/N: 3  $\times$  25 мм<sup>2</sup>, 12  $\times$  4 мм<sup>2</sup>, Cu

- Однорядный
- Пружинный зажим FIXCONNECT®, клеммная технология см. раздел «Технические данные»
- Шину N можно разделить на 2 независимых шины для подключения различных цепей
- С креплениями
- Предельно допустимая нагрузка: 75 A

Номинальное напряжение

U<sub>i</sub> = 690 В переменного тока

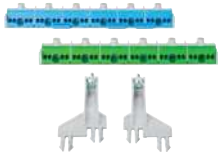

### FC PN 60

#### Клемма PE и N

Количество подключений  $\times$  сечение на каждую шину  
PE/N: 6  $\times$  25 мм<sup>2</sup>, 24  $\times$  4 мм<sup>2</sup>, Cu

- 2-х рядный
- Пружинный зажим FIXCONNECT®, клеммная технология см. раздел «Технические данные»
- Шину N можно разделить на 4 независимых шины для подключения различных цепей
- С креплениями
- Предельно допустимая нагрузка: 75 A
- Не используется в коробках Mi 1456, Mi 1455, Mi 1683, Mi 1684, Mi 1884 и Mi 1885

Номинальное напряжение

U<sub>i</sub> = 690 В переменного тока



### FC N 30

#### Клемма N

на каждом N 6  $\times$  25 мм<sup>2</sup>, 24  $\times$  4 мм<sup>2</sup>, Cu

- Однорядный
- Пружинный зажим FIXCONNECT®, клеммная технология см. раздел «Технические данные»
- Шину N можно разделить на 4 независимых шины для подключения различных цепей
- С креплениями
- Предельно допустимая нагрузка: 75 A

Номинальное напряжение

U<sub>i</sub> = 690 В переменного тока



### FC PE 30

#### Клемма PE

на каждом PE 6  $\times$  25 мм<sup>2</sup>, 24  $\times$  4 мм<sup>2</sup>, Cu

- Однорядный
- Пружинный зажим FIXCONNECT®, клеммная технология см. раздел «Технические данные»
- С креплениями

Номинальное напряжение

U<sub>i</sub> = 690 В переменного тока



### Mi NK 14

#### Соединительная клемма

на провод 1  $\times$  25 мм<sup>2</sup>, 12  $\times$  16 мм<sup>2</sup>, Cu

- Крепление на U-образной DIN-рейке
- Для монтажа в блоки рядного монтажа
- Для монтажа в пустой корпус KV



### KKL 34

#### Клеммный блок Диапазон клемм 1,5-25 мм<sup>2</sup>, Cu

- Как соединительная или проходная клемма
- Для монтажа на DIN-рейку согласно DIN EN 60 715, U-образный профиль 35 мм
- До 4-х подключений на клеммы L1-L3
- Подключение: 1,5-16 мм<sup>2</sup> (многожильный\*) или 2,5-25 мм<sup>2</sup>, медь, круглые проводники многожильный\* = опресованный наконечником
- Предельно допустимая нагрузка: 80 А
- Ширина: 61 мм

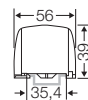

Длина изолированного участка	19 mm
------------------------------	-------



### KKL 48

#### Клеммный блок Диапазон клемм 1,5-25 мм<sup>2</sup>, Cu

- Как соединительная или проходная клемма
- Для монтажа на DIN-рейку согласно DIN EN 60 715, U-образный профиль 35 мм
- До 4-х подключений на клеммы L1-L3, 8-ми подключений на клемму N
- Подключение: 1,5-16 мм<sup>2</sup> (многожильный\*) или 2,5-25 мм<sup>2</sup>, медь, круглые проводники многожильный\* = опресованный наконечником
- Предельно допустимая нагрузка: 80 А
- Ширина: 100 мм

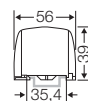

Длина изолированного участка	19 mm
------------------------------	-------



### KKL 54

#### Клеммный блок Диапазон клемм 1,5-25 мм<sup>2</sup>, Cu

- Как соединительная или проходная клемма
- Для монтажа на DIN-рейку согласно DIN EN 60 715, U-образный профиль 35 мм
- До 4-х подключений на клеммы L1-L3, N и PE
- Подключение: 1,5-16 мм<sup>2</sup> (многожильный\*) или 2,5-25 мм<sup>2</sup>, медь, круглые проводники многожильный\* = опресованный наконечником
- Предельно допустимая нагрузка: 80 А
- Ширина: 100 мм

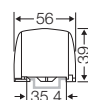

Длина изолированного участка	19 mm
------------------------------	-------



### Mi HS 20

**Вспомогательный контакт  
2 переключающих контакта для выключателей  
нагрузки 160-630 А**

- Номинальный ток: 6 А
- 2-х полюсная
- Подключение через плоский наконечник 6,3 мм



### MK 0107

**Вспомогательный перекидной контакт  
автоматических выключателей на 160-630 А**

- Номинальный ток: 6 А
- Однополюсный
- Вспомогательные контакты могут выполнять различные функции в зависимости от места установки в автоматическом выключателе.
- Автоматический выключатель на 160/250 А = 2 сигнала ВКЛ./ВЫКЛ. + 1 сигнал о срабатывании
- Автоматический выключатель на 400/630 А = 3 вспом. контакта ВКЛ./ВЫКЛ. + 1 срабатывание + 1 сигнал об электрическом сбое



### MK 0106

**Реле дистанционного отключения  
автоматических выключателей на 160-630 А**

- AC 50/60 Гц, 200 - 240 В
- При подаче напряжения более 0,7 Uном срабатывает на размыкание силовых контактов автоматического выключателя



### MK 0105

**Расцепитель минимального напряжения  
автоматических выключателей на 160-630 А**

- AC 50/60 Гц, 200 - 240 В
- В случае снижения управляющего напряжения ниже 0,35 - 0,7 x Uном срабатывает на размыкание силовых контактов автоматического выключателя
- Замыкание контактов происходит только при напряжении выше 0,85 Uном



### MK 0108

**Клемма прямого подключения к выключателю нагрузки  
1 x 35–300 мм<sup>2</sup>, Cu/Alu, 3-х полюсная**

- Для выключателя нагрузки 400 А и 630 А
- Комплект из 3 шт.
- Диапазон клемм: 1 x 35–300 мм<sup>2</sup> (многожильный - круглый)
- Перед подключением подготовьте алюминиевые провода в соответствии со специальными техническими рекомендациями, см. техническую информацию по алюминиевым проводам.

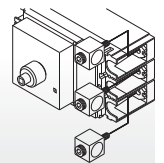

### MK 0109

**клемма прямого подключения к выключателю нагрузки  
2 x 70–240 мм<sup>2</sup>, Cu/Alu, 3-х полюсная**

- Для выключателя нагрузки 400 А и 630 А
- Комплект из 3 шт.
- Диапазон клемм: 2 x 70–240 мм<sup>2</sup> (многожильный - круглый)
- Перед подключением подготовьте алюминиевые провода в соответствии со специальными техническими рекомендациями, см. техническую информацию по алюминиевым проводам.

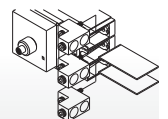



### MN ST 00

#### Выключатель-разъединитель под предохранители 160 А, NH 00, для монтажа на монтажной панели

- Для замены и последующего дооснащения корпусов предохранителей Mi
- Высота: 176 мм x Ширина: 106 мм
- Подключение: 1,5–70 мм<sup>2</sup>, Cu, провода круглого сечения  
Подключение гибкой шины Mi VS 100/160

Номинальное напряжение	U <sub>n</sub> = 690 В перем. тока
Момент затяжки клеммы	3,0 Нм подключение с помощью клемм со скобами



### MS NH 00

#### Выключатель-разъединитель под предохранители 160 А, NH 00, Для монтажа на токоведущие шины

- Для замены и последующего дооснащения корпусов предохранителей Mi
- Высота: 200 мм x Ширина: 106 мм
- Подключение: 1,5–70 мм<sup>2</sup>, Cu, провода круглого сечения  
Подключение гибкой шины Mi VS 100/160

Номинальное напряжение	U <sub>n</sub> = 690 В перем. тока
Толщина токоведущей шины	10 мм
Расстояние между центрами шин	60 мм
Момент затяжки клеммы	6,0 Нм рамная клемма



### Mi BA 6

#### Заглушка для выключателей-разъединителей Mi-NH 00

- Для закрывания панелей защиты от прикосновения
- Ширина: 108 мм



### Mi WD 2

#### Уплотнительная прокладка для стенок корпуса 150/300 мм

- Для объединения корпусов Mi
- В комплект входят 1 уплотнитель, 4 клиновых соединителя, 1 зажим

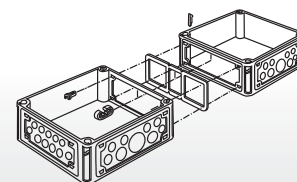



### Mi SV 25

#### Соединитель токоведущих шин для токоведущих шин 5-ти пол., 250 А

- С уплотнительной прокладкой
- Для объединения корпусов Mi с установленными токоведущими шинами
- Токоведущие шины на 250 А и 400 А могут соединяться друг с другом при помощи соединителя Mi SV 25. Соединение токоведущих шин с различными номинальными токами только при соблюдении соответствующих условий по короткому замыканию и перегрузке.

Момент затяжки клеммы

6,0 Нм



### Mi SV 45

#### Соединитель токоведущих шин для токоведущих шин 400/630 А, 5-ти пол.

- С уплотнительной прокладкой
- Для объединения корпусов Mi с установленными токоведущими шинами

Момент затяжки клеммы

10,0 Нм



### Mi WT 1

#### Разделительная перегородка

- Для объединения корпусов Mi с установленными токоведущими шинами



### Mi BE

#### Запасные крепежные детали 4 соединителя для корпуса

- Для объединения корпусов Mi
- Для модернизации существующих установок





### Mi FP 15

#### Монтируемый фланец без выбиваемых отверстий

- Стенка корпуса 150 мм
- С крепежными клиньями и уплотнителем

Монтажная ширина	65 мм
Монтажная высота	88 мм



### Mi FM 15

#### Монтируемый фланец Выбивные отверстия 3 x M 20, 1 x M 32/40/50

- Стенка корпуса 150 мм
- С крепежными клиньями и уплотнителем



### Mi FP 20

#### Монтируемый фланец без выбиваемых отверстий

- Стенка корпуса 300 мм
- С крепежными клиньями и уплотнителем

Монтажная ширина	215 мм
Монтажная высота	88 мм
толщина стенки	3,0 мм

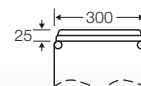

### Mi FM 20

#### Монтируемый фланец Выбиваемые отверстия 15 x M 16, 15 x M 20

- Стенка корпуса 300 мм
- С крепежными клиньями и уплотнителем



### Mi FM 25

#### Монтируемый фланец Выбиваемые отверстия 19 x M 16/25

- Стенка корпуса 300 мм
- С крепежными клиньями и уплотнителем

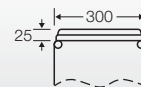

### Mi FM 32

#### Монтируемый фланец Выбиваемые отверстия 8 x M 25/32, 1 x M 25/32/40

- Стенка корпуса 300 мм
- С крепежными клиньями и уплотнителем

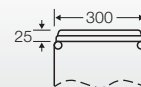

### Mi FM 40

#### Монтируемый фланец Выбиваемые отверстия 2 x M 25/32, 5 x M 32/40

- Стенка корпуса 300 мм
- С крепежными клиньями и уплотнителем





### Mi FM 50

Монтируемый фланец  
Выбиваемые отверстия 2 x M 20, 4 x M 32/40/50

- Стенка корпуса 300 мм
- С крепежными клиньями и уплотнителем

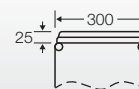

### Mi FM 60

Монтируемый фланец  
Выбиваемые отверстия 3 x M 40/50/63

- Стенка корпуса 300 мм
- С крепежными клиньями и уплотнителем



### Mi FM 63

Монтируемый фланец с увеличенной глубиной  
Выбиваемые отверстия 3 x M 40/50/63

- Стенка корпуса 300 мм
- С крепежными клиньями и уплотнителем

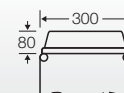

### Mi FP 38

Монтируемый фланец  
Герметичная зона Ø 7-29 мм

- Со встроенными эластичными уплотнительными мембранами для кабельного ввода
- Герметичная зона 29 x Ø 7-12 мм, 4 x Ø 7-14 мм, 4 x Ø 11-20 мм, 1 x Ø 16-29 мм
- Стенка корпуса 300 мм
- С крепежными клиньями и уплотнителем

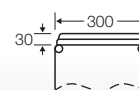

### Mi FP 70

Фланец кабельного ввода  
Герметичная зона 1 x Ø 30-72 мм

- Стенка корпуса 300 мм
- С крепежными клиньями и уплотнителем

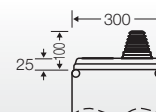

### Mi FP 72

Фланец кабельного ввода  
Герметичная зона 2 x Ø 30-72 мм

- Стенка корпуса 300 мм
- С крепежными клиньями и уплотнителем

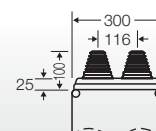

### Mi FP 82

Разборный фланец со ступенчатыми кабельными вводами  
Герметичная зона 2 x Ø 30-72 мм

- Стенка корпуса 300 мм
- С делениями
- Степень защиты IP 54 использовать только вместе с кабельным зажимом (напр. Mi ZE 62)

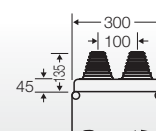



### КСТ 82

Ступенчатый кабельный ввод  
Герметичная зона: Ø 30-72 мм

- Для дооснащения кабельного ввода Mi FP 82
- Для помещений или защищенной установке на улице
- Температура окружающей среды - от - 25° С до + 35° С



### Mi ZE 62

Хомут разгрузки натяжения  
для 2 кабелей наружного диаметра макс. 60 мм

- С крепежной шиной длиной 284 мм
- Применение только вместе с фланцем кабельного ввода Mi FP 82



### Mi GS 30

Ребро корпуса  
для прокладки кабеля через 2 корпуса

- Для стенок корпуса 300 мм
- Съёмный
- монтируется дополнительно



### Mi BF 44

#### Вентиляционный фланец для вертикального монтажа на боковых стенках корпуса

IP  
44

- Стенка корпуса 300 мм
- Для вентиляции распределительных шкафов Mi при чрезмерно высокой внутренней температуре или при возможности образования конденсата



### BE 44

#### Вставка вентиляционного фланца

IP  
44



### BM 20G

#### Компенсационный элемент для выбиваемых отверстий M 20

IP  
54

- Для снижения образования конденсата за счет выравнивания давления в распределительных системах
- Метрическая резьба: M 20 x 1,5
- Сквозное отверстие: Ø 20,3 мм
- Толщина стенки: 4 мм
- С контргайкой
- Для помещений или для незащищенной установки на улице
- Температура окружающей среды - от -25° до +55° C
- Для предотвращения возникновения перепадов давления внутри корпуса относительно наружного более, чем на 0,07 бар, необходимо устанавливать один компенсационный элемент BM 20G на каждые 28 литров (28000 см<sup>3</sup>) объема корпуса.
- Пример: корпус 30 см x 60 см x 17 см = 30 600 см<sup>3</sup> = 30,6 литров. Количество необходимых заглушек BM 20G = 2 шт.
- Возможны технические изменения
- Цвет: серый, RAL 7035

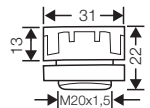

### BM 40G

#### Компенсационный элемент для выбиваемых отверстий M 40

IP  
54

- Для снижения образования конденсата за счет выравнивания давления в распределительных системах
- Метрическая резьба: M 40 x 1,5
- Сквозное отверстие: Ø 40,3 мм
- Толщина стенки: 8 мм
- С контргайкой
- Для помещений или для незащищенной установки на улице
- Температура окружающей среды - от -25° до +55° C
- Для предотвращения возникновения перепадов давления внутри корпуса относительно наружного более, чем на 0,07 бар, необходимо устанавливать один компенсационный элемент BM 40G на каждые 122 литра (122000 см<sup>3</sup>) объема корпуса.
- Пример: корпус 60 см x 60 см x 17 см = 61 200 см<sup>3</sup> = 61,2 литров. Количество необходимых заглушек BM 40G = 1 шт.
- Возможны технические изменения
- Цвет: серый, RAL 7035

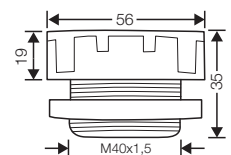

Применение:



Вентиляция корпуса с помощью вентилируемых фланцев



Компенсационные элементы

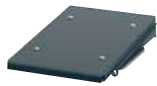

### Mi DB 15

#### Защитный козырек для стенки корпуса 150 мм

- С крепежными клиньями и уплотнителем
- Предназначено для незащищенного монтажа вне помещений, устойчиво к ультрафиолетовому излучению (см. «Рабочие условия и условия окружающей среды» в техническом приложении)

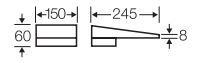

Материал

Нержавеющая сталь  
с порошковым покрытием



### Mi DB 30

#### Защитный козырек для стенки корпуса 300 мм

- С крепежными клиньями и уплотнителем
- Предназначено для незащищенного монтажа вне помещений, устойчиво к ультрафиолетовому излучению (см. «Рабочие условия и условия окружающей среды» в техническом приложении)



Материал

Нержавеющая сталь  
с порошковым покрытием

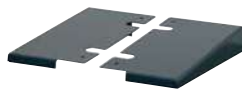

### Mi DB 01

#### Защитный козырек, угловая заглушка

- Для защитного козырька FP DB xx и Mi DB xx

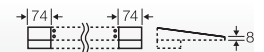

Материал

Нержавеющая сталь  
с порошковым покрытием

Применение:



Защитный козырек Mi DB ...



### Mi PL 2

#### Колпачок для пломбирования

- 2 пломбируемых колпачка для переоборудования запирающего устройства крышки

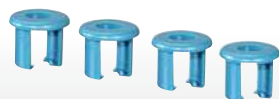

### Mi SR 4

#### Комплект переоборудования открываются с помощью инструмента

- 4 заглушки запирающего устройства крышки



### Mi SN 4

#### Комплект переоборудования открываются вручную

- 4 ручных привода



### Mi SV 2

#### комплект переоборудования Возможна установка навесного замка (O скобы макс. 10 мм)

- 2 заглушки запирающего устройства крышки
- Используется вместо запирающего устройства, открываемого вручную или с помощью инструмента, чтобы предупредить несанкционированное открывание крышки



### Mi DV 01

#### Запирающее устройство крышки

- Используется вместе с Mi PL 2, Mi SR 4 или Mi SN 4



### Mi ZS 11

#### Запирающее устройство крышки с замком кодировка ключа I для корпусов Mi, типоразмер от 1 до 6

- Используется вместо запирающего устройства, открываемого вручную или с помощью инструмента, чтобы предупредить несанкционированное открывание крышки
- В составе: цилиндрический замок, комплект ключей, запирающее устройство, пылезащитная заглушка



### Mi ZS 12

#### Запирающее устройство крышки с замком кодировка ключа II для корпусов Mi, типоразмер от 1 до 6

- Используется вместо запирающего устройства, открываемого вручную или с помощью инструмента, чтобы предупредить несанкционированное открывание крышки
- В составе: цилиндрический замок, комплект ключей, запирающее устройство, пылезащитная заглушка







**Mi DR 04**

**Запирающее устройство крышки, открывается с помощью трехгранного ключа, треугольная головка 8 мм**

- Используется вместо запирающего устройства, открываемого вручную или с помощью инструмента, чтобы предупредить несанкционированное открывание крышки
- 4 запирающих устройства крышки с трехгранником 8 мм и ключом



**DS 1**

**Трехгранный ключ 8 мм**

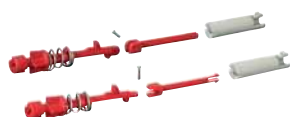

**Mi ZS 20**

**Шарнир крышки Mi для пустого корпуса Mi, размеры 1, 2, 3 и 4**

- Для управления и обслуживания встроенных устройств. Крышка при открывании не снимается, т.к. она соединена с корпусом.
- При соединении нескольких корпусов установка может быть произведена только в крайние корпуса



**Mi ZS 40**

**Шарнир крышки Mi для корпусов Mi, типоразмер от 1 до 8**

- Для управления и обслуживания встроенных устройств. Крышка при открывании не снимается, т.к. она соединена с корпусом.
- Для монтажа необходимы уплотняющие прокладки и кабельные фланцы
- Не подходит для боксов с пластроном



**Mi ZS 60**

**Шарнир крышки Mi для корпуса Mi, размеры 4 и 8, с промежуточной рамой**

- Для управления и обслуживания встроенных устройств. Крышка при открывании не снимается, т.к. она соединена с корпусом.
- Для монтажа необходимы уплотняющие прокладки и кабельные фланцы
- Не подходит для боксов с пластроном

Применение:



Шарнир крышки Mi Для управления и обслуживания встроенных устройств



Шарнир крышки Mi Для управления и обслуживания встроенных устройств



### Mi KL 6

Окошко для модульных устройств  
размер отверстия 117 x 60 мм

- С шаблоном для сверления и выреза отверстия под нее
- Модули 1 x 6 x 18 мм
- Пломбируемые
- Запирается замком для откидной крышки
- В комплекте с крепежом
- Толщина стенки 1,5–4,5 мм

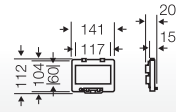

### Mi KL 12

Окошко для модульных устройств  
размер отверстия 220 x 60 мм

- С шаблоном для сверления и выреза отверстия под нее
- Модули 1 x 12 x 18 мм
- Пломбируемые
- Запирается замком для откидной крышки
- В комплекте с крепежом
- Толщина стенки: 1,5–4 мм

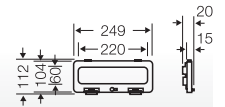

### Mi BS 6

Защита от прикосновения  
для Mi KL 6

- С крепежными винтами

Модули	6 1 x 6 x 18 мм
--------	--------------------

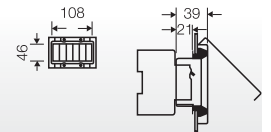

### Mi BS 12

Защита от прикосновения  
для Mi KL 12

- С крепежными винтами

Модули	12 1 x 12 x 18 мм
--------	----------------------

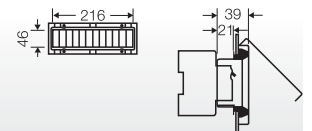

### Mi SK 01

Замок откидной крышки

- Для последующего монтажа в откидную крышку с 6 или 12 модулями
- Для защиты от несанкционированного доступа к выключателям за откидной крышкой (эффективно только при наличии замка крышки Mi ZS ..)
- В комплекте:  
1 замок (Mi KL), 2 ключа, 1 фиксирующий штифт



### NZ KL 54

Окошко на петлях для прибора учета  
Габарит открывающейся дверцы: 140 x 310 мм

- Согласно DIN 43 870
- Открываются с помощью инструмента или вручную
- Запирается навесным замком (диаметр скобы макс. 6 мм)
- В комплекте с винтами
- Пломбируемые

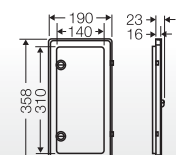



**Mi SA 2**

**Пылезащитная заглушка**

- Для типоразмера корпуса от 1 до 6
- Комплект из 2 штук



**Mi AL 40**

**4 наружные петли из нержавеющей стали**

- Для внешнего крепления корпуса

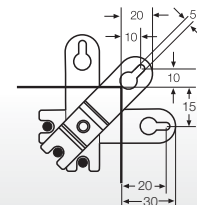

**Mi MS 2**

**Настенный монтажный профиль**

- Для распределительных щитов Mi до 900 x 1200 мм
- С 8-ю винтами М 6 x 16 для мм, шайбы и гайки для крепления корпуса

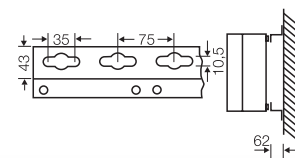

Длина	1950 мм
Материал	Стальной профиль, оцинкованный по методу Сендзимира со структурным порошковым покрытием

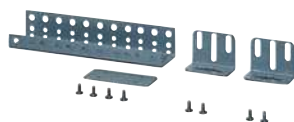

**MX 0101**

**Набор монтажных профилей U-образный профиль для монтажа рамы**

- Комплектация:  
1 x монтажная рейка, 2 x крепежных уголка,  
1 x соединительный уголок с соединительными винтами

Длина	1950 мм
Материал	оцинкованный и со структурным порошковым покрытием



**MX 0112**

**Набор для соединения рамы для создания монтажной рамы**

- Крепежные элементы для Т-образных или L-образных соединений
- В составе: 2 соединителя деталей рамы с болтами и гайками

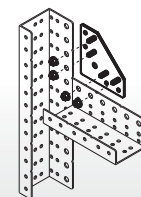

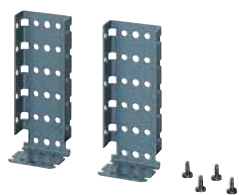

### MX 0105

#### Комплект соединительных уголков для создания монтажной рамы

- 2 соединительных уголка с винтами

Материал	оцинкованный и со структурным порошковым покрытием
----------	--



### MX 0111

#### Винт для крепления корпуса

- Комплект из 12 шт.
- M 6 x 16
- Самонарезающий для крепления корпуса Mi на монтажном профиле MX 0101

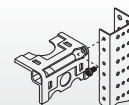

### Лаковый карандаш RAL 7016

12 мл



### Z RK 19

#### Ранжировочный канал-крышка

- Высота: 150 мм
- Глубина: 190 мм
- Длина: 2 000 мм

Цвет	RAL 7030
Материал	пластик



### Z RKZ 19

#### Концевые заглушки ранжировочного канала

- Высота: 150 мм
- Глубина: 190 мм

Цвет	RAL 7030
Материал	пластик

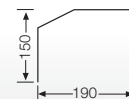

### Mi ZS 30

#### Шарнир крышки

- Для пустых корпусов K 0xxx
- С заглушками пластин для 2 труб крышки
- Крышка при открывании не теряется, т.к. она соединена с корпусом.



## Технические данные

Условия работы и окружающей среды	442
Нормы и определения	443
Размеры в мм	444
Система шин	445
Рассеиваемая мощность пустых корпусов	446 - 447
Клеммы	448 - 449
Программа-конфигуратор ENYGUIDE	450 - 451

	Пустые корпуса Mi 0... Mi 9...	Корпуса с оборудованием Mi 1... / Mi 2... / Mi 5... / Mi 6 ... / Mi 7... / Mi 8 ...
<b>Область применения</b>	<p><b>Пригодны для установки как внутри, так и вне помещений. При наружной установке необходима защита от воздействия окружающей среды.</b></p> <p>Однако необходимо учесть климатические воздействия на оборудование, например, высокие или низкие температуры окружающего воздуха, конденсатообразование и т.п. (см. техническую документацию).</p>	
	<p><b>Стойкость к процедурам очистки (прямое опрыскивание)</b>                      аппаратом высокого давления без моющих добавок, давление воды: макс. 100 бар,                      температура воды: макс. 80 °С, удаление =&gt; 0,15 м,                      в соответствии с требованиями IP 69,                      отдельный корпус без элементов крышки (комбинации корпусов невозможны),  <b>корпус и съемные кабельные патрубки не меньше IP 65</b></p>	
<b>Температура окружающего воздуха</b>		
- Среднее значение за 24 часа	-	+ 35° С Температура окружающей среды
- Максимальное значение	+ 70° С	+ 40° С уменьшается посредством
- Минимальное значение	- 25° С	- 5° С установленного оборудования!
<b>Относительная влажность воздуха</b>		
- кратковременная	-	50% при 40° С
	-	100% при 25° С
<b>Противопожарная защита при сбоях внутри корпуса</b>	<p><b>Требования</b> к электрическим устройствам, предъявляемые стандартами и правилами эксплуатации оборудования</p> <p><b>Минимальные требования</b>                      - Тест нитью накала в соответствии с IEC 60 695-2-11:                      - 650° С для корпусов и кабельных вводов                      - 850° С при монтаже на полую стену</p>	
<b>Горючесть</b>		
- проверка нитью накала IEC 60 695-2-11	960° С	960° С
- Стандарт UL 94	V-2 трудновоспламеняемый самозатухающий	V-2 трудновоспламеняемый самозатухающий
<b>Степень защиты от механических нагрузок</b>	IK 08 (5 Дж)	IK 08 (5 Дж)
<b>Токсические характеристики</b>	без галогена <sup>1)</sup> без силикона	без галогена <sup>1)</sup> без силикона

<sup>1)</sup> „без галогенов“ в соответствии с IEC 754-2 „Общие методы проверки для кабелей - Определение количества газов галоидоводородной кислоты“.

**Свойства материала см. в технических данных.**



**Модульные распределительные устройства Mi отвечают требованиям, предъявляемым к электрооборудованию и коммутационным устройствам (PSC) в соответствии со стандартом ГОСТ Р МЭК 61 439 Часть 2**

Распределительные устройства Mi – это НКУ, сборка и подключение которых выполняется в соответствии с разработанной документацией и с указаниями производителя.

Для соблюдения данных условий в отношении модульных распределительных устройств Mi от Hensel, необходимо учитывать следующее:

1. Установка должна производиться на базе корпусов, приведенных в данном каталоге.
2. Подключение оборудования должно производиться в соответствии с указаниями нижеприведённой таблицы „Параметры изолированных проводов в переключающих установках“ (см. раздел «Технические данные») относительно сечения и разновидности провода.
3. После сборки установки необходимо провести испытания в соответствии с данным нормативным предписанием.
4. Данные испытания должны подтверждаться Протоколом испытаний.
5. Распределительное устройство должно иметь маркировку производителя.  
Соблюдение ключевых параметров, напр.
  - предельное превышение температуры
  - изоляционная прочность
  - устойчивость к коротким замыканиям
  - устойчивость защитного провода к коротким замыканиям
  - Степень защиты IP
  - Длина пути тока утечки, воздушные зазоры и т.п. для данных систем подтверждены документально.

**Стандарты и нормативы**

- ГОСТ Р МЭК 61439-2 / IEC 61 439-2  
Низковольтные комплектные устройства распределения и управления
- ГОСТ 31602 / IEC 60999, Соединительные устройства Требования к винтовым и без винтовым контактным зажимам для соединения медных проводников с номинальным сечением от 0,2 до 35 мм)
- DIN EN 50 262  
Метрические съёмные кабельные сальники для электрических сетей
- ГОСТ 31 196 / IEC 60 269  
Предохранители плавкие низковольтные
- DIN 43 880  
Коммутационные встраиваемые приборы, параметры оболочки и соответствующие монтажные размеры
- МЭК 60529 / IEC 60529 / DIN VDE 0470 Part 1  
Степени защиты корпуса (Код IP)
- МЭК 60947-2  
Аппаратура распределения и управления, низковольтная - Часть 2: Автоматические выключатели
- ГОСТ Р 50030.3 / МЭК 60947-3 / IEC 60947-3 Аппаратура распределения и управления низковольтная - Часть 3: Выключатели, Разъединители, Выключатели - разъединители и комбинации их с предохранителями

**Сертификаты**

EZU Чешская Республика  
MEEI Венгрия  
ГОСТ Россия  
ASTA

Монтажная глубина при установленных монтажных платах.

Ширина пустых корпусов Mi 9 ... достигает 15 мм при монтаже шарниров крышки сбоку, более подробную информацию Вы найдете в разделах о продукции.

 Полезное монтажное пространство при смонтированных кабельных вводах

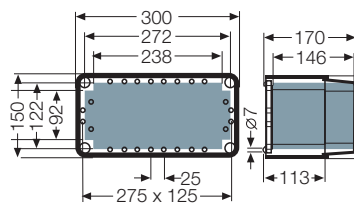

Mi 0100  
Mi 0101  
Mi 9100  
Mi 9101

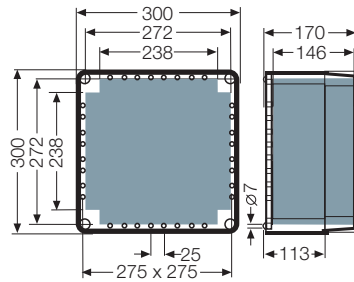

Mi 0200  
Mi 0201  
Mi 9200  
Mi 9201

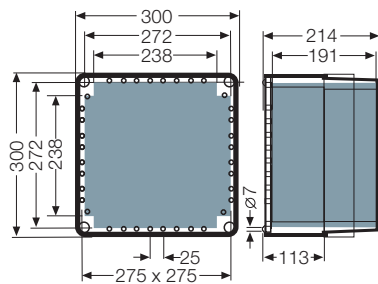

Mi 0210  
Mi 0211  
Mi 9210  
Mi 9211

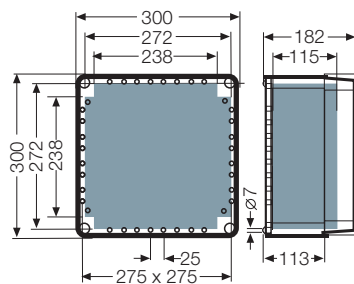

Mi 0220  
Mi 0221

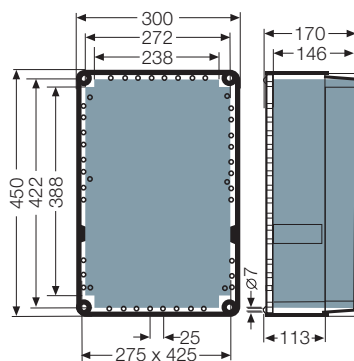

Mi 0300  
Mi 0301  
Mi 9310  
Mi 9311

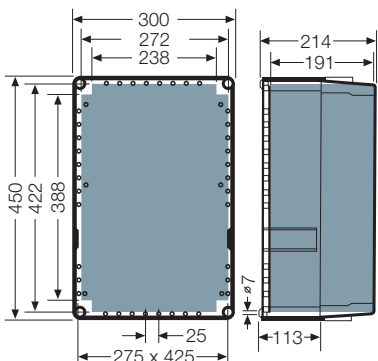

Mi 0310  
Mi 0311  
Mi 9310  
Mi 9311

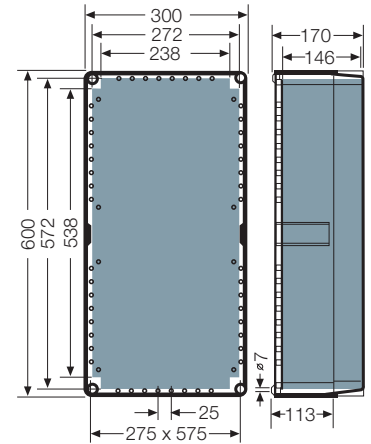

Mi 0400  
Mi 0401  
Mi 9400  
Mi 9401

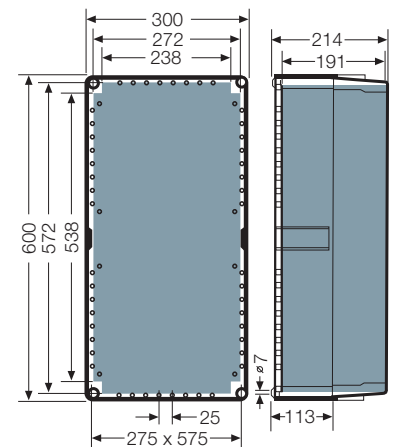

Mi 0410  
Mi 0411  
Mi 9410  
Mi 9411

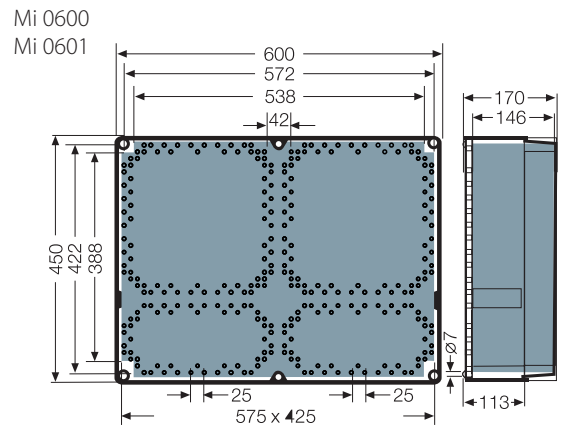

Mi 0600  
Mi 0601

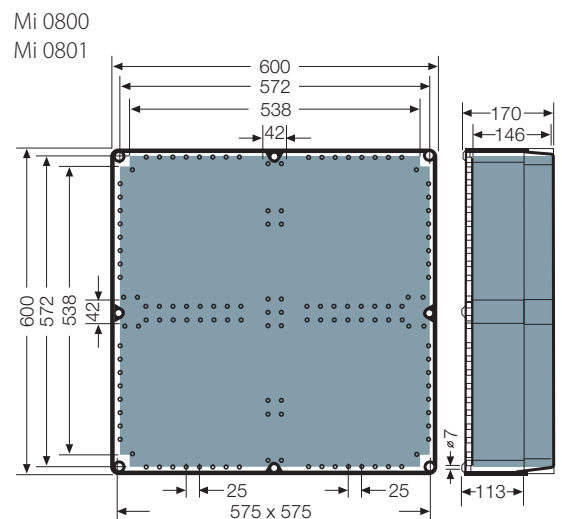

Mi 0800  
Mi 0801

**Установка приборов с фронтальным креплением**

Предварительно просверлить отверстия на углах, затем ножовкой со средней или низкой скоростью выпилить вырез в пластине Mi EP. Использовать пилу с крупными зубцами для пластмасс. (напр. Bosch T 101B).

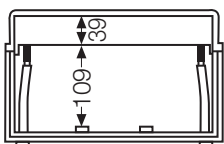



**Система шин, соответствующая требованиям к ЭМС**

Как и стандарт для N/PEN проводников:  
— та же допустимая нагрузка по току, что и у фазовых проводников;  
— предпочтительней в использовании для выполнения требований к ЭМС фазных проводников.



**Номинальные значения напряжения**

Номинальное напряжение	$U_n = 690$ В пер. тока		
Номинальное напряжение изоляции	$U_i = 690$ В пер. тока 1000 В пост. тока		

**Номинальные значения тока**

Шины	250 A	400 A	630 A
номинальный ток шины	250 A	400 A	630 A
номинальный ток термической стойкости	$I_{cw} = 15$ кА/с	$I_{cw} = 15$ кА/с	$I_{cw} = 21$ кА/с
номинальный ток электродинамической стойкости	$I_{pk} = 30$ кА	$I_{pk} = 30$ кА	$I_{pk} = 45$ кА

**Рассеиваемая мощность системы шин**

5-ти полюсная система шин длина: 1 м	42,7 Вт/м	63,8 Вт/м	102,3 Вт/м
---	-----------	-----------	------------

**Положение шин**

Для сохранения устойчивости к короткому замыканию расстояние между держателями токопроводящих шин не должно превышать 300 мм.

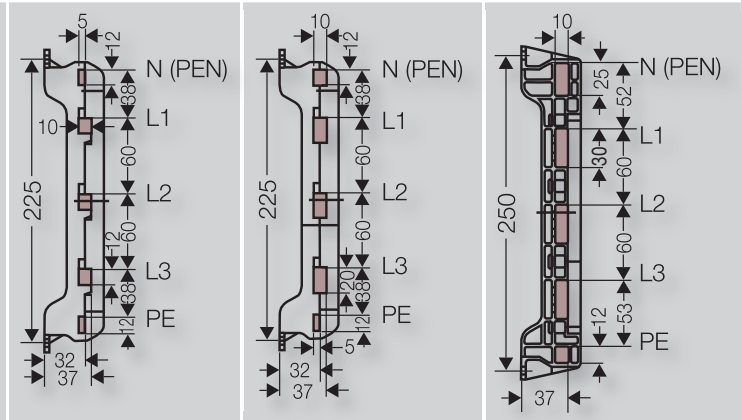

**Держатели токоведущих шин**

	Mi ST 25	Mi ST 41	Mi ST 63
L1, L2, L3	12x10 мм	20x10 мм	30x10 мм
N	12x5 мм	12x10 мм	25x10 мм
PE	12x5 мм	12x5 мм	12x10 мм

**Возможные сочетания шин с разным номинальным током**

Соединитель шины	Номинальный ток шин	Номинальный ток шин	

**Внимание!**

Системы шин 250 и 400 А нельзя использовать совместно с системами 630 А!

Mi SV 25	250 A	250 A	
Mi SV 25	250 A	400 A	
Mi SV 45	400 A	400 A	
Mi SV 45	630 A	630 A	

Повышение температуры ( $\Delta\theta$ ) в корпусах Mi через тепловое рассеивание электрических устройств

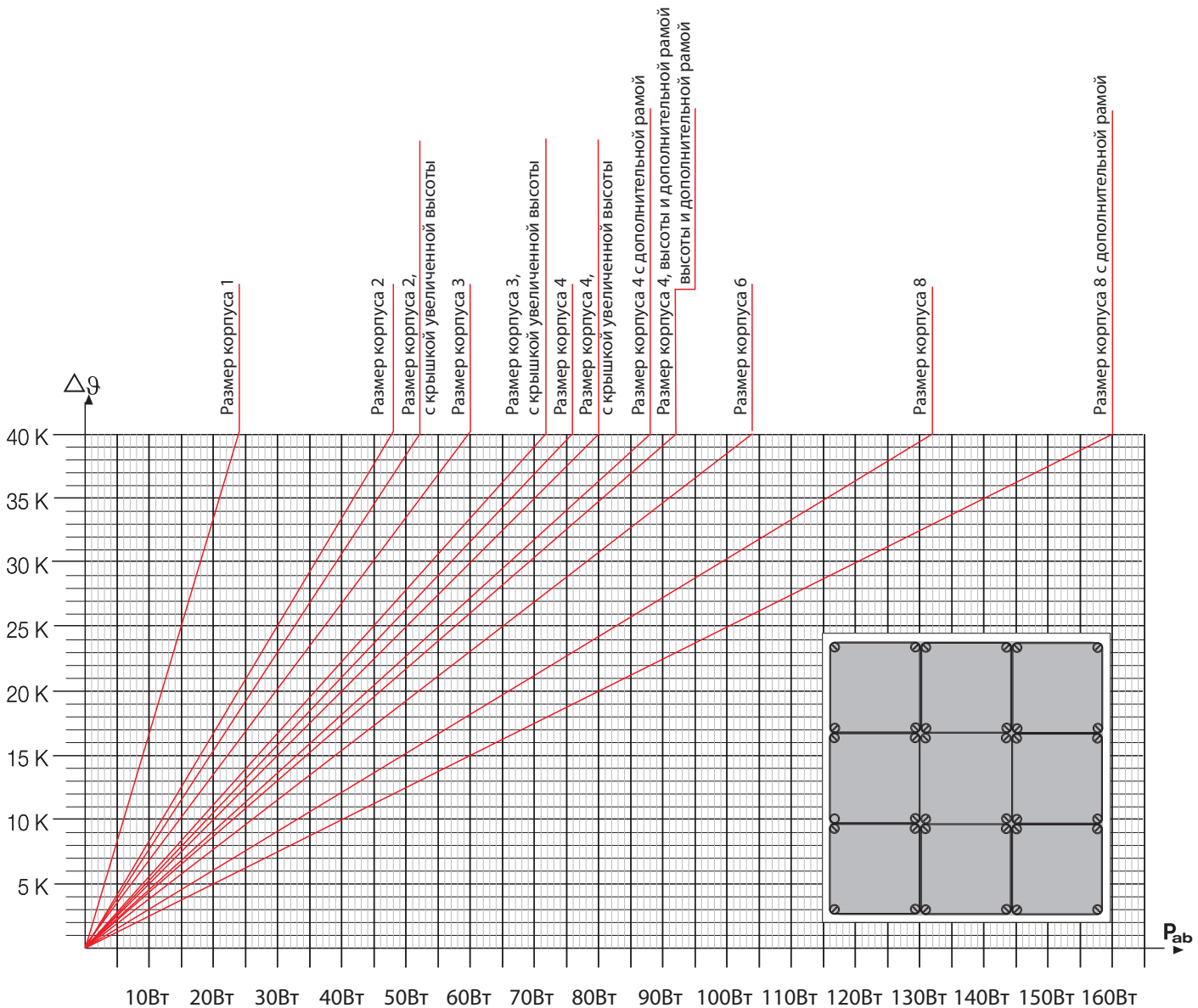

Распределительные устройства Mi	размеры (ШxВxГ) в мм	Номинальная рассеиваемая мощность $P_{аб}$ Вт/К собранных устройств
Размер корпуса 1	300 x 150 x 170	0,6
Размер корпуса 2	300 x 300 x 170	1,2
Размер корпуса 2, с крышкой увеличенной глубины	300 x 300 x 214	1,3
Размер корпуса 3	300 x 450 x 170	1,5
Размер корпуса 3, с крышкой увеличенной глубины	300 x 450 x 214	1,8
Размер корпуса 4	300 x 600 x 170	1,9
Размер корпуса 4 с крышкой увеличенной глубины	300 x 600 x 214	2,0
Размер корпуса 4, с дополнительной рамой	300 x 600 x 255	2,2
Размер корпуса 4, с крышкой увеличенной глубины и дополнительной рамой	300 x 600 x 299	2,3
Размер корпуса 6	450 x 600 x 170	2,6
Размер корпуса 8	600 x 600 x 170	3,3
Размер корпуса 8 с дополнительной рамой	600 x 600 x 255	4,0

**Внимание!**

Максимально допустимая температура рабочего процесса внутри корпусов зависит от:

1. Максимально допустимой температуры окружающей среды (необходимо учитывать данные производителя оборудования)
2. Рабочей температуры внутренней проводки и кабельных вставок
3. Термостойкости кабельных вводов и материала, из которого изготовлены корпуса, и т.д.

Пример: Расчёт максимально допустимой рассеиваемой мощности (P <sub>v</sub> )	
Максимально допустимая температура внутри корпуса (θ <sub>imax</sub> ):	напр. 55° C
Температура окружающей среды вокруг корпуса (корпусов) (θ <sub>U</sub> ):	25° C
Максимально допустимый разогрев внутри корпуса:	Δθ = θ <sub>imax</sub> - θ <sub>U</sub> = 55° C - 25° C = 30 K
Максимально допустимое тепловое рассеивание встроенных устройств включая разводку (P <sub>v</sub> ) в соответствии с диаграммой:	размер корпуса 3 (540 x 270 x 163 мм)
Собранного устройства:	P <sub>v</sub> = 45 Вт

Пример: Расчет температуры внутри корпуса (θ <sub>i</sub> )	
Температура окружающей среды снаружи корпуса (корпусов) (θ <sub>U</sub> ):	25° C
Тепловое рассеивание встроенных устройств (P <sub>v</sub> ):	30 Вт
Разогрев внутри корпуса в соответствии с диаграммой:	Δθ
Корпуса размер 3 (450 x 300 x 170 мм) Отдельные корпуса:	Δθ = 17 K; θ <sub>i</sub> = θ <sub>U</sub> + Δθ = 25° C + 17 K = 42° C

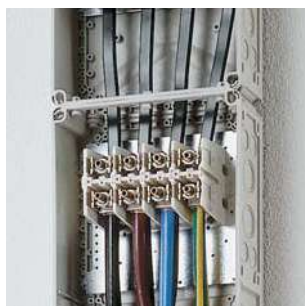

2–5-ти полюсная, для медных и алюминиевых проводов, монтируется в пустых корпусах Mi размерами от 2 до 8, предусмотрена на монтажную плату 300 × 300 мм с фиксирующими винтами.

Клемма для входящих кабелей	Mi VE 120, 4-х полюсная Mi VE 125, 5-ти полюсная		Mi VE 240, 4-х полюсная Mi VE 245, 5-ти полюсная		Mi VE 302, 2-х полюсная Mi VE 303, 3-х полюсная Mi VE 304, 4-х полюсная		
	150 мм <sup>2</sup>		240 мм <sup>2</sup>		300 мм <sup>2</sup>		
Номинальное сечение подключаемого кабеля	150 мм <sup>2</sup>		240 мм <sup>2</sup>		300 мм <sup>2</sup>		
Допустимая нагрузка по току	250 А		400 А		630 А		
Количество клемм на полюс	2	4	2	4	2	4	
Тип провода, медь/алюминий, sol (круглый)							
Тип провода, медь/алюминий, s (круглый), f (гибкий)		16 — 50	16 — 50	25 — 50	25 — 50	—	35 — 70
Тип провода, медь/алюминий, sol (сектор)		16 — 150	16 — 70	25 — 240	25 — 120	150 — 300	35 — 185
Тип провода, медь/алюминий, s (сектор)		50 — 150	50 — 70	50 — 185	50 — 120	150 — 185	95 — 185
Тип провода, алюминий s (сектор)		35 — 150	35 — 70	35 — 240	35 — 120	150 — 240	95 — 185
Отводящая гибкая шина	От Mi VS 100 до Mi VS 630	От Mi VS 100 до Mi VS 630	От Mi VS 100 до Mi VS 630	От Mi VS 100 до Mi VS 630	От Mi VS 100 до Mi VS 630	От Mi VS 100 до Mi VS 630	Mi VS 630

Перед подключением алюминиевые провода нужно подготовить согласно техническим рекомендациям, см. техническую информацию об алюминиевых проводах



Подключаемые клеммы  
N и PE-FIXCONNECT®

Номинальное сечение подключаемых проводников к PE и N клеммам.

Фиксирующее устройство	Соответствующие сечения/медь			
	макс. кол-во	от — до макс.	макс. кол-во	от — до макс.
Винтовая клемма 25 мм <sup>2</sup> 	1	25 мм <sup>2</sup> , s	1	25 мм <sup>2</sup> , f
	1	16 мм <sup>2</sup> , s	1	16 мм <sup>2</sup> , f
	1	10 мм <sup>2</sup> , sol	1	10 мм <sup>2</sup> , f
	3	6 мм <sup>2</sup> , sol	Проверено в качестве соединительной клеммы с несколькими проводами одного сечения в одной цепи	6 мм <sup>2</sup> , f
	3	4 мм <sup>2</sup> , sol		4 мм <sup>2</sup> , f
	4	2,5 мм <sup>2</sup> , sol		2,5 мм <sup>2</sup> , f
	4	1,5 мм <sup>2</sup> , sol		1,5 мм <sup>2</sup> , f
Пружинная клемма 4 мм 	1	1,5 — 4 мм <sup>2</sup> , sol	1	1,5 — 4 мм <sup>2</sup> , f
				Без наконечника; фиксирующее устройство перед вставкой проводника необходимо открыть инструментом

Удобное проектирование распределительных устройств Mi при помощи программы-конфигуратора ENYGUIDE

[www.enyguide.eu](http://www.enyguide.eu)

ENYGUIDE

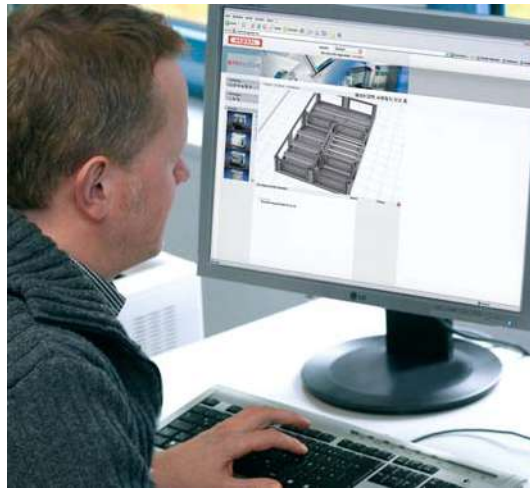

## ENYGUIDE

Новая программа конфигурирования позволяет электрику самостоятельно получить чертежи и спецификацию необходимых изделий при помощи компьютера без использования дополнительных дорогостоящих программ.

- Программа предоставляет детализованное изображение реального изделия в формате 3D для заказчика, либо эксплуатирующей организации, а так же в формате 2D для электромонтажника.
- При этом пользователь может увидеть все уровни изделия, защитные пластроны и дверцы.
- Программа ENYGUIDE самостоятельно просчитывает необходимые комплектующие, количество соединителей стенок или боковых панелей для стенок корпуса.

Начните прямо сейчас с планирования распределительных устройств Mi, либо воспользуйтесь преимуществами регистрации:

- индивидуальный менеджмент проекта
- менеджмент пользователей
- При желании специалисты Hensel так же могут проверить Ваш проект, либо использовать характеристики проекта для дальнейшей обработки.



Пример создания  
смотри раздел  
"Технические  
данные"



Пример создания НКУ Mi, согласно ГОСТ Р МЭК 61439  
смотрите в разделе „Технические данные“

- нюансы применения ГОСТ Р МЭК 61439, и влияние его на конструкцию НКУ распределения и управления
- конструирование распределительного устройства Mi
- расчет рассеивания тепловой мощности
- расчет номинального коэффициента одновременности RDF

Слева:  
Выбор корпуса с  
предустановленным  
оборудованием



Справа:  
Установка  
производителе-независимых  
модульных устройств



Слева:  
Выбор фланца



Справа: выбор и расстановка  
клемм для прямого  
подключения к  
токоведущим шинам

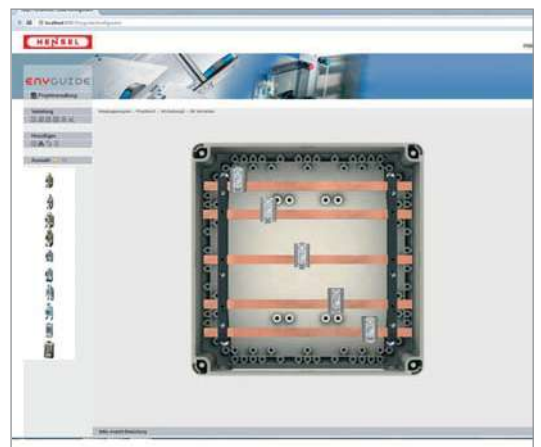

Слева:  
Созданные ENYGUIDE  
спецификации и чертежи  
устройства

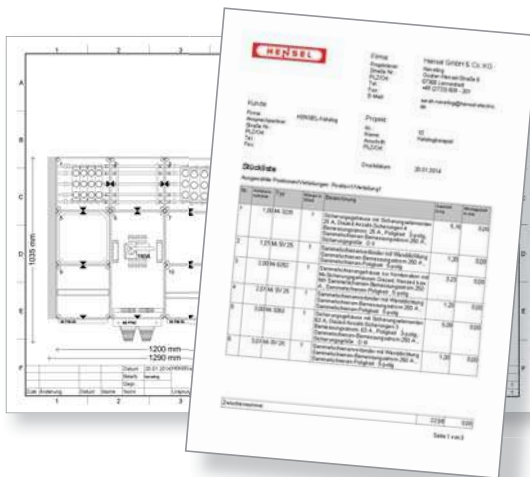

Справа:  
ENYGUIDE проверяет все  
соединения и добавляет  
необходимые аксессуары,  
например соединители  
токоведущих шин.



ENYGUIDE создает 2D или 3D  
виды для сборщика НКУ,  
монтажника, или конечного  
пользователя

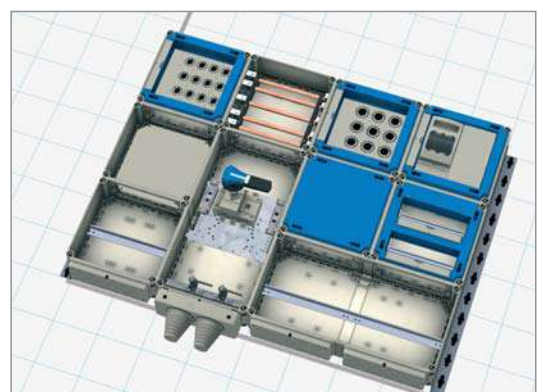
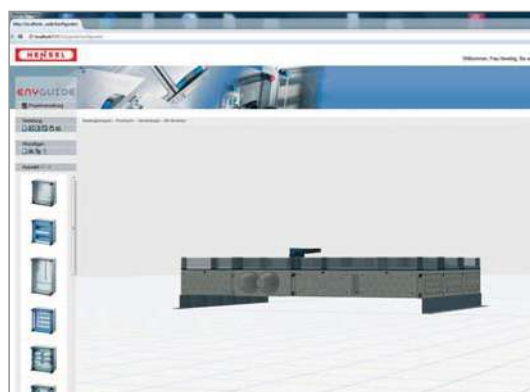







## Пустые корпуса согласно ГОСТ IEC 62208

- Для нестандартных решений и индивидуального применения
- В качестве отдельных корпусов для индивидуальных решений, в т.ч. для низковольтных комплектных устройств распределения и управления согласно ГОСТ Р МЭК 61439
- степень защиты IP 55-IP 65
- сделаны из термопластичного материала
- класс защиты II, 

Основная информация	454 - 455
Пустые корпуса серии KG, ввод кабеля через метрические предназначенные выбиваемые отверстия	456 - 460
Пустые корпуса серии K, с гладкими стенками без выбиваемых отверстий, отверстия высверливаются индивидуально	461 - 464
Комплектующие	465 - 472
Технические данные	473 - 477

Дополнительную техническую информацию можно найти на сайте [www.hensel-electric.de](http://www.hensel-electric.de) в разделе „Продукты“



**ГОСТ IEC 62208**

Оболочки для  
низковольтных  
комплектных устройств  
распределения и  
управления.  
Основные требования

**Основная информация**

ГОСТ IEC 62208 описывает пустые корпуса, используемые преимущественно для различных электрических устройств распределения и управления. Он определяет общие требования к корпусам, их характеристики, а также требования к методике испытаний при использовании их в составе НКУ распределения и управления (например согласно ГОСТ Р МЭК 61439)



**Класс защиты от поражения электрическим током**

В целях защиты пользователей устройств от поражения электрическим током, корпуса классифицируются в соответствии с классом защиты: класс защиты I (защита достигается посредством заземления корпусов) и класс защиты II (защита посредством полной изоляции корпуса). Пустые корпуса Hensel изготавливаются из полностью диэлектрического материала. Имея класс защиты II, они всегда обеспечивают защиту от поражения электрическим током.

**Степень защиты IP для защиты электрического оборудования против пыли и воды**

Электрическое оборудование, в целях безопасности, должно быть защищено от внешних воздействий и окружающей среды. Степень защиты IP имеет код, состоящий из двух цифр, который обозначает степень защиты корпуса против прикосновения к токоведущим частям и проникновения во внутрь частиц пыли (1-я цифра кода) и воды (2-я цифра). Например, IP65 означает, что корпус защищен от проникновения пыли, и влаги при нечастой мойке (распылении воды под давлением).

Таким образом, степень защиты IP указывает на пригодность корпусов к эксплуатации при различных условиях окружающей среды.



**Влияние на степень IP в случае установки оборудования в крышке корпуса**

В случае, установки какого-либо оборудования в крышке корпуса: светосигнальная арматура, панель оператора, измерительные приборы и т.д., изготовитель должен учитывать влияние этого факта на степень защиты. Установка электрооборудования в крышку может снизить общую степень защиты корпуса в зависимости от степени защиты устанавливаемого оборудования, и зависит от дополнительных мер для герметизации места установки оборудования в крышку.

Например: Установка розетки со степенью защиты IP44 в крышку шкафа со степенью защиты IP65 снижает степень защиты всего устройства в целом до IP44. Степень защиты всего устройства устанавливается равной самой низкой степени защиты устанавливаемых устройств.

Это также относится и защите от внешних механических воздействий (IK код).



**Условия эксплуатации**

Пустые корпуса согласно ГОСТ IEC 62208 могут применяться при температуре окружающей среды от -25 °C до +40 °C (наружная установка) или от -5 °C до +40 °C (установка внутри помещений).

**Повышение температуры внутри корпуса и тепловое рассеивание мощности**

Помимо температуры окружающей среды необходимо учитывать рост температуры внутри корпуса, вызванный нагревом установленного внутри оборудования.

Большинство устройств рассчитано на эксплуатацию при максимальной температуре окружающей среды от +40 °C до +55 °C. Соответственно, в ситуации, когда температура окружающей среды близка к максимуму рабочей температуры установленных устройств, увеличение температуры внутри корпуса может привести к некорректной работе.

Благодаря тепловому рассеиванию мощности  $P_{de}$  корпус способен рассеивать тепловую выделяемую мощность  $P_D$  установленного электрического оборудования внутри корпуса, чем обеспечивается необходимый рабочий диапазон температуры эксплуатации.

Это гарантирует, что температура в корпусе не поднимется выше разрешенной, надежную работу встроенного оборудования и оперативную готовность устройства в целом.

Рассеиваемая мощность электрического оборудования  $P_D$  приведена в технической документации к оборудованию. Допустимая рассеиваемая мощность  $P_{de}$  пустых корпусов Hensel приведена в техническом разделе данного каталога.

Температура внутри корпусов увеличивается за счет теплового рассеивания мощности установленных электрических устройств внутри корпуса.

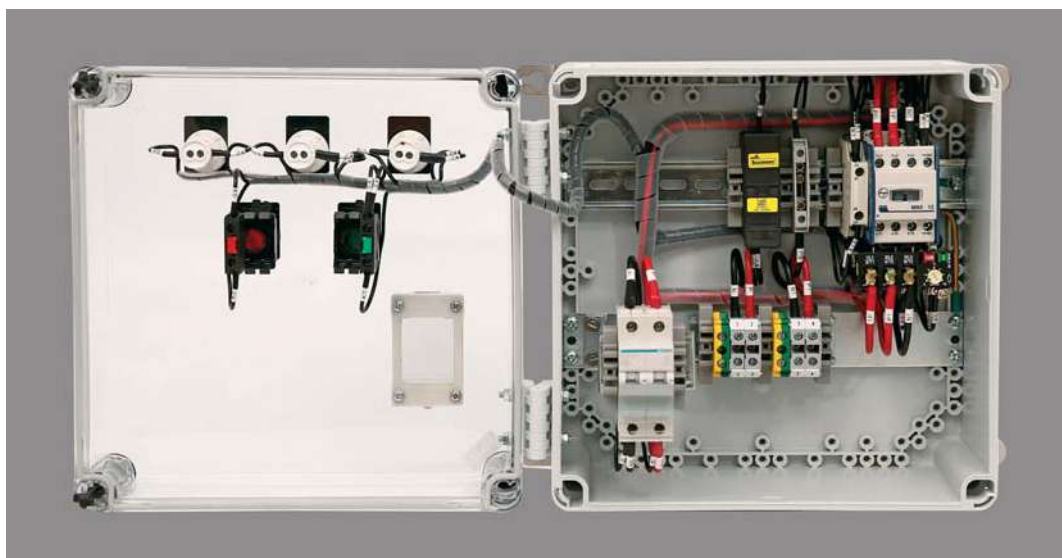

Благодаря тепловому рассеиванию мощности  $P_{de}$  корпус способен рассеивать выделяемую тепловую мощность  $P_D$  установленного электрического оборудования внутри корпуса без выхода за пределы температурных диапазонов эксплуатации.

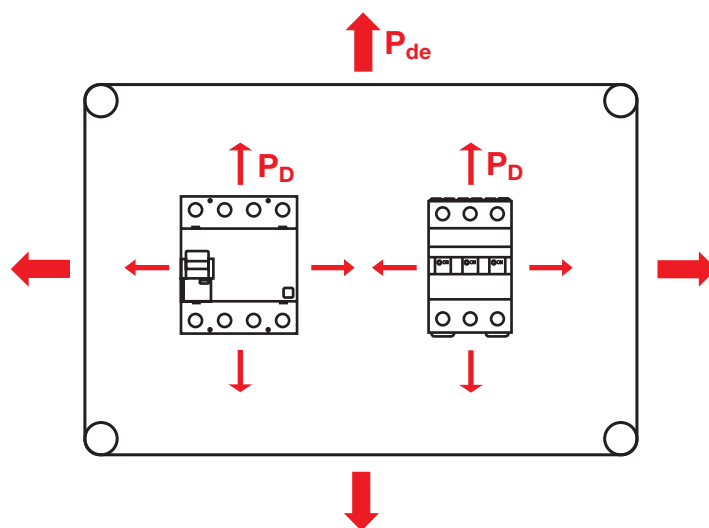

$P_{de}$  = рассеиваемая тепловая мощность  
 $P_D$  = тепловыделяемая мощность

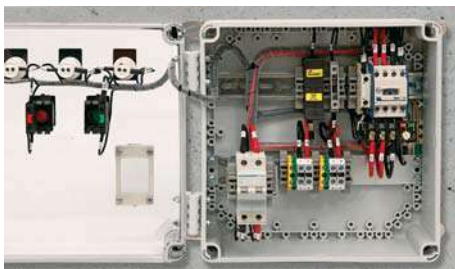
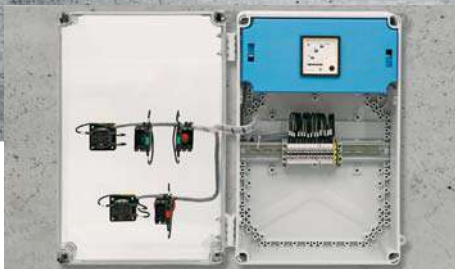
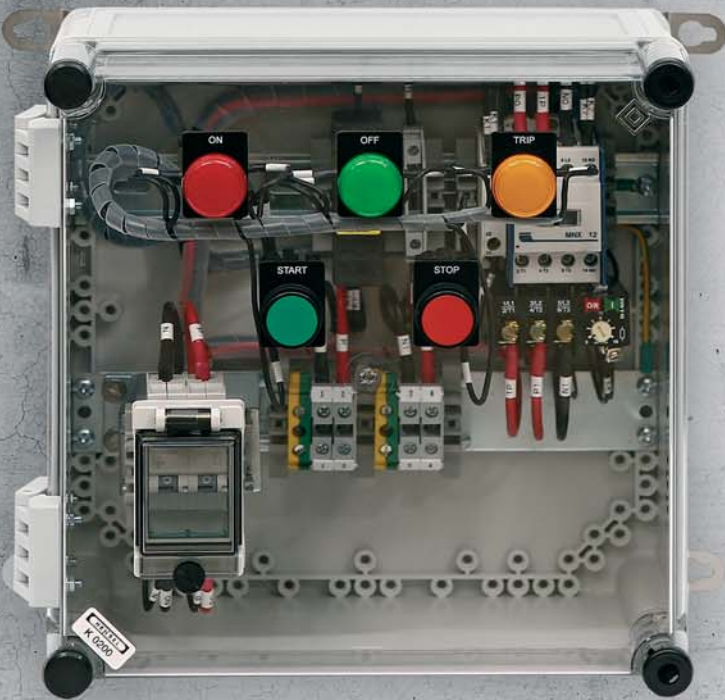

### Пустые корпуса согласно ГОСТ IEC 62208

Для нестандартных решений и индивидуального применения, в т.ч. НКУ распределения и управления согласно ГОСТ Р МЭК 61439

Для индивидуальных решений и применений  
Соответствие требованиям безопасности применяемого к продукту стандарта (например ГОСТ Р МЭК 61439-х) является ответственностью сборщика НКУ, а не оригинального производителя компонентов.

- Например для НКУ распределения и управления согласно ГОСТ Р МЭК 61439-х
- Для установки обслуживаемых снаружи приборов, например, силовых разъёмов СЕЕ, светосигнальной арматуры и выключателей
- Установка оборудования на DIN-рейки или монтажные платы
- Ввод кабеля через метрические предназначенные вынимаемые отверстия или через отверстия, высверливаемые индивидуально, с помощью кабельных вводов типа ESM или АКМ - см. раздел по кабельным вводам
- Механизм запираания крышки для открывания инструментом в комплекте
- Винты из нержавеющей стали V2A
- Шарниры крышки, превращающие съёмную крышку в откидную
- Материал: полистирол (PS) или поликарбонат (PC)
- Горючесть: Тест нитью накала согласно IEC 60695-2-11: 750 °C / 960 °C, самозатухающие, не поддерживающие горение
- Пустые корпуса являются оборудованием с классом защиты II, □, согласно ГОСТ Р МЭК 61439-1, раздел 8.4.4
- Степень защиты: IP 55, IP 65 с кабельными вводами
- Цвет: серый, RAL 7035



**KG 9001**

**Монтажное пространство Ш 101 x В 205 x Г 95 мм**

- Степень защиты: IP 55 (ESM), IP 65 (см. раздел "Системы кабельного ввода")
- Для монтажа устройств на DIN-рейке или монтажной плате (заказывается отдельно)
- Макс. глубина монтажа 95 мм при установленной монтажной плате, 89 мм при установленной DIN-рейке
- С прозрачной крышкой на шарнирах
- Крышка на винтах
- Пломбируемые
- Кабельный ввод через метрические выбиваемые отверстия
- В комплекте с кабельными вводами:  
 2 ESM 25, герметичная зона Ø 9-17 мм и  
 1 ESM 32, герметичная зона Ø 9-23 мм

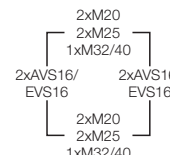
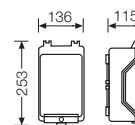

Номинальное напряжение	$U_i = 1000$ В пер. тока
Ударная прочность	IK 08 (5 Дж)
Статическая нагрузка	монтажная плата или DIN-рейка = 1,3 кг крышка = 1,2 кг
Допустимое тепловое рассеивание мощности при $\Delta\theta = 40$ К	$P_{de} = 16,5$ Вт
Относительное допустимое рассеивание мощности в Вт/К	$P_{de} = 0,4125$ Вт / К



**KG 9002**

**Монтажные размеры Ш 133 x В 205 x Г 95 мм**

- Степень защиты: IP 55 (ESM), IP 65 (см. раздел "Системы кабельного ввода")
- Для монтажа устройств на DIN-рейке или монтажной плате (заказывается отдельно)
- Макс. глубина монтажа 95 мм при установленной монтажной плате, 89 мм при установленной DIN-рейке
- DIN-рейки или монтажные платы заказываются отдельно
- С прозрачной крышкой на шарнирах
- Крышка на винтах
- Пломбируемые
- Кабельный ввод через метрические выбиваемые отверстия
- В комплекте с кабельными вводами:  
 2 ESM 25, герметичная зона Ø 9-17 мм и  
 1 ESM 32, герметичная зона Ø 9-23 мм

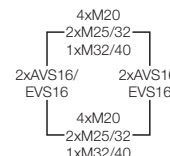
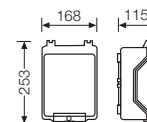

Номинальное напряжение	$U_i = 1000$ В пер. тока
Ударная прочность	IK 08 (5 Дж)
Статическая нагрузка	монтажная плата или DIN-рейка = 1,6 кг крышка = 1,2 кг
Допустимое тепловое рассеивание мощности при $\Delta\theta = 40$ К	$P_{de} = 16,8$ Вт
Относительное допустимое рассеивание мощности в Вт/К	$P_{de} = 0,42$ Вт / К

Применение:



Пустые корпуса KG с прозрачной крышкой



Пустые корпуса KG с непрозрачной крышкой





**KG 9003**

**Монтажное пространство Ш 182 x В 205 x Г 95 мм**

- Степень защиты: IP 55 (ESM), IP 65 (см. раздел "Системы кабельного ввода")
- Для монтажа устройств на DIN-рейке или монтажной плате (заказывается отдельно)
- Макс. глубина монтажа 95 мм при установленной монтажной плате, 89 мм при установленной DIN-рейке
- DIN-рейки или монтажные платы заказываются отдельно
- С прозрачной крышкой на шарнирах
- Крышка на винтах
- Пломбируемые
- Кабельный ввод через метрические выбиваемые отверстия
- В комплекте с кабельными вводами:  
 2 ESM 25, герметичная зона Ø 9-17 мм и  
 1 ESM 32, герметичная зона Ø 9-23 мм

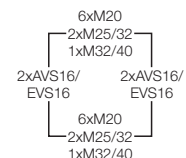
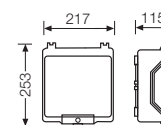

Номинальное напряжение	$U_i = 1000$ В пер. тока
Ударная прочность	IK 08 (5 Дж)
Статическая нагрузка	монтажная плата или DIN-рейка = 1,6 кг крышка = 1,6 кг
Допустимое тепловое рассеивание мощности при $\Delta\theta = 40$ К	$P_{de} = 17,6$ Вт
Относительное допустимое рассеивание мощности в Вт/К	$P_{de} = 0,44$ Вт / К

Применение



Применение



**Пустые корпуса согласно ГОСТ IEC 62208**  
**для индивидуальных решений и применений**  
**Ввод кабеля через метрические выбиваемые отверстия**



**KG 9001 IN**

**Монтажное пространство Ш 101 x В 205 x Г 95 мм**

- Степень защиты: IP 55 (ESM), IP 65 (см. раздел "Системы кабельного ввода")
- Для монтажа устройств на DIN-рейке или монтажной плате (заказывается отдельно)
- Макс. глубина монтажа 95 мм при установленной монтажной плате, 89 мм при установленной DIN-рейке
- С непрозрачной шарнирной крышкой
- Крышка на винтах
- Пломбируемые
- Кабельный ввод через метрические выбиваемые отверстия
- В комплекте с кабельными вводами:  
 2 ESM 25, герметичная зона Ø 9-17 мм и  
 1 ESM 32, герметичная зона Ø 9-23 мм

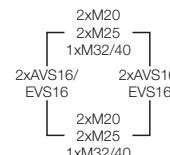
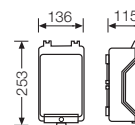

Номинальное напряжение	$U_i = 1000$ В пер. тока
Ударная прочность	IK 08 (5 Дж)
Статическая нагрузка	монтажная плата или DIN-рейка = 1,3 кг крышка = 1,2 кг
Допустимое тепловое рассеивание мощности при $\Delta\theta = 40$ К	$P_{de} = 16,5$ Вт
Относительное допустимое рассеивание мощности в Вт/К	$P_{de} = 0,4125$ Вт / К



**KG 9002 IN**

**Монтажные размеры Ш 133 x В 205 x Г 95 мм**

- Степень защиты: IP 55 (ESM), IP 65 (см. раздел "Системы кабельного ввода")
- Для монтажа устройств на DIN-рейке или монтажной плате (заказывается отдельно)
- Макс. глубина монтажа 95 мм при установленной монтажной плате, 89 мм при установленной DIN-рейке
- С непрозрачной шарнирной крышкой
- Крышка на винтах
- Пломбируемые
- Кабельный ввод через метрические выбиваемые отверстия
- В комплекте с кабельными вводами:  
 2 ESM 25, герметичная зона Ø 9-17 мм и  
 1 ESM 32, герметичная зона Ø 9-23 мм

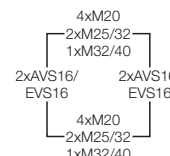
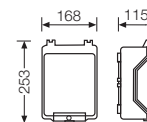

Номинальное напряжение	$U_i = 1000$ В пер. тока
Ударная прочность	IK 08 (5 Дж)
Статическая нагрузка	монтажная плата или DIN-рейка = 1,6 кг крышка = 1,2 кг
Допустимое тепловое рассеивание мощности при $\Delta\theta = 40$ К	$P_{de} = 16,8$ Вт
Относительное допустимое рассеивание мощности в Вт/К	$P_{de} = 0,42$ Вт / К

Применение:



Пустые корпуса KG с прозрачной крышкой



Пустые корпуса KG с непрозрачной крышкой



**KG 9003 IN**

**Монтажное пространство Ш 182 x В 205 x Г 95 мм**

- Степень защиты: IP 55 (ESM), IP 65 (см. раздел "Системы кабельного ввода")
- Для монтажа устройств на DIN-рейке или монтажной плате (заказывается отдельно)
- Макс. глубина монтажа 95 мм при установленной монтажной плате, 89 мм при установленной DIN-рейке
- С непрозрачной шарнирной крышкой
- Крышка на винтах
- Пломбируемые
- Кабельный ввод через метрические выбиваемые отверстия
- В комплекте с кабельными вводами:  
 2 ESM 25, герметичная зона Ø 9-17 мм и  
 1 ESM 32, герметичная зона Ø 9-23 мм

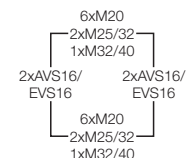
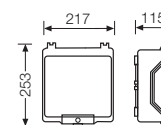

Номинальное напряжение	$U_i = 1000$ В пер. тока
Ударная прочность	IK 08 (5 Дж)
Статичная нагрузка	монтажная плата или DIN-рейка = 1,6 kg крышка = 1,6 кг
Допустимое тепловое рассеивание мощности при $\Delta\theta = 40$ К	$P_{de} = 17,6$ Вт
Относительное допустимое рассеивание мощности в Вт/К	$P_{de} = 0,44$ Вт / К

Применение



Применение







**K 0100**

**Монтажное пространство Ш 275 x В 125 x Г 150 мм**

- Тип корпуса: Mi, размер 1
- Для монтажа устройств на DIN-рейке или монтажной плате (заказывается отдельно)
- Макс. глубина монтажа при установленной монтажной плате 146 мм, при установленной DIN-рейке 135 мм
- С прозрачной крышкой
- Запирающие устройства открываются с помощью инструмента
- Пломбируемые
- Стенки корпуса без предназначенных выбиваемых отверстий
- Дополнительно можно установить шарниры крышки (при установке устройств в крышку)
- Дополнительно можно установить наружные петли для крепления к стене

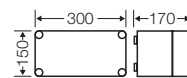

Номинальное напряжение	$U_i = 690$ В перем. тока / 1000 В пост. тока
Ударная прочность	IK 08 (5 Дж)
Статическая нагрузка	монтажная плата или DIN-рейка = 3,2 кг крышка = 1,3 кг
Допустимое тепловое рассеивание мощности при $\Delta\theta = 40$ К	$P_{de} = 33$ Вт
Относительное допустимое рассеивание мощности в Вт/К	$P_{de} = 0,825$ Вт / К



**K 0101**

**Монтажное пространство Ш 275 x В 125 x Г 150 мм**

- Тип корпуса: Mi, размер 1
- Для монтажа устройств на DIN-рейке или монтажной плате (заказывается отдельно)
- Макс. глубина монтажа при установленной монтажной плате 146 мм, при установленной DIN-рейке 135 мм
- С непрозрачной крышкой
- Запирающие устройства открываются с помощью инструмента
- Пломбируемые
- Стенки корпуса без предназначенных выбиваемых отверстий
- Дополнительно можно установить шарниры крышки (при установке устройств в крышку)
- Дополнительно можно установить наружные петли для крепления к стене

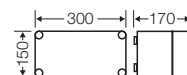

Номинальное напряжение	$U_i = 690$ В перем. тока / 1000 В пост. тока
Ударная прочность	IK 08 (5 Дж)
Статическая нагрузка	монтажная плата или DIN-рейка = 3,2 кг крышка = 1,3 кг
Допустимое тепловое рассеивание мощности при $\Delta\theta = 40$ К	$P_{de} = 33$ Вт
Относительное допустимое рассеивание мощности в Вт/К	$P_{de} = 0,825$ Вт / К

Применение:



Пустые корпуса с установленным оборудованием на DIN-рейку и монтажную плату



DIN-рейки для установки оборудования или клемм с креплением-защелками



Монтаж устройств на монтажную плату



**K 0200**

**Монтажное пространство Ш 275 x В 275 x Г 150 мм**

- Тип корпуса: Mi, размер 2
- Для монтажа устройств на DIN-рейке или монтажной плате (заказывается отдельно)
- Макс. глубина монтажа при установленной монтажной плате 146 мм, при установленной DIN-рейке 135 мм
- С прозрачной крышкой
- Запирающие устройства открываются с помощью инструмента
- Пломбируемые
- Стенки корпуса без предназначенных выбиваемых отверстий
- Дополнительно можно установить шарниры крышки (при установке устройств в крышку)
- Дополнительно можно установить наружные петли для крепления к стене

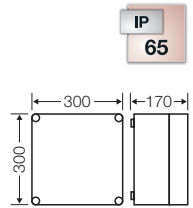

Номинальное напряжение	$U_i = 690$ В перем. тока / 1000 В пост. тока
Ударная прочность	IK 08 (5 Дж)
Статическая нагрузка	монтажная плата или DIN-рейка = 6,5 кг крышка = 1,6 кг
Допустимое тепловое рассеивание мощности при $\Delta\theta = 40$ К	$P_{de} = 53$ Вт
Относительное допустимое рассеивание мощности в Вт/К	$P_{de} = 1,325$ Вт / К



**K 0201**

**Монтажное пространство Ш 275 x В 275 x Г 150 мм**

- Тип корпуса: Mi, размер 2
- Для монтажа устройств на DIN-рейке или монтажной плате (заказывается отдельно)
- Макс. глубина монтажа при установленной монтажной плате 146 мм, при установленной DIN-рейке 135 мм
- С непрозрачной крышкой
- Запирающие устройства открываются с помощью инструмента
- Пломбируемые
- Стенки корпуса без предназначенных выбиваемых отверстий
- Дополнительно можно установить шарниры крышки (при установке устройств в крышку)
- Дополнительно можно установить наружные петли для крепления к стене

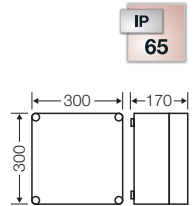

Номинальное напряжение	$U_i = 690$ В перем. тока / 1000 В пост. тока
Ударная прочность	IK 08 (5 Дж)
Статическая нагрузка	монтажная плата или DIN-рейка = 6,5 кг крышка = 1,6 кг
Допустимое тепловое рассеивание мощности при $\Delta\theta = 40$ К	$P_{de} = 53$ Вт
Относительное допустимое рассеивание мощности в Вт/К	$P_{de} = 1,325$ Вт / К

DIN-рейки для установки оборудования или клемм с креплением-защелками



Монтажные платы для оборудования

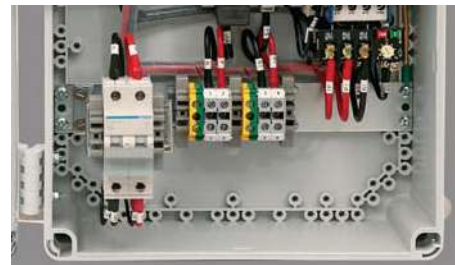



**K 0300**

**Монтажное пространство Ш 275 x В 425 x Г 150 мм**

- Тип корпуса: Mi, размер 3
- Для монтажа устройств на DIN-рейке или монтажной плате (заказывается отдельно)
- Макс. глубина монтажа при установленной монтажной плате 146 мм, при установленной DIN-рейке 135 мм
- С прозрачной крышкой
- Запирающие устройства открываются с помощью инструмента
- Пломбируемые
- Стенки корпуса без предназначенных выбиваемых отверстий
- Дополнительно можно установить шарниры крышки (при установке устройств в крышку)
- Дополнительно можно установить наружные петли для крепления к стене

IP  
65

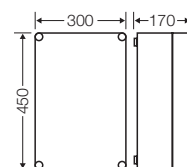

Номинальное напряжение	$U_i = 690$ В перем. тока / 1000 В пост. тока
Ударная прочность	IK 08 (5 Дж)
Статическая нагрузка	монтажная плата или DIN-рейка = 9,2 кг крышка = 3,2 кг
Допустимое тепловое рассеивание мощности при $\Delta\theta = 40$ К	$P_{de} = 71$ Вт
Относительное допустимое рассеивание мощности в Вт/К	$P_{de} = 1,775$ Вт / К



**K 0301**

**Монтажное пространство Ш 275 x В 425 x Г 150 мм**

- Тип корпуса: Mi, размер 3
- Для монтажа устройств на DIN-рейке или монтажной плате (заказывается отдельно)
- Макс. глубина монтажа при установленной монтажной плате 146 мм, при установленной DIN-рейке 135 мм
- С непрозрачной крышкой
- Запирающие устройства открываются с помощью инструмента
- Пломбируемые
- Стенки корпуса без предназначенных выбиваемых отверстий
- Дополнительно можно установить шарниры крышки (при установке устройств в крышку)
- Дополнительно можно установить наружные петли для крепления к стене

IP  
65

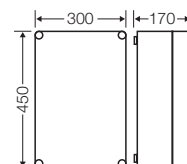

Номинальное напряжение	$U_i = 690$ В перем. тока / 1000 В пост. тока
Ударная прочность	IK 08 (5 Дж)
Статическая нагрузка	монтажная плата или DIN-рейка = 9,2 кг крышка = 3,2 кг
Допустимое тепловое рассеивание мощности при $\Delta\theta = 40$ К	$P_{de} = 71$ Вт
Относительное допустимое рассеивание мощности в Вт/К	$P_{de} = 1,775$ Вт / К

Применение:

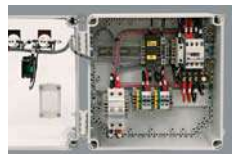

Пустые корпуса с установленным оборудованием на DIN-рейку и монтажную плату



DIN-рейки для установки оборудования или клемм с креплением-защелками



Монтаж устройств на монтажную плату

**Пустые корпуса согласно ГОСТ IEC 62208**  
**для индивидуальных решений и применений**  
**Стенки без выбиваемых отверстий**



**K 0400**

**Монтажное пространство Ш 275 x В 575 x Г 150 мм**

- Тип корпуса: Mi, размер 4
- Для монтажа устройств на DIN-рейке или монтажной плате (заказывается отдельно)
- Макс. глубина монтажа при установленной монтажной плате 146 мм, при установленной DIN-рейке 135 мм
- С прозрачной крышкой
- Запирающие устройства открываются с помощью инструмента
- Пломбируемые
- Стенки корпуса без предназначенных выбиваемых отверстий
- Дополнительно можно установить шарниры крышки (при установке устройств в крышку)
- Дополнительно можно установить наружные петли для крепления к стене

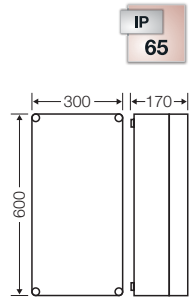

Номинальное напряжение	$U_i = 690$ В перем. тока / 1000 В пост. тока
Ударная прочность	IK 08 (5 Дж)
Статическая нагрузка	монтажная плата или DIN-рейка = 9,2 кг крышка = 3,2 кг
Допустимое тепловое рассеивание мощности при $\Delta\theta = 40$ К	$P_{de} = 93$ Вт
Относительное допустимое рассеивание мощности в Вт/К	$P_{de} = 2,325$ Вт / К



**K 0401**

**Монтажное пространство Ш 275 x В 575 x Г 150 мм**

- Тип корпуса: Mi, размер 4
- Для монтажа устройств на DIN-рейке или монтажной плате (заказывается отдельно)
- Макс. глубина монтажа при установленной монтажной плате 146 мм, при установленной DIN-рейке 135 мм
- С непрозрачной крышкой
- Запирающие устройства открываются с помощью инструмента
- Пломбируемые
- Стенки корпуса без предназначенных выбиваемых отверстий
- Дополнительно можно установить шарниры крышки (при установке устройств в крышку)
- Дополнительно можно установить наружные петли для крепления к стене

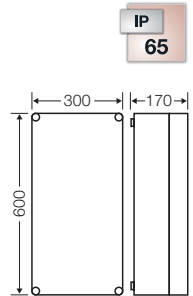

Номинальное напряжение	$U_i = 690$ В перем. тока / 1000 В пост. тока
Ударная прочность	IK 08 (5 Дж)
Статическая нагрузка	монтажная плата или DIN-рейка = 9,2 кг крышка = 3,2 кг
Допустимое тепловое рассеивание мощности при $\Delta\theta = 40$ К	$P_{de} = 93$ Вт
Относительное допустимое рассеивание мощности в Вт/К	$P_{de} = 2,325$ Вт / К

DIN-рейки для установки оборудования или клемм с креплением-защелками



Монтажные платы для оборудования

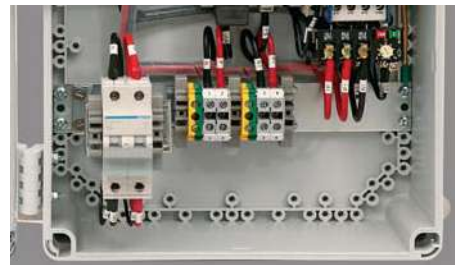



## Пустые корпуса согласно ГОСТ IEC 62208

### Комплектующие

Пустые корпуса серии KG: DIN-рейки, монтажные платы PE/N клеммы	466 467
Пустые корпуса серии K: DIN-рейки, монтажные платы	468 - 469
Комплекты переоборудования замков и аксессуары для опломбирования, запирающие устройства, в т.ч. с замком, под треугольный ключ	470 - 471
Шарниры крышек	472





**KG MP 01**

**Монтажная плата Для KG 9001**

- Материал гетинакс, с покрытием
- Толщина материала 4 мм
- С крепежными винтами

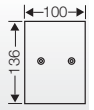

**KG MP 02**

**Монтажная плата Для KG 9002**

- Материал гетинакс, с покрытием
- Толщина материала 4 мм
- С крепежными винтами

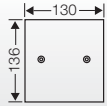

**KG MP 03**

**Монтажная плата Для KG 9003**

- Материал гетинакс, с покрытием
- Толщина материала 4 мм
- С крепежными винтами

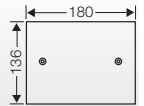

**KG TS 01**

**DIN-рейка Для KG 9001**

- Согласно DIN 60715
- Для устройств или клемм с креплением-защелками или зажимной пружиной
- С крепежными винтами

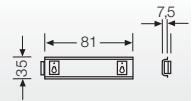

**KG TS 02**

**DIN-рейка Для KG 9002**

- Согласно DIN 60715
- Для устройств или клемм с креплением-защелками или зажимной пружиной
- С крепежными винтами



**KG TS 03**

**DIN-рейка Для KG 9003**

- Согласно DIN 60715
- Для устройств или клемм с креплением-защелками или зажимной пружиной
- С крепежными винтами

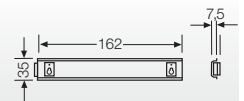





### KG PN 01

#### Клемма PE и N

- Для KG 9001
- Количество подключений x сечение на каждую шину PE/N:  
3 x 25 мм<sup>2</sup>, 3 x 4 мм<sup>2</sup> Си, винтовая клемма

Номинальное напряжение

U<sub>i</sub> = 400 В перем. тока



### KG PN 02

#### Клемма PE и N

- Для KG 9002
- Количество подключений x сечение на каждую шину PE/N:  
3 x 25 мм<sup>2</sup>, 5 x 4 мм<sup>2</sup> Си, винтовая клемма

Номинальное напряжение

U<sub>i</sub> = 400 В перем. тока



### KG PN 03

#### Клемма PE и N

- Для KG 9003
- Количество подключений x сечение на каждую шину PE/N:  
4 x 25 мм<sup>2</sup>, 7 x 4 мм<sup>2</sup> Си, винтовая клемма

Номинальное напряжение

U<sub>i</sub> = 400 В перем. тока



### Mi TS 15

**DIN-рейка**  
**Длина 134 мм**

- Согласно DIN 60715
- Для пустых боксов Mi, типоразмер 1, 6
- Для устройств или клемм с креплением-защелками или зажимной пружиной
- С крепежными винтами



### Mi TS 30

**DIN-рейка**  
**Длина 284 мм**

- Согласно DIN 60715
- Для пустых боксов Mi, типоразмер 1, 2, 3, 4, 6, 8
- Для устройств или клемм с креплением-защелками или зажимной пружиной
- С крепежными винтами

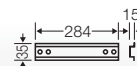

### Mi TS 45

**DIN-рейка**  
**Длина 434 мм**

- Согласно DIN 60715
- Для пустых боксов Mi, типоразмер 3, 6
- Для устройств или клемм с креплением-защелками или зажимной пружиной
- С крепежными винтами

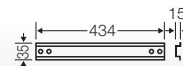

### Mi TS 60

**DIN-рейка**  
**Длина 584 мм**

- Согласно DIN 60715
- Для пустого корпуса Mi, типоразмер 4, 6, 8
- Для устройств или клемм с креплением-защелками или зажимной пружиной
- С крепежными винтами

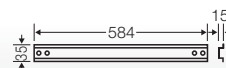

Применение:



DIN-рейки для установки оборудования или клемм с креплением-защелками



### Mi MP 1

#### Монтажная плата Ш 259 x В 115 мм

- Толщина материала 4 мм
- Для пустых боксов Mi, типоразмер 1, 2, 3, 4, 6
- С крепежными винтами



Материал

гетинакс, с покрытием



### Mi MP 2

#### Монтажная плата Ш 265 x В 265 мм

- Толщина материала 4 мм
- Для пустых боксов Mi, типоразмер 2, 3, 4, 6, 8
- С крепежными винтами

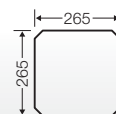

Материал

гетинакс, с покрытием



### Mi MP 3

#### Монтажная плата Ш 265 x В 415 мм

- Толщина материала 4 мм
- Для пустого корпуса Mi, размеры 3, 4, 6
- С крепежными винтами

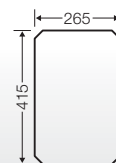

Материал

гетинакс, с покрытием



### Mi MP 4

#### Монтажная плата Ш 265 x В 565 мм

- Толщина материала 4 мм
- Для пустого корпуса Mi, типоразмер 4, 6, 8
- С крепежными винтами

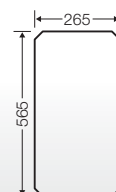

Материал

гетинакс, с покрытием

Применение:



Монтаж устройств на  
монтажную плату



Установка монтажных плат  
в корпус



### Mi PL 2

#### Колпачок для пломбирования

- 2 пломбируемых колпачка для переоборудования запирающего устройства крышки

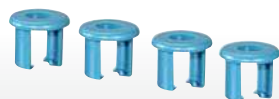

### Mi SR 4

#### Комплект переоборудования открываются с помощью инструмента

- 4 заглушки запирающего устройства крышки



### Mi SN 4

#### Комплект переоборудования открываются вручную

- 4 ручных привода



### Mi SV 2

#### Комплект переоборудования Возможна установка навесного замка (Ø скобы макс. 10 мм)

- 2 заглушки запирающего устройства крышки
- Используется вместо запирающего устройства, открываемого вручную или с помощью инструмента, чтобы предупредить несанкционированное открывание крышки



### Mi DV 01

#### Запирающее устройство крышки

- Используется вместе с Mi PL 2, Mi SR 4 или Mi SN 4



### Mi ZS 11

#### Запирающее устройство крышки с замком кодировка ключа I для корпусов Mi, типоразмер от 1 до 6

- Используется вместо запирающего устройства, открываемого вручную или с помощью инструмента, чтобы предупредить несанкционированное открывание крышки
- В составе: цилиндрический замок, комплект ключей, запирающее устройство, пылезащитная заглушка



### Mi ZS 12

#### Запирающее устройство крышки с замком кодировка ключа II для корпусов Mi, типоразмер от 1 до 6

- Используется вместо запирающего устройства, открываемого вручную или с помощью инструмента, чтобы предупредить несанкционированное открывание крышки
- В составе: цилиндрический замок, комплект ключей, запирающее устройство, пылезащитная заглушка





### Mi DR 04

Запирающее устройство крышки,  
открывается с помощью  
трехгранного ключа, треугольная головка 8 мм

- Используется вместо запирающего устройства, открываемого вручную или с помощью инструмента, чтобы предупредить несанкционированное открывание крышки
- 4 запирающих устройства крышки с трехгранником 8 мм и ключом



### DS 1

Трехгранный ключ 8 мм



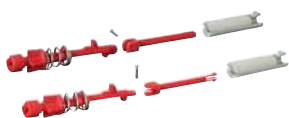

**Mi ZS 20**

**Шарнир крышки Mi для пустого корпуса Mi, размеры 1, 2, 3 и 4**

- Для управления и обслуживания встроенных устройств. Крышка при открывании не снимается, т.к. она соединена с корпусом.
- При соединении нескольких корпусов установка может быть произведена только в крайние корпуса



**Mi ZS 30**

**Шарнир крышки**

- Для пустых корпусов K 0xxx
- С заглушками пластин для 2 труб крышки
- Крышка при открывании не теряется, т.к. она соединена с корпусом.



**Mi ZR 4**

**Промежуточная рама для типоразмера корпуса 4**

- Для последующего увеличения глубины монтажа на 85 мм
- При установке двух промежуточных рам сохраняется степень защиты IP 65
- В комплекте с крепежом

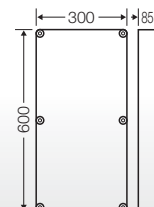

Применение:



Mi шарниры для крышек предоставляют удобный доступ к установленным устройствам





## Пустые корпуса согласно ГОСТ IEC 62208

### Технические данные

Размеры в мм	474 - 475
Рассеиваемая мощность пустых корпусов	476
Условия эксплуатации и окружающей среды	477

Монтажная глубина при  
установленных монтажных  
платах.

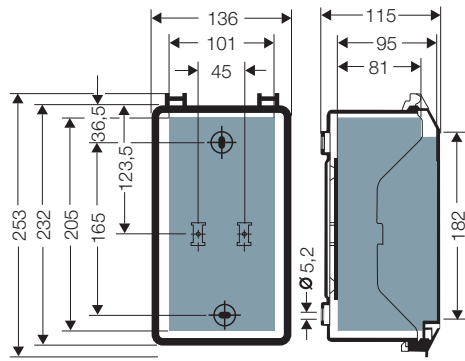

KG 9001  
KG 9001 IN

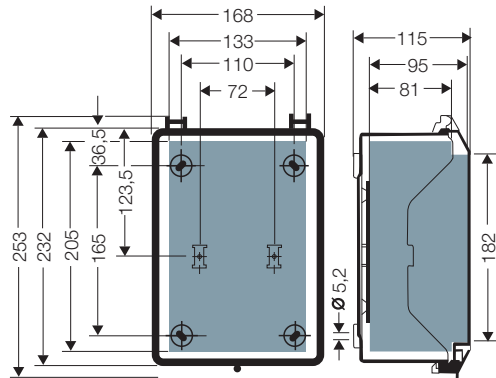

KG 9002  
KG 9002 IN

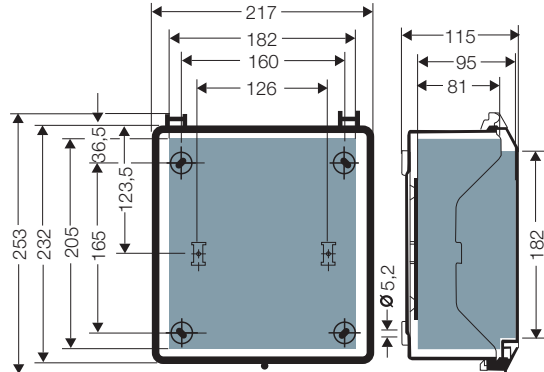

KG 9003  
KG 9003 IN

■ Полезное монтажное  
пространство при  
смонтированных  
кабельных вводах

Технические данные  
Размеры в мм

Монтажная глубина при  
установленных монтажных  
платах.

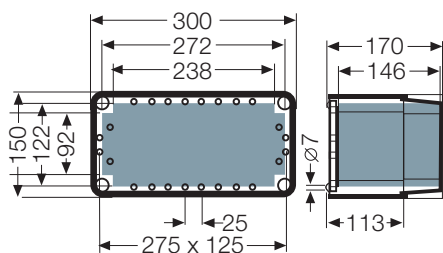

K 0100  
K 0101

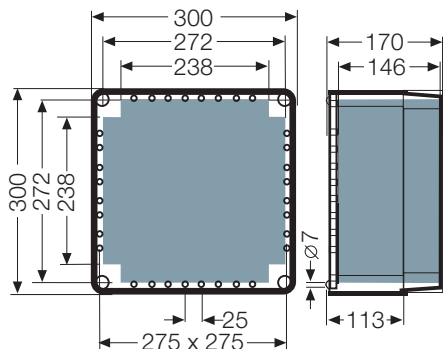

K 0200  
K 0201

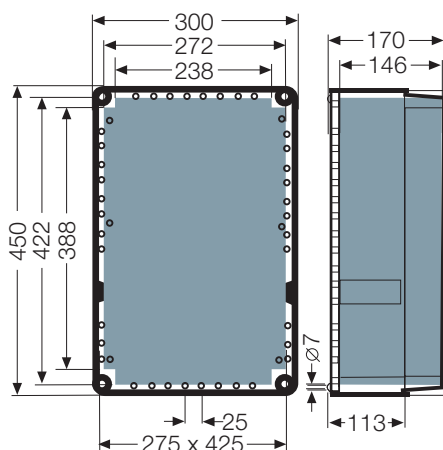

K 0300  
K 0301

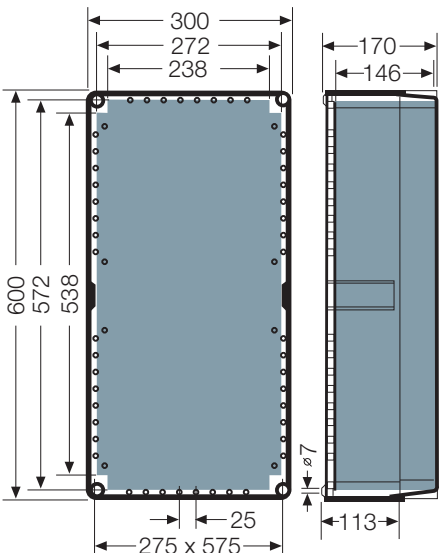

K 0400  
K 0401

■ Полезное монтажное  
пространство при  
смонтированных  
кабельных вводах

Пустые корпуса KG: рост температуры ( $\Delta\theta$ ) из-за теплового рассеивания установленного оборудования

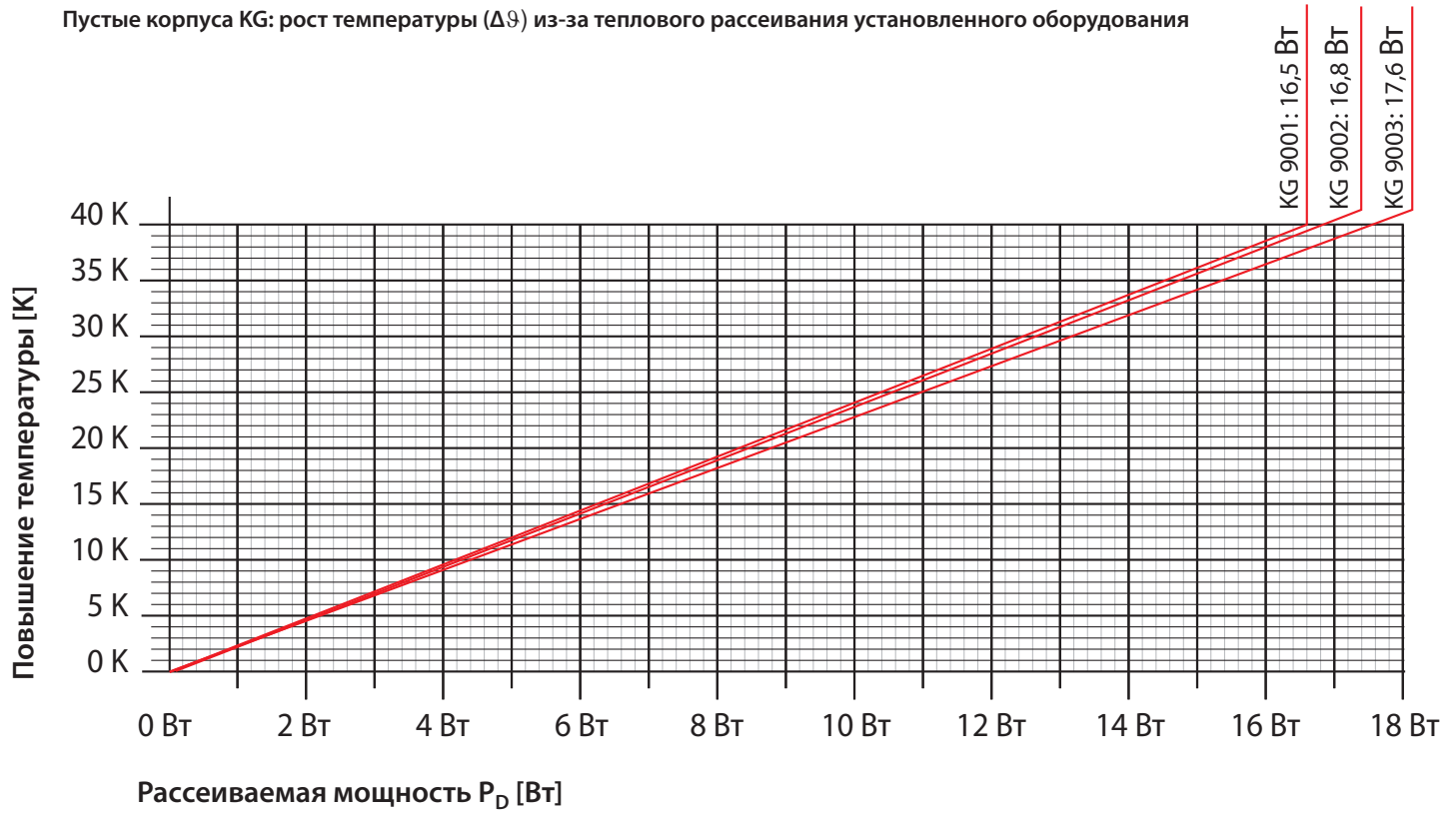

Пустые корпуса K: рост температуры ( $\Delta\theta$ ) из-за теплового рассеивания установленного оборудования

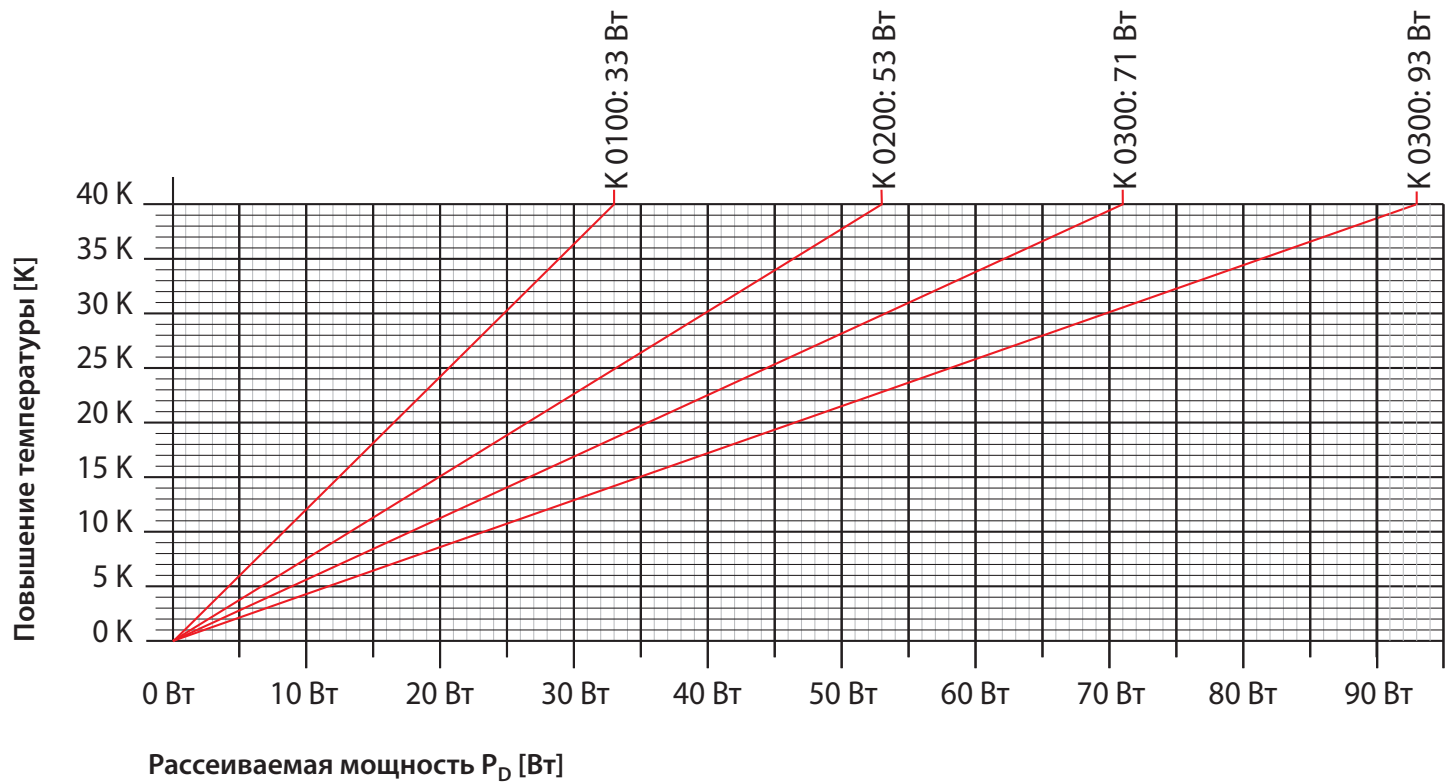

	Пустой корпус KG ....	Пустой корпус K ....
<b>Область применения</b>	<p>Пригодны для установки как внутри, так и вне помещений. При наружной установке необходима защита от воздействия окружающей среды.</p> <p>Однако необходимо учесть климатические воздействия на оборудование, например, высокие или низкие температуры окружающего воздуха, конденсатообразование и т.п. (см. техническую документацию).</p>	
<b>Температура окружающего воздуха</b>		
- Среднее значение за 24 часа	+35 °C	+35 °C
- Максимальное значение	+40 °C	+40 °C
- Минимальное значение	-25 °C	-25 °C
<b>Относительная влажность воздуха</b>		
- кратковременно	-	50% при 40° C
	-	100% при 25° C
<b>Противопожарная защита при сбоях внутри корпуса</b>	<p>Требования к электрическим устройствам из правил и законов о средствах производства</p> <p>Минимальные требования</p> <p>Тест нитью накала в соответствии с IEC 60 695-2-11: - 650 ° C для корпуса и кабельных вводов</p>	
<b>Горючесть</b>		
- проверка нитью накала IEC 60 695-2-11	750 °C	960° C
- стандарт UL 94	V-2 трудновоспламеняемый самозатухающий	V-2 трудновоспламеняемый самозатухающий
<b>Степень защиты от механических нагрузок</b>	IK 08 (5 Дж)	IK 08 (5 Дж)
<b>Токсические характеристики</b>	без галогена <sup>1)</sup> без силикона	без галогена <sup>1)</sup> без силикона
	<p><sup>1)</sup> „без галогена“ в соответствии с испытанием на кабелях и изолированных проводах - коррозионность дымовых газов - согласно IEC 754-2.</p> <p><b>Смотрите характеристику свойств материала, из которого изготовлены изделия, в технических данных!</b></p>	







## Системы кабельного ввода

Кабельный ввод ESM, IP 55 для выбиваемых отверстий от M 16 до M 40	480
Ступенчатый кабельный ввод STM, IP 55 для выбиваемых отверстий от M 16 до M 40	481
Кабельный ввод EDK, IP 65 для выбиваемых отверстий от M 16 до M 40	482
Кабельный ввод EDR прокалываемого типа для ввода трубы, IP 65 для выбиваемых отверстий от M 16 до M 40	483
Кабельный ввод AKM, IP 66/67/69 для выбиваемых отверстий от M 12 до M 63	484 - 485
Кабельный ввод ASS, IP 66/67/69 для выбиваемых отверстий от M 12 до M 63	486 - 487
Комбинированный кабельный ввод, IP 66/67 для выбиваемых отверстий от M 20 до M 40	488 - 492
Заглушки VSB	493
Компенсационные элементы	494
Ступенчатый кабельный ввод, фланец, фиксаторы кабеля	495
Внешние диаметры кабеля стандартного сечения	496
Технические данные	497 - 499
Дополнительную техническую информацию можно найти на сайте <a href="http://www.hensel-electric.de">www.hensel-electric.de</a> в разделе „Продукты“	



**ESM 16**  
Кабельный ввод  
для выбиваемых отверстий М 16



- Герметичная зона:  $\varnothing$  4,8-11 мм
- Сквозное отверстие:  $\varnothing$  16,5 мм
- Толщина стенки: 1,5–3,5 мм
- Для помещений или защищенной установке на улице
- Температура окружающей среды - от - 25° С до + 35° С
- Испытание нитью накала IEC 60695-2-11: 750 °С
- Цвет: серый, RAL 7035



**ESM 20**  
Кабельный ввод  
для выбиваемых отверстий М 20



- Герметичная зона:  $\varnothing$  6-13 мм
- Сквозное отверстие:  $\varnothing$  20,5 мм
- Толщина стенки: 1,5–3,5 мм
- Для помещений или защищенной установке на улице
- Температура окружающей среды - от - 25° С до + 35° С
- Испытание нитью накала IEC 60695-2-11: 750 °С
- Цвет: серый, RAL 7035



**ESM 25**  
Кабельный ввод  
для выбиваемых отверстий М 25



- Герметичная зона:  $\varnothing$  9-17 мм
- Сквозное отверстие:  $\varnothing$  25,5 мм
- Толщина стенки: 1,5–3,5 мм
- Для помещений или защищенной установке на улице
- Температура окружающей среды - от - 25° С до + 35° С
- Испытание нитью накала IEC 60695-2-11: 750 °С
- Цвет: серый, RAL 7035



**ESM 32**  
Кабельный ввод  
для выбиваемых отверстий М 32



- Герметичная зона:  $\varnothing$  9-23 мм
- Сквозное отверстие:  $\varnothing$  32,5 мм
- Толщина стенки: 1,5–3,5 мм
- Для помещений или защищенной установке на улице
- Температура окружающей среды - от - 25° С до + 35° С
- Испытание нитью накала IEC 60695-2-11: 750 °С
- Цвет: серый, RAL 7035



**ESM 40**  
Кабельный ввод прокалываемого типа  
для выбиваемых отверстий М 40



- Герметичная зона:  $\varnothing$  17-30 мм
- Сквозное отверстие:  $\varnothing$  40,5 мм
- Толщина стенки: 1,5–3,5 мм
- Для помещений или защищенной установке на улице
- Температура окружающей среды - от - 25° С до + 35° С
- Испытание нитью накала IEC 60695-2-11: 750 °С
- Цвет: серый, RAL 7035





### STM 16

#### Ступенчатый кабельный ввод для выбиваемых отверстий М 16

- Герметичная зона: Ø 3,5-12 мм
- Сквозное отверстие: Ø 16,5 мм
- Толщина стенки: 1,5-4 мм
- Для помещений или защищенной установке на улице
- Температура окружающей среды - от - 25° С до + 35° С
- Испытание нитью накала IEC 60695-2-11: 750 °С
- Цвет: серый, RAL 7035



### STM 20

#### Ступенчатый кабельный ввод для выбиваемых отверстий М 20

- Герметичная зона: Ø 5-16 мм
- Сквозное отверстие: Ø 20,5 мм
- Толщина стенки: 1,5-4 мм
- Для помещений или защищенной установке на улице
- Температура окружающей среды - от - 25° С до + 35° С
- Испытание нитью накала IEC 60695-2-11: 750 °С
- Цвет: серый, RAL 7035

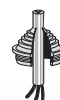

### STM 25

#### Ступенчатый кабельный ввод для выбиваемых отверстий М 25

- Герметичная зона: Ø 5-21 мм
- Сквозное отверстие: Ø 25,5 мм
- Толщина стенки: 1,5-4 мм
- Для помещений или защищенной установке на улице
- Температура окружающей среды - от - 25° С до + 35° С
- Испытание нитью накала IEC 60695-2-11: 750 °С
- Цвет: серый, RAL 7035



### STM 32

#### Ступенчатый кабельный ввод для выбиваемых отверстий М 32

- Герметичная зона: Ø 13-26,5 мм
- Сквозное отверстие: Ø 32,5 мм
- Толщина стенки: 1,5-4 мм
- Для помещений или защищенной установке на улице
- Температура окружающей среды - от - 25° С до + 35° С
- Испытание нитью накала IEC 60695-2-11: 750 °С
- Цвет: серый, RAL 7035

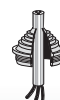

### STM 40

#### Ступенчатый кабельный ввод для выбиваемых отверстий М 40

- Герметичная зона: Ø 13-34 мм
- Сквозное отверстие: Ø 40,5 мм
- Толщина стенки: 1,5-4 мм
- Для помещений или защищенной установке на улице
- Температура окружающей среды - от - 25° С до + 35° С
- Испытание нитью накала IEC 60695-2-11: 750 °С
- Цвет: серый, RAL 7035





**EDK 16**  
Кабельный ввод  
для выбиваемых отверстий М 16



- Герметичная зона: Ø 5-10 мм
- Сквозное отверстие: Ø 16,5 мм
- Толщина стенки: 1,5–3,5 мм
- Для помещений или защищенной установке на улице
- Температура окружающей среды - от - 25° С до + 35° С
- Испытание нитью накала IEC 60695-2-11: 750 °С
- Цвет: серый, RAL 7035



**EDK 20**  
Кабельный ввод  
для выбиваемых отверстий М 20



- Герметичная зона: Ø 6-13 мм
- Сквозное отверстие: Ø 20,5 мм
- Толщина стенки: 1,5–3,5 мм
- Для помещений или защищенной установке на улице
- Температура окружающей среды - от - 25° С до + 35° С
- Испытание нитью накала IEC 60695-2-11: 750 °С
- Цвет: серый, RAL 7035

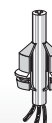

**EDK 25**  
Кабельный ввод  
для выбиваемых отверстий М 25



- Герметичная зона: Ø 9-17 мм
- Сквозное отверстие: Ø 25,5 мм
- Толщина стенки: 1,5–3,5 мм
- Для помещений или защищенной установке на улице
- Температура окружающей среды - от - 25° С до + 35° С
- Испытание нитью накала IEC 60695-2-11: 750 °С
- Цвет: серый, RAL 7035

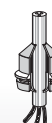

**EDK 32**  
Кабельный ввод  
для выбиваемых отверстий М 32



- Герметичная зона: Ø 8-23 мм
- Сквозное отверстие: Ø 32,5 мм
- Толщина стенки: 1,5–3,5 мм
- Для помещений или защищенной установке на улице
- Температура окружающей среды - от - 25° С до + 35° С
- Испытание нитью накала IEC 60695-2-11: 750 °С
- Цвет: серый, RAL 7035

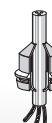

**EDK 40**  
Кабельный ввод  
для выбиваемых отверстий М 40



- Герметичная зона: Ø 11-30 мм
- Сквозное отверстие: Ø 40,5 мм
- Толщина стенки: 1,5–3,5 мм
- Для помещений или защищенной установке на улице
- Температура окружающей среды - от - 25° С до + 35° С
- Испытание нитью накала IEC 60695-2-11: 750 °С
- Цвет: серый, RAL 7035

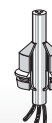



**EDR 16**

**Кабельный ввод для ввода трубы для выбиваемых отверстий M 16**

- Ввод M 16
- Сквозное отверстие: Ø 16,5 мм
- Толщина стенки: 1,5-3,2 мм
- Для помещений или защищенной установке на улице
- Температура окружающей среды - от - 25° C до + 35° C
- Испытание нитью накала IEC 60695-2-11: 750 °C
- Цвет: серый, RAL 7035



**EDR 20**

**Кабельный ввод для ввода трубы для выбиваемых отверстий M 20**

- Диаметр трубы 20 мм
- Сквозное отверстие: Ø 20,5 мм
- Толщина стенки: 1,5-3,2 мм
- Для помещений или защищенной установке на улице
- Температура окружающей среды - от - 25° C до + 35° C
- Испытание нитью накала IEC 60695-2-11: 750 °C
- Цвет: серый, RAL 7035



**EDR 25**

**Кабельный ввод для ввода трубы для выбиваемых отверстий M 25**

- Диаметр трубы 25 мм
- Сквозное отверстие: Ø 25,5 мм
- Толщина стенки: 1,5-3,2 мм
- Для помещений или защищенной установке на улице
- Температура окружающей среды - от - 25° C до + 35° C
- Испытание нитью накала IEC 60695-2-11: 750 °C
- Цвет: серый, RAL 7035



**EDR 32**

**Кабельный ввод для ввода трубы для выбиваемых отверстий M 32**

- Диаметр трубы 32 мм
- Сквозное отверстие: Ø 32,5 мм
- Толщина стенки: 1,5-3,2 мм
- Для помещений или защищенной установке на улице
- Температура окружающей среды - от - 25° C до + 35° C
- Испытание нитью накала IEC 60695-2-11: 750 °C
- Цвет: серый, RAL 7035



**EDR 40**

**Кабельный ввод для ввода трубы для выбиваемых отверстий M 40**

- Диаметр трубы 40 мм
- Сквозное отверстие: Ø 40,5 мм
- Толщина стенки: 1,5-3,2 мм
- Для помещений или защищенной установке на улице
- Температура окружающей среды - от - 25° C до + 35° C
- Испытание нитью накала IEC 60695-2-11: 750 °C
- Цвет: серый, RAL 7035





### AKM 12

#### Кабельный ввод с разгрузкой натяжения кабеля для выбиваемых отверстий М 12



- Герметичная зона: Ø 4-6 мм
- Метрическая резьба: М 12 x 1,5
- Сквозное отверстие: Ø 12,3 мм
- Толщина стенки: 3 мм
- С разгрузкой натяжения кабеля и контргайкой
- Для помещений или для незащищенной установки на улице
- Температура окружающей среды - от -25° до +55° С
- Тест нитью накала IEC 60 695-2-11: IEC 60 695-2-11: 960 °С
- Цвет: серый, RAL 7035



момент затяжки	0,9 Нм
----------------	--------



### AKM 16

#### Кабельный ввод с разгрузкой натяжения кабеля для выбиваемых отверстий М 16



- Герметичная зона: Ø 5-10 мм
- Метрическая резьба: М 16 x 1,5
- Сквозное отверстие: Ø 16,3 мм
- Толщина стенки: 3 мм
- С разгрузкой натяжения кабеля и контргайкой
- Для помещений или для незащищенной установки на улице
- Температура окружающей среды - от -25° до +55° С
- Тест нитью накала IEC 60 695-2-11: IEC 60 695-2-11: 960 °С
- Цвет: серый, RAL 7035



момент затяжки	3,0 Нм
----------------	--------



### AKM 20

#### Кабельный ввод с разгрузкой натяжения кабеля для выбиваемых отверстий М 20



- Герметичная зона: Ø 6,5-13,5 мм
- Метрическая резьба: М 20 x 1,5
- Сквозное отверстие: Ø 20,3 мм
- Толщина стенки: 3 мм
- С разгрузкой натяжения кабеля и контргайкой
- Для помещений или для незащищенной установки на улице
- Температура окружающей среды - от -25° до +55° С
- Тест нитью накала IEC 60 695-2-11: IEC 60 695-2-11: 960 °С
- Цвет: серый, RAL 7035



момент затяжки	4,0 Нм
----------------	--------



### AKM 25

#### Кабельный ввод с разгрузкой натяжения кабеля для выбиваемых отверстий М 25



- Герметичная зона: Ø 11-17 мм
- Метрическая резьба: М 25 x 1,5
- Сквозное отверстие: Ø 25,3 мм
- Толщина стенки: 3 мм
- С разгрузкой натяжения кабеля и контргайкой
- Для помещений или для незащищенной установки на улице
- Температура окружающей среды - от -25° до +55° С
- Тест нитью накала IEC 60 695-2-11: IEC 60 695-2-11: 960 °С
- Цвет: серый, RAL 7035



момент затяжки	7,5 Нм
----------------	--------





### AKM 32

#### Кабельный ввод с разгрузкой натяжения кабеля для выбиваемых отверстий М 32



- Герметичная зона: Ø 15-21 мм
- Метрическая резьба: М 32 х 1,5
- Сквозное отверстие: Ø 32,3 мм
- Толщина стенки: 3 мм
- С разгрузкой натяжения кабеля и контргайкой
- Для помещений или для незащищенной установки на улице
- Температура окружающей среды - от -25° до +55° С
- Тест нитью накала IEC 60 695-2-11: IEC 60 695-2-11: 960 °С
- Цвет: серый, RAL 7035



МОМЕНТ ЗАТЯЖКИ

10,0 Нм



### AKM 40

#### Кабельный ввод с разгрузкой натяжения кабеля для выбиваемых отверстий М 40



- Герметичная зона: Ø 19-28 мм
- Метрическая резьба: М 40 х 1,5
- Сквозное отверстие: Ø 40,3 мм
- Толщина стенки: 3 мм
- С разгрузкой натяжения кабеля и контргайкой
- Для помещений или для незащищенной установки на улице
- Температура окружающей среды - от -25° до +55° С
- Тест нитью накала IEC 60 695-2-11: IEC 60 695-2-11: 960 °С
- Цвет: серый, RAL 7035



МОМЕНТ ЗАТЯЖКИ

10,0 Нм



### AKM 50

#### Кабельный ввод с разгрузкой натяжения кабеля для выбивных отверстий М 50



- Герметичная зона: Ø 27-35 мм
- Метрическая резьба: М 50 х 1,5
- Сквозное отверстие: Ø 50,3 мм
- Толщина стенки: 3 мм
- С разгрузкой натяжения кабеля и контргайкой
- Для помещений или для незащищенной установки на улице
- Температура окружающей среды - от -25° до +55° С
- Тест нитью накала IEC 60 695-2-11: IEC 60 695-2-11: 960 °С
- Цвет: серый, RAL 7035



МОМЕНТ ЗАТЯЖКИ

10,0 Нм



### AKM 63

#### Кабельный ввод с разгрузкой натяжения кабеля для выбиваемых отверстий М 63



- Герметичная зона: Ø 35-42 мм
- Метрическая резьба: М 63 х 1,5
- Сквозное отверстие: Ø 63,3 мм
- Толщина стенки: 3 мм
- С разгрузкой натяжения кабеля и контргайкой
- Для помещений или для незащищенной установки на улице
- Температура окружающей среды - от -25° до +55° С
- Тест нитью накала IEC 60 695-2-11: IEC 60 695-2-11: 960 °С
- Цвет: серый, RAL 7035



МОМЕНТ ЗАТЯЖКИ

10,0 Нм



### ASS 12

#### Кабельный ввод с разгрузкой натяжения кабеля для выбиваемых отверстий M 12



- Герметичная зона: Ø 2-5 мм
- Метрическая резьба: M 12 x 1,5
- Сквозное отверстие: Ø 12,3 мм
- Толщина стенки: 3 мм
- С разгрузкой натяжения кабеля и контргайкой
- Для помещений или для незащищенной установки на улице
- Температура окружающей среды - от -25° до +55° C
- Испытание нитью накала IEC 60695-2: 960°C
- Цвет: черный, RAL 9005



момент затяжки	0,9 Нм
----------------	--------



### ASS 16

#### Кабельный ввод с разгрузкой натяжения кабеля для выбиваемых отверстий M 16



- Герметичная зона: Ø 3-10 мм
- Метрическая резьба: M 16 x 1,5
- Сквозное отверстие: Ø 16,3 мм
- Толщина стенки: 3 мм
- С разгрузкой натяжения кабеля и контргайкой
- Для помещений или для незащищенной установки на улице
- Температура окружающей среды - от -25° до +55° C
- Испытание нитью накала IEC 60695-2: 960°C
- Цвет: черный, RAL 9005



момент затяжки	3,0 Нм
----------------	--------



### ASS 20

#### Кабельный ввод с разгрузкой натяжения кабеля для выбиваемых отверстий M 20



- Герметичная зона: Ø 5-13 мм
- Метрическая резьба: M 20 x 1,5
- Сквозное отверстие: Ø 20,3 мм
- Толщина стенки: 3 мм
- С разгрузкой натяжения кабеля и контргайкой
- Для помещений или для незащищенной установки на улице
- Температура окружающей среды - от -25° до +55° C
- Испытание нитью накала IEC 60695-2: 960°C
- Цвет: черный, RAL 9005



момент затяжки	4,0 Нм
----------------	--------



### ASS 25

#### Кабельный ввод с разгрузкой натяжения кабеля для выбиваемых отверстий M 25



- Герметичная зона: Ø 8-17 мм
- Метрическая резьба: M 25 x 1,5
- Сквозное отверстие: Ø 25,3 мм
- Толщина стенки: 3 мм
- С разгрузкой натяжения кабеля и контргайкой
- Для помещений или для незащищенной установки на улице
- Температура окружающей среды - от -25° до +55° C
- Испытание нитью накала IEC 60695-2: 960°C
- Цвет: черный, RAL 9005



момент затяжки	7,5 Нм
----------------	--------



### ASS 32

#### Кабельный ввод с разгрузкой натяжения кабеля для выбиваемых отверстий М 32

IP 66/67 IP 69

- Герметичная зона: Ø 12-21 мм
- Метрическая резьба: М 32 x 1,5
- Сквозное отверстие: Ø 32,3 мм
- Толщина стенки: 3 мм
- С разгрузкой натяжения кабеля и контргайкой
- Для помещений или для незащищенной установки на улице
- Температура окружающей среды - от -25° до +55° С
- Испытание нитью накала IEC 60695-2: 960°С
- Цвет: черный, RAL 9005



МОМЕНТ ЗАТЯЖКИ 10,0 Нм



### ASS 40

#### Кабельный ввод с разгрузкой натяжения кабеля для выбиваемых отверстий М 40

IP 66/67 IP 69

- Герметичная зона: Ø 16-28,5 мм
- Метрическая резьба: М 40 x 1,5
- Сквозное отверстие: Ø 40,3 мм
- Толщина стенки: 3 мм
- С разгрузкой натяжения кабеля и контргайкой
- Для помещений или для незащищенной установки на улице
- Температура окружающей среды - от -25° до +55° С
- Испытание нитью накала IEC 60695-2: 960°С
- Цвет: черный, RAL 9005



МОМЕНТ ЗАТЯЖКИ 10,0 Нм



### ASS 50

#### Кабельный ввод с разгрузкой натяжения кабеля для выбивных отверстий М 50

IP 66/67 IP 69

- Герметичная зона: Ø 21-35 мм
- Метрическая резьба: М 50 x 1,5
- Сквозное отверстие: Ø 50,3 мм
- Толщина стенки: 3 мм
- С разгрузкой натяжения кабеля и контргайкой
- Для помещений или для незащищенной установки на улице
- Температура окружающей среды - от -25° до +55° С
- Испытание нитью накала IEC 60695-2: 960°С
- Цвет: черный, RAL 9005



МОМЕНТ ЗАТЯЖКИ 10,0 Нм



### ASS 63

#### Кабельный ввод с разгрузкой натяжения кабеля для выбиваемых отверстий М 63

IP 66/67 IP 69

- Герметичная зона: Ø 20-48 мм
- Метрическая резьба: М 63 x 1,5
- Сквозное отверстие: Ø 63,3 мм
- Толщина стенки: 3 мм
- С контргайкой
- Для помещений или для незащищенной установки на улице
- Температура окружающей среды - от -25° до +55° С
- Испытание нитью накала IEC 60695-2: 960°С
- Цвет: черный, RAL 9005



МОМЕНТ ЗАТЯЖКИ 10,0 Нм

### Вентиляция и одновременный ввод кабеля!

В целом образование конденсата в закрытых корпусах в зонах установок, подвергающихся действию больших перепадов температур, предотвратить невозможно.



Для сохранения необходимой степени защиты проводится вентиляция корпуса посредством установки специального комбинированного кабельного ввода. Комбинированный кабельный ввод, благодаря встроенной мембране, обеспечивает уравнивание давления внутри корпуса, относительно наружного.

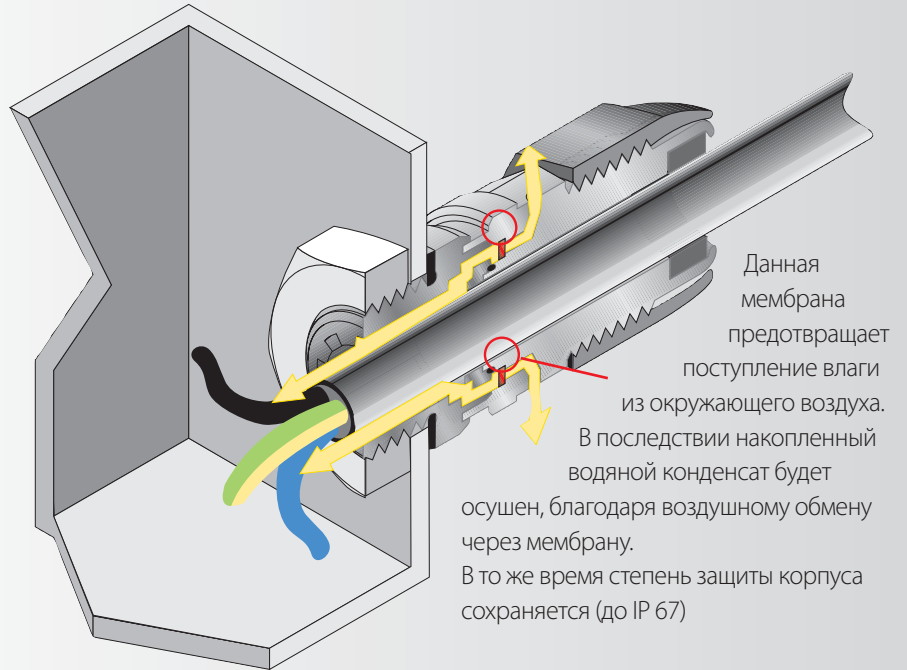

### Новый комбинированный кабельный ввод позволяет присоединить кабели без нарушения воздухообмена.

Комбинированный кабельный ввод предотвращает образование водяного конденсата в корпусах с высокой степенью защиты, который может образовываться при перепаде температур, в результате изменения ветра, интенсивного солнечного облучения и т. п.



### Преимущества нового комбинированного кабельного ввода:

- Кабельный ввод и вентиляция
- Соблюдение степени защиты корпуса



### KVM 20

#### Комбинированный кабельный ввод для выбиваемых отверстий M 20

IP  
66/67



- Для предотвращения образования водяного конденсата посредством выравнивания давления
- Герметичная зона: Ø 6-13 мм
- Метрическая резьба: M 20 x 1,5
- Сквозное отверстие: Ø 20,5 мм
- Толщина стенки: 3,5 мм
- С разгрузкой натяжения кабеля и контргайкой
- Для помещений или для незащищенной установки на улице
- Температура окружающей среды - от -25° до +55° C
- Испытание нитью накала IEC 60695-2: 960°C
- Для предотвращения возникновения перепадов давления внутри корпуса относительно наружного более, чем на 0,07 бар, необходимо устанавливать один комбинированный вентилирующий ввод M20 на каждые 6 литров (6000 см<sup>3</sup>) объема корпуса.
- Пример: корпус 27 см x 27 см x 17 см = 12393 см<sup>3</sup> = 12,393 литров.  
Количество требуемых вентилирующих вводов M20 ≥ 3 шт.
- При использовании разных размеров вводов значения для объема корпуса используемого комбинированного кабельного ввода могут суммироваться.
- Если количество необходимых комбинированных кабельных вводов для выравнивания давления превышает количество необходимых сальников для ввода кабеля, комбинированные кабельные вводы, не занятые кабелем, могут быть загерметизированы.
- Цвет: серый, RAL 7035

момент затяжки

3,0 Нм



### KVM 25

#### Комбинированный кабельный ввод для выбиваемых отверстий M 25

IP  
66/67



- Для предотвращения образования водяного конденсата посредством выравнивания давления
- Герметичная зона: Ø 9-17 мм
- Метрическая резьба: M 25 x 1,5
- Сквозное отверстие: Ø 25,5 мм
- Толщина стенки: 3,5 мм
- С разгрузкой натяжения кабеля и контргайкой
- Для помещений или для незащищенной установки на улице
- Температура окружающей среды - от -25° до +55° C
- Испытание нитью накала IEC 60695-2: 960°C
- Для предотвращения возникновения перепадов давления внутри корпуса относительно наружного более, чем на 0,07 бар, необходимо устанавливать один комбинированный вентилирующий ввод M25 на каждые 10 литров (10000 см<sup>3</sup>) объема корпуса.
- Пример: корпус 27 см x 27 см x 17 см = 12 393 см<sup>3</sup> = 12,393 литров.  
Количество требуемых вентилирующих вводов M25 ≥ 2 шт.
- При использовании разных размеров вводов значения для объема корпуса используемого комбинированного кабельного ввода могут суммироваться.
- Если количество необходимых комбинированных кабельных вводов для выравнивания давления превышает количество необходимых сальников для ввода кабеля, комбинированные кабельные вводы, не занятые кабелем, могут быть загерметизированы.
- Цвет: серый, RAL 7035

момент затяжки

4,0 Нм



Комбинированный кабельный ввод





### KVM 32

#### Комбинированный кабельный ввод для выбиваемых отверстий М 32

IP  
66/67

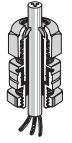

- Для предотвращения образования водяного конденсата посредством выравнивания давления
- Герметичная зона: Ø 13-21 мм
- Метрическая резьба: М 32 x 1,5
- Сквозное отверстие: Ø 32,5 мм
- Толщина стенки: 3,5 мм
- С разгрузкой натяжения кабеля и контргайкой
- Для помещений или для незащищенной установки на улице
- Температура окружающей среды - от -25° до +55° С
- Испытание нитью накала IEC 60695-2: 960°С
- Для предотвращения возникновения перепадов давления внутри корпуса относительно наружного более, чем на 0,07 бар, необходимо устанавливать один комбинированный вентилирующий ввод М32 на каждые 12 литров (12000 см<sup>3</sup>) объема корпуса.
- Пример: корпус 27 см x 27 см x 17 см = 12 393 см<sup>3</sup> = 12,393 литров. Количество требуемых вентилирующих вводов М32 ≥ 2 шт.
- При использовании разных размеров вводов значения для объема корпуса используемого комбинированного кабельного ввода могут суммироваться.
- Если количество необходимых комбинированных кабельных вводов для выравнивания давления превышает количество необходимых сальников для ввода кабеля, комбинированные кабельные вводы, не занятые кабелем, могут быть загерметизированы.
- Цвет: серый, RAL 7035

момент затяжки

4,0 Нм



### KVM 40

#### Комбинированный кабельный ввод для выбиваемых отверстий М 40

IP  
66/67

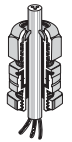

- Для предотвращения образования водяного конденсата посредством выравнивания давления
- Герметичная зона: Ø 16-28 мм
- Метрическая резьба: М 40 x 1,5
- Сквозное отверстие: Ø 40,5 мм
- Толщина стенки: 3 мм
- С разгрузкой натяжения кабеля и контргайкой
- Для помещений или для незащищенной установки на улице
- Температура окружающей среды - от -25° до +55° С
- Испытание нитью накала IEC 60695-2: 960°С
- Для предотвращения возникновения перепадов давления внутри корпуса относительно наружного более, чем на 0,07 бар, необходимо устанавливать один комбинированный вентилирующий ввод М40 на каждые 16 литров (16000 см<sup>3</sup>) объема корпуса.
- Пример: корпус 27 см x 27 см x 17 см = 12 393 см<sup>3</sup> = 12,393 литров. Количество требуемых вентилирующих вводов М40 ≥ 1 шт.
- При использовании разных размеров вводов значения для объема корпуса используемого комбинированного кабельного ввода могут суммироваться.
- Если количество необходимых комбинированных кабельных вводов для выравнивания давления превышает количество необходимых сальников для ввода кабеля, комбинированные кабельные вводы, не занятые кабелем, могут быть загерметизированы.
- Цвет: серый, RAL 7035

момент затяжки

6,0 Нм





### KBS 20

#### Комбинированный кабельный ввод для выбиваемых отверстий М 20

IP  
66/67



- Для предотвращения образования водяного конденсата посредством выравнивания давления
- Герметичная зона: Ø 6-13 мм
- Метрическая резьба: М 20 х 1,5
- Сквозное отверстие: Ø 20,5 мм
- Толщина стенки: 3,5 мм
- С разгрузкой натяжения кабеля и контргайкой
- Для помещений или для незащищенной установки на улице
- Температура окружающей среды - от -25° до +55° С
- Испытание нитью накала IEC 60695-2: 960°С
- Для предотвращения возникновения перепадов давления внутри корпуса относительно наружного более, чем на 0,07 бар, необходимо устанавливать один комбинированный вентилирующий ввод М20 на каждые 6 литров (6000 см<sup>3</sup>) объема корпуса.
- Пример: корпус 27 см х 27 см х 17 см = 12393 см<sup>3</sup> = 12,393 литров.  
Количество требуемых вентилирующих вводов М20 ≥ 3 шт.
- При использовании разных размеров вводов значения для объема корпуса используемого комбинированного кабельного ввода могут суммироваться.
- Если количество необходимых комбинированных кабельных вводов для выравнивания давления превышает количество необходимых сальников для ввода кабеля, комбинированные кабельные вводы, не занятые кабелем, могут быть загерметизированы.
- цвет: черный, RAL 9005

момент затяжки

3,0 Нм



### KBS 25

#### Комбинированный кабельный ввод для выбиваемых отверстий М 25

IP  
66/67



- Для предотвращения образования водяного конденсата посредством выравнивания давления
- Герметичная зона: Ø 9-17 мм
- Метрическая резьба: М 25 х 1,5
- Сквозное отверстие: Ø 25,5 мм
- Толщина стенки: 3,5 мм
- С разгрузкой натяжения кабеля и контргайкой
- Для помещений или для незащищенной установки на улице
- Температура окружающей среды - от -25° до +55° С
- Испытание нитью накала IEC 60695-2: 960°С
- Для предотвращения возникновения перепадов давления внутри корпуса относительно наружного более, чем на 0,07 бар, необходимо устанавливать один комбинированный вентилирующий ввод М25 на каждые 10 литров (10000 см<sup>3</sup>) объема корпуса.
- Пример: корпус 27 см х 27 см х 17 см = 12 393 см<sup>3</sup> = 12,393 литров.  
Количество требуемых вентилирующих вводов М25 ≥ 2 шт.
- При использовании разных размеров вводов значения для объема корпуса используемого комбинированного кабельного ввода могут суммироваться.
- Если количество необходимых комбинированных кабельных вводов для выравнивания давления превышает количество необходимых сальников для ввода кабеля, комбинированные кабельные вводы, не занятые кабелем, могут быть загерметизированы.
- цвет: черный, RAL 9005

момент затяжки

4,0 Нм



Комбинированный кабельный ввод



### KBS 32

#### Комбинированный кабельный ввод для выбиваемых отверстий М 32

IP  
66/67



- Для предотвращения образования водяного конденсата посредством выравнивания давления
- Герметичная зона: Ø 13-21 мм
- Метрическая резьба: М 32 х 1,5
- Сквозное отверстие: Ø 32,5 мм
- Толщина стенки: 3,5 мм
- С разгрузкой натяжения кабеля и контргайкой
- Для помещений или для незащищенной установки на улице
- Температура окружающей среды - от -25° до +55° С
- Испытание нитью накала IEC 60695-2: 960°С
- Для предотвращения возникновения перепадов давления внутри корпуса относительно наружного более, чем на 0,07 бар, необходимо устанавливать один комбинированный вентилирующий ввод М32 на каждые 12 литров (12000 см<sup>3</sup>) объема корпуса.
- Пример: корпус 27 см х 27 см х 17 см = 12 393 см<sup>3</sup> = 12,393 литров. Количество требуемых вентилирующих вводов М32 ≥ 2 шт.
- При использовании разных размеров вводов значения для объема корпуса используемого комбинированного кабельного ввода могут суммироваться.
- Если количество необходимых комбинированных кабельных вводов для выравнивания давления превышает количество необходимых сальников для ввода кабеля, комбинированные кабельные вводы, не занятые кабелем, могут быть загерметизированы.
- цвет: черный, RAL 9005

момент затяжки

4,0 Нм



### KBS 40

#### Комбинированный кабельный ввод для выбиваемых отверстий М 40

IP  
66/67

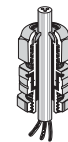

- Для предотвращения образования водяного конденсата посредством выравнивания давления
- Герметичная зона: Ø 16-28 мм
- Метрическая резьба: М 40 х 1,5
- Сквозное отверстие: Ø 40,5 мм
- Толщина стенки: 3 мм
- С разгрузкой натяжения кабеля и контргайкой
- Для помещений или для незащищенной установки на улице
- Температура окружающей среды - от -25° до +55° С
- Испытание нитью накала IEC 60695-2: 960°С
- Для предотвращения возникновения перепадов давления внутри корпуса относительно наружного более, чем на 0,07 бар, необходимо устанавливать один комбинированный вентилирующий ввод М40 на каждые 16 литров (16000 см<sup>3</sup>) объема корпуса.
- Пример: корпус 27 см х 27 см х 17 см = 12 393 см<sup>3</sup> = 12,393 литров. Количество требуемых вентилирующих вводов М40 ≥ 1 шт.
- При использовании разных размеров вводов значения для объема корпуса используемого комбинированного кабельного ввода могут суммироваться.
- Если количество необходимых комбинированных кабельных вводов для выравнивания давления превышает количество необходимых сальников для ввода кабеля, комбинированные кабельные вводы, не занятые кабелем, могут быть загерметизированы.
- цвет: черный, RAL 9005

момент затяжки

6,0 Нм

**VSB 13****Заглушки**  
**Диаметр 13 мм**

- Для герметизации неиспользуемых комбинированных вентилирующих вводов M20 или M25
- Температура окружающей среды - от -25° до +55° C
- цвет: красный, RAL 3000

**VSB 21****Заглушки**  
**Диаметр 21 мм**

- Для герметизации неиспользуемых комбинированных вентилирующих вводов M32 и M40
- Температура окружающей среды - от -25° до +55° C
- цвет: красный, RAL 3000

Применение:

Комбинированный  
кабельный ввод



### BM 20G

#### Компенсационный элемент для выбиваемых отверстий М 20

IP  
54

- Для снижения образования конденсата за счет выравнивания давления в распределительных системах
- Метрическая резьба: М 20 х 1,5
- Сквозное отверстие: Ø 20,3 мм
- Толщина стенки: 4 мм
- С контргайкой
- Для помещений или для незащищенной установки на улице
- Температура окружающей среды - от -25° до +55° С
- Для предотвращения возникновения перепадов давления внутри корпуса относительно наружного более, чем на 0,07 бар, необходимо устанавливать один компенсационный элемент BM 20G на каждые 28 литров (28000 см<sup>3</sup>) объема корпуса.
- Пример: корпус 30 см х 60 см х 17 см = 30 600 см<sup>3</sup> = 30,6 литров. Количество необходимых заглушек BM 20G = 2 шт.
- Возможны технические изменения
- Цвет: серый, RAL 7035

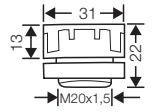

### BM 40G

#### Компенсационный элемент для выбиваемых отверстий М 40

IP  
54

- Для снижения образования конденсата за счет выравнивания давления в распределительных системах
- Метрическая резьба: М 40 х 1,5
- Сквозное отверстие: Ø 40,3 мм
- Толщина стенки: 8 мм
- С контргайкой
- Для помещений или для незащищенной установки на улице
- Температура окружающей среды - от -25° до +55° С
- Для предотвращения возникновения перепадов давления внутри корпуса относительно наружного более, чем на 0,07 бар, необходимо устанавливать один компенсационный элемент BM 40G на каждые 122 литра (122000 см<sup>3</sup>) объема корпуса.
- Пример: корпус 60 см х 60 см х 17 см = 61 200 см<sup>3</sup> = 61,2 литров. Количество необходимых заглушек BM 40G = 1 шт.
- Возможны технические изменения
- Цвет: серый, RAL 7035

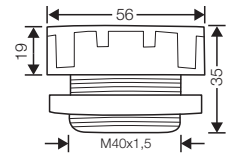

Компенсационные элементы



### KST 70

#### Ступенчатый кабельный ввод

- Герметичная зона: Ø 30-72 мм
- Сквозное отверстие: Ø 83 мм
- Толщина стенки: 1,5-3 мм
- Для помещений или защищенной установке на улице
- Температура окружающей среды - от - 25° С до + 35° С
- Испытание нитью накала IEC 60695-2-11: 750 °С

IP  
65



### KHR 01

#### Фиксаторы кабеля для кабеля диаметром 6,5 - 14 мм

- Комплект стопорных колец 10 x 6
- 30 шт. для кабеля диаметром 6,5 - 10 мм
- 30 шт. для кабеля диаметром 10 - 14 мм



### KHR 02

#### Фиксаторы кабеля для кабеля диаметром 10 - 16 мм

- Комплект стопорных колец 10 x 6
- 30 шт. для кабеля диаметром 10 - 14 мм
- 30 шт. для кабеля диаметром 13 - 16 мм

Внешние диаметры кабеля стандартного сечения. За основу диаметров взяты средние значения различных производителей.

Сечение кабеля	NYM	NYJ	NYCY NYCWY
1x4 мм <sup>2</sup>	Ø 8 мм	Ø 9 мм	—
1x6 мм <sup>2</sup>	Ø 8,5 мм	Ø 10 мм	—
1x10 мм <sup>2</sup>	Ø 9,5 мм	Ø 10,5 мм	—
1x16 мм <sup>2</sup>	Ø 11 мм	Ø 12 мм	—
1x25 мм <sup>2</sup>	—	Ø 14 мм	—
1x35 мм <sup>2</sup>	—	Ø 15 мм	—
1x50 мм <sup>2</sup>	—	Ø 16,5 мм	—
1x70 мм <sup>2</sup>	—	Ø 18 мм	—
1x95 мм <sup>2</sup>	—	Ø 20 мм	—
1x120 мм <sup>2</sup>	—	Ø 21 мм	—
1x150 мм <sup>2</sup>	—	Ø 23 мм	—
1x185 мм <sup>2</sup>	—	Ø 25 мм	—
1x240 мм <sup>2</sup>	—	Ø 28 мм	—
1x300 мм <sup>2</sup>	—	Ø 30 мм	—
2x1,5 мм <sup>2</sup>	Ø 10 мм	Ø 12 мм	—
2x2,5 мм <sup>2</sup>	Ø 11 мм	Ø 13 мм	—
2x4 мм <sup>2</sup>	—	Ø 15 мм	—
2x6 мм <sup>2</sup>	—	Ø 16 мм	—
2x10 мм <sup>2</sup>	—	Ø 18 мм	—
2x16 мм <sup>2</sup>	—	Ø 20 мм	—
2x25 мм <sup>2</sup>	—	—	—
2x35 мм <sup>2</sup>	—	—	—
3x1,5 мм <sup>2</sup>	Ø 10,5 мм	Ø 12,5 мм	Ø 13 мм
3x2,5 мм <sup>2</sup>	Ø 11 мм	Ø 13 мм	Ø 14 мм
3x4 мм <sup>2</sup>	Ø 13 мм	Ø 16 мм	Ø 16 мм
3x6 мм <sup>2</sup>	Ø 15 мм	Ø 17 мм	Ø 17 мм
3x10 мм <sup>2</sup>	Ø 18 мм	Ø 19 мм	Ø 18 мм
3x16 мм <sup>2</sup>	Ø 20 мм	Ø 21 мм	Ø 21 мм
3x25 мм <sup>2</sup>	—	Ø 26 мм	—
3x35 мм <sup>2</sup>	—	—	—
3x50 мм <sup>2</sup>	—	—	—
3x70 мм <sup>2</sup>	—	—	—
3x95 мм <sup>2</sup>	—	—	—
3x120 мм <sup>2</sup>	—	—	—
3x150 мм <sup>2</sup>	—	—	—
3x185 мм <sup>2</sup>	—	—	—
3x240 мм <sup>2</sup>	—	—	—
3x25/16 мм <sup>2</sup>	—	Ø 27 мм	Ø 27 мм
3x35/16 мм <sup>2</sup>	—	Ø 28 мм	Ø 27 мм
3x50/25 мм <sup>2</sup>	—	Ø 32 мм	Ø 32 мм
3x70/35 мм <sup>2</sup>	—	Ø 32-36 мм	Ø 36 мм
3x95/50 мм <sup>2</sup>	—	Ø 37-41 мм	Ø 40 мм
3x120/70 мм <sup>2</sup>	—	Ø 42 мм	Ø 43 мм
3x150/70 мм <sup>2</sup>	—	Ø 46 мм	Ø 47 мм
3x185/95 мм <sup>2</sup>	—	Ø 52 мм	Ø 48-54 мм
3x240/120 мм <sup>2</sup>	—	Ø 57-63 мм	Ø 60 мм
3x300/150 мм <sup>2</sup>	—	Ø 63-69 мм	—

Сечение кабеля	NYM	NYJ	NYCY NYCWY
4x1,5 мм <sup>2</sup>	Ø 11 мм	Ø 13,5 мм	Ø 14 мм
4x2,5 мм <sup>2</sup>	Ø 12,5 мм	Ø 14,5 мм	Ø 15 мм
4x4 мм <sup>2</sup>	Ø 14,5 мм	Ø 17,5 мм	Ø 17 мм
4x6 мм <sup>2</sup>	Ø 16,5 мм	Ø 18 мм	Ø 18 мм
4x10 мм <sup>2</sup>	Ø 18,5 мм	Ø 20 мм	Ø 20 мм
4x16 мм <sup>2</sup>	Ø 23,5 мм	Ø 23 мм	Ø 23 мм
4x25 мм <sup>2</sup>	Ø 28,5 мм	Ø 28 мм	Ø 28 мм
4x35 мм <sup>2</sup>	Ø 32 мм	Ø 26-30 мм	Ø 29 мм
4x50 мм <sup>2</sup>	—	Ø 30-35 мм	Ø 34 мм
4x70 мм <sup>2</sup>	—	Ø 34-40 мм	Ø 37 мм
4x95 мм <sup>2</sup>	—	Ø 38-45 мм	Ø 42 мм
4x120 мм <sup>2</sup>	—	Ø 42-50 мм	Ø 47 мм
4x150 мм <sup>2</sup>	—	Ø 46-53 мм	Ø 52 мм
4x185 мм <sup>2</sup>	—	Ø 53-60 мм	Ø 60 мм
4x240 мм <sup>2</sup>	—	Ø 59-71 мм	Ø 70 мм
4x25/16 мм <sup>2</sup>	—	—	Ø 30 мм
4x35/16 мм <sup>2</sup>	—	—	Ø 30 мм
4x50/25 мм <sup>2</sup>	—	—	Ø 36,5 мм
4x70/35 мм <sup>2</sup>	—	—	Ø 40 мм
4x95/50 мм <sup>2</sup>	—	—	Ø 44,5 мм
4x120/70 мм <sup>2</sup>	—	—	Ø 48,5 мм
4x150/70 мм <sup>2</sup>	—	—	Ø 53 мм
4x185/95 мм <sup>2</sup>	—	—	—
4x240/120 мм <sup>2</sup>	—	—	—
5x1,5 мм <sup>2</sup>	Ø 12 мм	Ø 15 мм	Ø 15 мм
5x2,5 мм <sup>2</sup>	Ø 13,5 мм	Ø 16 мм	Ø 17 мм
5x4 мм <sup>2</sup>	Ø 15,5 мм	Ø 16,5 мм	Ø 18 мм
5x6 мм <sup>2</sup>	Ø 18 мм	Ø 19 мм	Ø 20 мм
5x10 мм <sup>2</sup>	Ø 20 мм	Ø 21 мм	—
5x16 мм <sup>2</sup>	Ø 26 мм	Ø 24 мм	—
5x25 мм <sup>2</sup>	Ø 31,5 мм	—	—
7x1,5 мм <sup>2</sup>	Ø 13 мм	Ø 16 мм	—
7x2,5 мм <sup>2</sup>	Ø 14,5 мм	Ø 16,5 мм	—
19x1,5 мм <sup>2</sup>	—	Ø 22 мм	—
24x1,5 мм <sup>2</sup>	—	Ø 25 мм	—

Соотношение внешнего диаметра кабеля с кабельными вводами

Внешний диаметр кабеля		Системы кабельных вводов LES метрические
Ø min. 3 мм	Ø max. 6 мм	AKM/ASS 12
Ø min. 5 мм	Ø max. 10 мм	AKM/ASS 16
Ø min. 6,5 мм	Ø max. 13,5 мм	AKM/ASS 20
Ø min. 11 мм	Ø max. 17 мм	AKM/ASS 25
Ø min. 15 мм	Ø max. 21 мм	AKM/ASS 32
Ø min. 19 мм	Ø max. 28 мм	AKM/ASS 40
Ø min. 27 мм	Ø max. 35 мм	AKM/ASS 50
Ø min. 35 мм	Ø max. 48 мм	AKM/ASS 63
Ø min. 4,8 мм	Ø max. 11 мм	ESM 16
Ø min. 6 мм	Ø max. 13 мм	ESM 20
Ø min. 9 мм	Ø max. 17 мм	ESM 25
Ø min. 9 мм	Ø max. 23 мм	ESM 32
Ø min. 17 мм	Ø max. 30 мм	ESM 40
Ø min. 3,5 мм	Ø max. 12 мм	STM 16
Ø min. 5 мм	Ø max. 16 мм	STM 20
Ø min. 5 мм	Ø max. 21 мм	STM 25
Ø min. 13 мм	Ø max. 26,5 мм	STM 32
Ø min. 13 мм	Ø max. 34 мм	STM 40

Внешний диаметр кабеля		Системы кабельных вводов LES метрические
Ø min. 5 мм	Ø max. 10 мм	EDK 16
Ø min. 6 мм	Ø max. 13 мм	EDK 20
Ø min. 9 мм	Ø max. 17 мм	EDK 25
Ø min. 8 мм	Ø max. 23 мм	EDK 32
Ø min. 11 мм	Ø max. 30 мм	EDK 40
<b>Ввод</b>		
M 16		EDR 16
M 20		EDR 20
M 25		EDR 25
M 32		EDR 32
M 40		EDR 40





## Системы кабельного ввода

### Технические данные

Подробные размеры

498

Условия работы и окружающей среды

499

## Системы кабельного ввода

Технические данные  
Подробные размеры

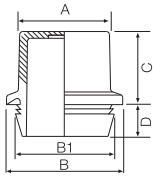
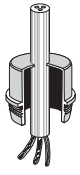

Кабельный ввод в mm	A	B	B1	C	D
ESM 16	16,5	22	18,5	14,5	8,5
ESM 20	20,5	26	22,5	14,5	8,5
ESM 25	26,0	31	27,5	14,5	8,5
ESM 32	33,0	38	34,5	17,5	8,5
ESM 40	41,0	46	42,5	17,5	8,5

### Кабельный ввод ESM

Степень защиты IP 55  
Вставляется в выбиваемое отверстие.  
Нет необходимости в контргайке!

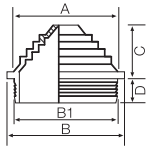
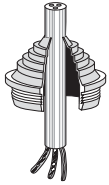

Ступенчатый кабельный ввод в mm	A	B	B1	C	D
STM 16	13,2	21,2	19	7,4	8,0
STM 20	18,0	25	23	9,2	8,0
STM 25	21,6	30	28	11,5	7,4
STM 32	27,6	37	35	11,5	8,6
STM 40	33,6	45	43	15,1	8,6

### Ступенчатый кабельный ввод STM

Степень защиты IP 55  
Вставляется в выбиваемое отверстие. Нет необходимости в контргайке!

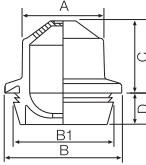
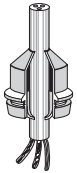

Кабельный ввод в mm	A	B	B1	C	D
EDK 16	14,5	22	18,5	13,5	8,5
EDK 20	18,5	26	22,5	14,5	8,5
EDK 25	23,5	31	27,5	14,5	8,5
EDK 32	30,5	38	34,5	19,5	8,5
EDK 40	38,5	46	42,5	19,5	8,5

### Кабельный ввод EDK

Степень защиты IP 65  
Вставляется в выбиваемое отверстие.  
Нет необходимости в контргайке!

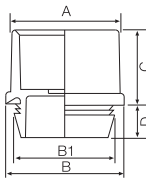
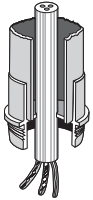

Кабельный ввод для ввода трубы в mm	A	B	B1	C	D
EDR 16	20	22	18,5	14,5	8,5
EDR 20	24	26	22,5	14,5	8,5
EDR 25	29	31	27,5	14,5	8,5
EDR 32	36	38	34,5	17,5	8,5
EDR 40	44	46	42,5	17,5	8,5

### Кабельный ввод для ввода трубы EDR

Степень защиты IP 65  
Вставляется в выбиваемое отверстие. Нет необходимости в контргайке!

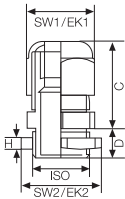
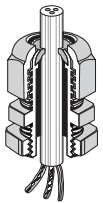

Кабельный ввод AKM/ASS с защитой от натяжения и контргайкой в mm	ISO	SW1 Размер ключа для контргайки	EK1 Размер контргайки Ø	C макс.	D	SW2 Размер ключа для контргайки	EKS Размер контргайки Ø	H
AKM/ASS 12	M 12	15	16,4	22	8	17	19,0	5
AKM/ASS 16	M 16	20	22,0	26	8	22	24,7	5
AKM/ASS 20	M 20	24	26,5	29	8	27	30,2	6
AKM/ASS 25	M 25	29	32,0	34	8	32	36,0	6
AKM/ASS 32	M 32	36	39,7	39	10	41	46,0	7
AKM/ASS 40	M 40	46	50,5	46	10	50	54,1	7
AKM/ASS 50	M 50	55	60,0	51	10	60	66,3	8
AKM/ASS 63	M 63	68	74,7	55	10	75	83,0	8

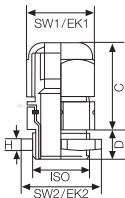
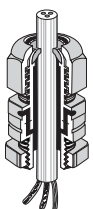

Комбинированный кабельный ввод KBM / KBS с защитой от натяжения и контргайкой, степень защиты IP 66 / IP 67 в mm	ISO	SW1 Размер ключа для контргайки	EK1 Размер контргайки Ø	C макс.	D	SW2 Размер ключа для контргайки	EKS Размер контргайки Ø	H
KBM/KBS 20	M 20	24	27,0	42	8	27	29,0	5
KBM/KBS 25	M 25	29	32,0	45	8	32	35,5	5
KBM/KBS 32	M 32	36	40,0	47	10	40	44,5	6
KBM/KBS 40	M 40	46	50,5	59	10	50	54,1	7

	ESM ... STM ... EDK ... EDR ... KST...	AKS ... KBM ... KBS ... BM ..G	AKM ... ASS ...
<b>Область применения</b>	Пригодны для установки как внутри, так и вне помещений. При наружной установке необходима защита от воздействия окружающей среды.	<b>Предназначены для наружной установки</b> (установка в агрессивной среде и/или вне помещений).	<b>Стойкость к воздействию прямых струй воды под давлением при процедурах мойки без химических добавок:</b> максимальное давление воды 100 бар, температура воды макс. 80 °C, расстояние ≥ 0,15 м, в соответствии с DIN EN 60529: 2014-09 (IEC 60529: 2013) имеет класс защиты IP 69.
<b>Температура окружающего воздуха</b> - Среднее значение за 24 часа - Максимальное значение - Минимальное значение	+ 35 °C + 40 °C – 25 °C	+ 55 °C + 70 °C – 25 °C	+ 55 °C + 70 °C – 25 °C
<b>Противопожарная защита при сбоях внутри корпуса</b>	Требования к электрическим устройствам из правил и законов о средствах производства  Минимальные требования - Испытание нитью накала согласно IEC 60 695-2-11: - 650 °C для корпуса и кабельных вводов		
<b>Горючесть</b> - проверка нитью накала IEC 60 695-2-11 - Стандарт UL 94	750 °C – трудновоспламеняющийся самозатухающий	960 °C V-2 трудновоспламеняющийся самозатухающий	960 °C V-0 трудновоспламеняющийся самозатухающий
<b>Токсические характеристики</b>	Без галогена без силикона	Без галогена без силикона	Без галогена без силикона
	“ Без галогена” согласно ГОСТ IEC 60754-2-2011 “Испытания материалов конструкции кабелей при горении. Определение степени кислотности выделяемых газов измерением pH и удельной проводимости”. Свойства материалов смотри в разделе „Технические данные“.		



**HENSEL**

**Technische Angaben**

Normen und Maßeinheiten  
Normen und Einheiten

Abmessungen (mm)

Werkstoff  
Eigenschaften

Farbe

Größe

**Einzelgruppen**

**Akku-Schraubenzieher ASM**  
mit Zappelspitze und Drehmoment  
Schraubt P 10  
Gehäuse aus VDE 0471 T2 600°C UL 100

**Akku-Schraubenzieher AKM**  
mit Drehmoment und Drehmoment  
Schraubt P 10  
Gehäuse aus VDE 0471 T2 600°C UL 100

**Einzelgruppen ESM**  
Schraubt P 10  
Einzelgruppen werden in verschiedenen  
Größen angeboten. Bitte mit dem  
Geometrie-Messgerät

**Einzelgruppen STM**  
Schraubt P 10  
Einzelgruppen werden in verschiedenen  
Größen angeboten. Bitte mit dem  
Geometrie-Messgerät



## Технические данные

Свойства материалов, из которых изготовлены продукты	502
Директива 2011/65/EC (RoHS), Предписание (EC) No 1907/2006 REACH	503
Степени защиты	504 - 505
Рекомендация по установке на улице, во влажных и сырых местах	506
Образование конденсата	507
Ударная прочность IK	508
Международные сокращения типов проводников	508
Проверенное качество	509
Внешние диаметры кабелей стандартного сечения Аббревиатуры, применяемые для кабелей и проводов	510
Соотношение внешнего диаметра кабеля с кабельными вводами	511
Стандарты	511
Клеммы	512 - 514
Подготовка алюминиевых проводников	515
Момент затяжки	516 - 517
Тепловое рассеивание мощности	518 - 519
Защита от перегрузки и короткого замыкания	520
Определения терминов	521
Разработка НКУ согласно ГОСТ Р МЭК 61439	522 - 538
ЕС Декларация Соответствия	539
Сертификаты	540 - 553

Дополнительную техническую информацию можно найти на сайте [www.hensel-electric.de](http://www.hensel-electric.de) в разделе „Продукты“

## Технические данные

Свойства материалов, из которых изготовлены продукты

Продукты	использованный материал	проверка нитью накала IEC 60 695-2-11	Стандарт UL 94	Термостойкость	Химическая устойчивость <sup>1)</sup>					
					кислота 10 %	щелочь 10 %	спирт	бензин (МДК 2)	бензол (МДК 2)	минеральное масло
DK 02.. / DK 04.. / DK 06.. / DK 10.. / RK 02.. / RK 04.. / DN ...	PP (полипропилен)	750 °C	V-2	-25 °C / +80 °C	+	+	+	0	—	0
DK 16.. / DK 25.. / DK 35.. / DK 50..	Поликарбонат (PC)	750 °C	V-2	-40 °C / +120 °C	+	+	0	+	—	+
KF .... G / KF .... H / KF .... B / KF .... C WP .... / Нижние части Mi ... / FP ... FK 04.. / FK 06.. / FK 16..	Поликарбонат, армированный стекловолокном (GFS)	960 °C	V-0	-40 °C / +120 °C	+	+	0	+	—	+
K 12.. / K 24.. крышка Mi ... / SB ... / дверь и крышка KV ... / дверь и крышка KV PC .. / дверь и промежуточная рама FP ... / крышка на шарнирах KG ...	Поликарбонат (PC)	960 °C	V-0	-40 °C / +120 °C	+	+	0	+	—	+
DE .... / DP .... KV .... / KG ....	Полистирол (PS)	750 °C	V-2	-40 °C / +70 °C	+	+	+	—	—	0
Уплотнения DK 02.. / DK 04.. / DK 06.. / DK 10.. / DK 16.. / RK 02.. / RK 04.. / KF 02.. / KF 04.. / KF 06.. / KF 10.. / KF 16.. DP ... / DPC ... / DE ... / KV ... / KV PC ... / Mi FP ... / FP FG ... ESM .. / STM .. / EDK .. / EDR .. / KST .. / DPS .. / ERA .. / EKA .. / EVS ..	Эвопрен (TPE)	750 °C	—	-25 °C / +100 °C	+	+	+	0	0	0
Уплотнения DK 25.. / DK 35.. / DK 50.. / KF 25.. / KF 35.. / KF 50.. / K ... / KV ... / KV PC ... / Mi ... / FP ... / SB ...	Полиуретан (PUR)	—	—	-25 °C / +80 °C	0	+	0	0	—	+
AKM .. / ASS .. / BM ...	Полиамид (PA)	960 °C	V-0	-40 °C / +100 °C	+	0	+	+	+	+
AKS .. KBM .. / KBS ..	Полиамид (PA)	960 °C	V-2	-40 °C / +100 °C	+	0	+	+	+	+
AVS .. / AFM ..	Полиамид (PA)	750 °C	V-2	-40 °C / +100 °C	+	0	+	+	+	+
Уплотнения AKM .. / AKS .. / AKS ..	Полихлоропрен -нитриловый каучук (CR/NBR)	—	—	-20 °C / +100 °C	+	+	+	0	—	0
Уплотнения - внутренняя часть ASS ..	Эвопрен (TPE)	—	—	-30 °C / +100 °C	+	—	+	—	—	—
Уплотнения - внешняя часть ASS ..	Полихлоропрен (CR)	—	—	-30 °C / +100 °C	+	+	+	0	—	0
Уплотнения KBM .. / KBS ..	Этилен-пропилен- новый каучук (EPDM)	—	—	-40 °C / +130 °C	+	+	+	—	—	—

(+ = стойкий; 0 = частично стойкий; — = не стойкий)

Редакция: июль 2017

1) Характеристики химической стойкости имеют общий характер. В отдельных случаях может возникнуть необходимость проверки в комбинации с другими химикатами и при других условиях окружающей среды (температура, концентрация и т.д.)

2) (ПДК)- предельно допустимая концентрация (на рабочем месте)



## Технические данные

### RoHS, REACH

#### Директива 2011/65/EU (RoHS)

Все данные предоставлены с должной компетенцией и добросовестностью. Они соответствуют современному состоянию техники. Приведенные данные не следует понимать, как гарантийные обязательства.

При использовании по назначению наши продукты не подпадают под действие закона об электроприборах (ElektroG) и тем самым под действие Директивы 2011/65/EU (RoHS).

#### Следующие изделия отвечают требованиям Директивы 2011/65/EU (RoHS):

- **ENYCASE®** Ответительные коробки DK
- **ENYBOARD** Распределительные боксы KV для модульных устройств до 63 A
- **ENYSTAG®** Распределительные устройства на токи до 250 A (пустые корпуса, корпуса для модульных устройств)
- **ENYMOD** Распределительные устройства на токи до 630 A (пустые корпуса, корпуса для модульных устройств)
- **ENYFLEX** Пустые корпуса согласно ГОСТ IEC 62208
- **ENYFIT** Системы кабельных вводов

#### Предписание (ЕС) № 1907/2006, предписание REACH

Компания Gustav Hensel GmbH & Co. KG отвечает требованиям, предъявленным в Директиве REACH (EG) № 1907/2006. При изменениях в поставляемых нами продуктах вследствие предписания REACH, мы проинформируем об этом в рамках наших деловых отношений и в отдельных случаях согласуем соответствующие мероприятия.

Касательно статьи 33 предписания REACH, настоящим информируем вас, что наши продукты и упаковочные материалы не содержат веществ из списка, опубликованного в статье 59 (1,10) в концентрации, превышающей 0.1% веса изделия (по состоянию на 17.12.2015).

## Технические данные

### Степени защиты

#### Степени защиты согласно ГОСТ 14254-2015 \МЭК 529-89

#### Степени защиты электрических распределительных систем

Электрооборудование из соображений безопасности должно быть защищено от внешних воздействий. Эту задачу выполняют корпуса, которые защищают электрооборудование от прикосновений, попадания твердых посторонних предметов, а также пыли, влаги и воды.

Межгосударственный стандарт ГОСТ 14254-2015 (МЭК 529-89)

«СТЕПЕНИ ЗАЩИТЫ, ОБЕСПЕЧИВАЕМЫЕ ОБОЛОЧКАМИ (КОД IP)»,  
создают основу для определения и маркировки степени защиты.

Степень защиты с помощью корпуса подтверждается стандартными методами проверки.

К стандартным методам проверки относится, как правило, метод, когда испытываемые образцы непосредственно перед испытаниями класса защиты подвергаются старению. Старение происходит в результате более активной, повышенной термообработки.



#### 1. Показатель: защита от посторонних предметов и прикосновения

Степени защиты от доступа к опасным частям и от посторонних предметов.

#### Дополнительная буква

Дополнительная буква указывает защиту людей от доступа к опасным частям (например, IP 20C).

#### Защита от посторонних предметов

#### Защита от прикосновения (не применимо)

#### Условное обозначение

<b>IP 0X</b>	Нет защиты	
<b>IP 1X</b>	Внешние твердые предметы $\geq 50$ мм	<b>A</b> Прикосновение тыльной стороной руки
<b>IP 2X</b>	Внешние твердые предметы $\geq 12,5$ мм	<b>B</b> Прикосновение пальцем руки
<b>IP 3X</b>	Внешние твердые предметы $\geq 2,5$ мм	<b>C</b> Прикосновение инструментом
<b>IP 4X</b>	Внешние твердые предметы $\geq 1$ мм	<b>D</b> Прикосновение проволокой
<b>IP 5X</b>	Пылезащищенное	
<b>IP 6X</b>	Пыленепроницаемый	

#### Значение первой цифры кода

Первая цифра дает информацию о том, в какой мере корпус защищает от доступа (прикосновения) к опасным частям. Эта защита достигается тем, что проникновение в корпус части тела человека или предмета, который он держит, исключено или ограничено. Одновременно корпус обеспечивает защиту электрооборудования от проникновения твердых посторонних предметов.

#### Значение второй цифры кода

Вторая цифра определяет степень защиты корпуса с точки зрения, не причиняющего вред влияния на электрооборудование, вследствие проникновения воды в корпус.

Система обозначений состоит из кодовых букв IP и двух последующих цифр.

Пример:  
**IP 6 7**

↑  
Кодовые буквы (International Protection)

**2. Показатель: защита от воды**

	IP X0	IP X1	IP X2	IP X3	IP X4	IP X5	IP X6	IP X7	IP X8	IP X9
<b>Применение</b>	Отсутствие защиты	Защита от случайных, вертикально падающих капель воды	Защищено от случайных капель воды, если корпус наклонен под углом до 15°.	Защита при очистке, не опрыскивать струями воды оборудование напрямую.	Защита при очистке, не опрыскивать струями воды оборудование напрямую.	Защита при эксплуатации, не опрыскивать струями воды оборудование напрямую.	Защита при эксплуатации, не опрыскивать струями воды оборудование напрямую.	Защита от воздействия воды при временном погружении.	Защита от воздействия воды при постоянном нахождении в воде.	Защита от прямых струй воды под давлением и воды с высокой температурой
<b>Символ</b>		☰	☰	☰	☰	☰	☰	☰	☰	☰
	<b>IP 20</b>									
	<b>IP 30</b>	<b>IP 31</b>								
	<b>IP 40</b>	<b>IP 41</b>	<b>IP 42</b>	<b>IP 43</b>	<b>IP 44</b>					
					<b>IP 54</b>	<b>IP 55</b>				
							<b>IP 65</b>	<b>IP 66</b>	<b>IP 67</b>	<b>IP 68</b>
									<b>IP 69</b>	

**Значение дополнительной буквы**

IP-Код может быть расширен с помощью букв. Эти буквы служат для более точного обозначения степени защиты. Эти буквы располагаются в конце IP кода. Различают дополнительные и дополняющие буквы. Дополнительные буквы применяются только в том случае, если фактическая защита от доступа к опасным частям выше, чем определена первым показателем; или - если определена только защита от доступа к опасным частям, и степень защиты от твердых посторонних предметов не принята во внимание. В этом случае первый показатель заменяется на X. Корпус может быть отмечен степенью защиты определенной дополнительной буквой, если корпус соответствует всем более низким степеням.

## Технические данные

### Рекомендация по установке вне помещений, во влажных и сырых местах

**Необходимо соблюдать требования страны, в которой эксплуатируется устройство!**

#### 1. Требование

Защита всего электротехнического оборудования (устройств) от попадания влаги с использованием нужного уровня герметичности (2-я числовая характеристика).

#### Замечания по установке вне помещений:

Требования немецкого стандарта DIN VDE 0100 часть 737 по степени защиты IP

#### 1.1. Минимальное требование для электрического оборудования



#### «Защищенная установка вне помещений»

Электротехническое оборудование необходимо защитить от осадков (например, дождя, снега или града) и прямых солнечных лучей.

#### «Незащищенная установка вне помещений»

Электротехническое оборудование может подвергаться воздействию прямых солнечных лучей или осадков.

В обоих случаях нужно учитывать воздействие климата на оборудование в месте установки, например, высокую или низкую температуру или возможность образования конденсата.

#### 1.2. Минимальные требования к электротехническому оборудованию, которое должно выдерживать более жесткие условия окружающей среды:

#### степень защиты IP X 4

при попадании не прямых струй воды в процессе периодической мойки, например, в сельском хозяйстве;



#### степень защиты IP X 5

при попадании не прямых струй воды в процессе регулярной мойки, например, на автомойке;



#### степень защиты IP X 5 и необходима дополнительная консультация с производителем:

при попадании прямых струй воды при мойке НКУ, например, в цехе по переработке мяса.



**Необходимо соблюдать требования страны, в которой эксплуатируется устройство!**

#### 2. Требование немецкого стандарта DIN VDE 0100 часть 737

4.1 При выборе электротехнического оборудования нужно учитывать возможные внешние воздействия. Необходимо проследить за правильностью эксплуатации и наличием необходимой степени защиты.

Примечание: данные производителя!

## Технические данные

### Образование конденсата

#### Как образуется конденсат в корпусах с высокой степенью защиты?

Конденсат образуется только в корпусах с классом защиты выше IP 54, где за счет высокой герметичности корпуса практически не осуществляется выравнивание наружного и внешнего давления воздуха.

Система включена.

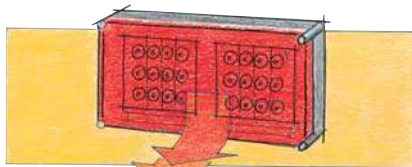

Система включена.

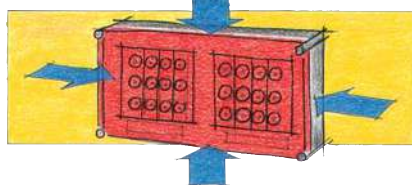

Система отключена.

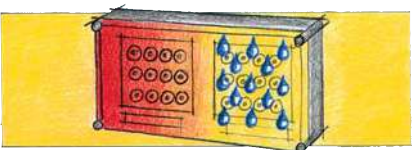

Из-за рассеиваемой мощности установленных устройств температура внутри корпуса может значительно превышать температуру снаружи корпуса.

Теплый воздух внутри корпуса стремится к насыщению влагой. Она попадает снаружи через область уплотнения, поскольку корпус газопроницаем.

Внутренняя температура снижается вместе с остыванием системы, например, при отключении нагрузки. При снижении температуры, влага конденсируется на внутренних поверхностях корпуса.

#### Как образуется конденсат в корпусах с высокой степенью защиты?

Образование конденсата при установке в помещении:

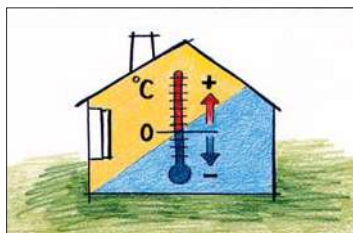

Там, где предполагается высокая влажность воздуха и сильные колебания температуры, например, в прачечных, на кухнях, автомойках и т. д.

Образование конденсата **при защищенной установке на улице** (имеется защита от воздействия погоды) **или незащищенной** установке на улице:



В этом случае образование конденсата зависит от погоды, высокой влажности воздуха, прямого солнечного света и разницы между температурой корпуса НКУ и стены, на которой оно установлено.

#### Меры по предотвращению скопления конденсата

например, в ответственных коробках

1. Тщательно подберите место для монтажа (избегайте перепада температур).
2. Откройте мембраны для конденсата в самой низкой точке ответственной коробки (отверстие диаметром 5 мм).
3. Обеспечьте циркуляцию воздуха проветриванием.

#### Меры по предотвращению скопления конденсата

например, установка распределительного щита Mi

Устанавливается вентиляционный фланец при чрезвычайно высокой внутренней температуре или при опасности образования конденсата для вертикального монтажа на боковых стенках корпуса, степень защиты IP 44

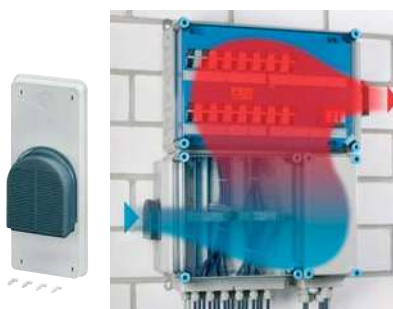

#### Пример: Ответственные коробки

Откройте мембрану для удаления конденсата. При настенном или потолочном монтаже будет достигнута степень IP55.



#### Ввод кабеля и одновременное проветривание

Комбинированный кабельный ввод  
Комбинированные, уравнивающие давление, вводы имеют специальную мембрану для выравнивания давления между внутренним воздухом корпуса и окружающим воздухом. Попадание воды через вводы исключено.



## Технические данные

### Международные сокращения типов проводников

#### Ударная прочность IK

#### Международные сокращения типов проводников

		Форма провода	Символ	Обозначение кабель/провод
sol (solid) = одножильный	r (rigid) = (жесткий)	круглый провод	●	RE (круглый, одножильный)
		секторный провод	▼	SE (секторный, одножильный)
s (stranded) = многожильный	f (flexible) = гибкий	круглый провод	⊗	RM (круглый, многожильный)
		секторный провод	▼	SM (секторный, многожильный)

#### Ударная прочность IK Стойкость к механическим ударам

#### IK-Код: Значение энергии нагрузки [W] в джоулях

Стандарт DIN EN 50102 (VDE 0470, часть 100), «Степени защиты обеспечиваемые оболочкой для защиты электротехнического оборудования (оснащения) от внешней механической нагрузки (IK код)», определен буквенным обозначением IK.

Этим стандартом регулируются методы для описания защиты корпусов от внешних механических нагрузок.

Он указывает на степень защиты корпуса от механической нагрузки (энергия нагрузки в джоулях).

HENSEL тестирует корпуса согласно этому стандарту.

#### Классификация ударопрочности с помощью IK кода

IK код	[W] в Дж		IK код	[W] в Дж	
IK00	Отсутствие защиты		IK06	1	
IK01	0,14		IK07	2	
IK02	0,2		IK08	5	
IK03	0,35		IK09	10	
IK04	0,5		IK10	20	
IK05	0,7				



## Технические данные

### Проверенное качество

#### Тест на пылезащищенность

отображается первой цифрой степени защиты IP: 5 и 6, согласно IEC 60529



#### Тест на влагозащищенность

согласно IEC 60529 отображается второй цифрой степени защиты IP: 7: временное погружение 6: струи воды под давлением, 4: брызги воды 1: капаящая вода



**Тест с вертикально ударяющим молотком** согласно IEC 60068-2-75

#### Тест запирающих устройств винтового типа

против выпадания согласно IEC 60998-2-1



**Тест нитью накала** согласно IEC 60695-2-11



#### Тесты в климатической установке

согласно IEC 60068-1 Стойкость материалов против воздействий окружающей среды, таких как: тепло, холод, влажность

#### Климатические испытания

на воздействие соляного тумана, согласно IEC 60068-2-11



## Технические данные

### Внешние диаметры кабелей стандартного сечения.

#### Аббревиатуры, применяемые для кабелей и проводов

За основу диаметров взяты усредненные данные различных производителей.

Сечение кабеля мм <sup>2</sup>	NYM диаметр, мм	NYU диаметр, мм	NYCY NYCWY диаметр, мм
1x4	8	9	—
1x6	8,5	10	—
1x10	9,5	10,5	—
1x16	11	12	—
1x25	—	14	—
1x35	—	15	—
1x50	—	16,5	—
1x70	—	18	—
1x95	—	20	—
1x120	—	21	—
1x150	—	23	—
1x185	—	25	—
1x240	—	28	—
1x300	—	30	—
2x1,5	10	12	—
2x2,5	11	13	—
2x4	—	15	—
2x6	—	16	—
2x10	—	18	—
2x16	—	20	—
2x25	—	—	—
2x35	—	—	—
3x1,5	10,5	12,5	13
3x2,5	11	13	14
3x4	13	16	16
3x6	15	17	17
3x10	18	19	18
3x16	20	21	21
3x25	—	26	—
3x35	—	—	—
3x50	—	—	—
3x70	—	—	—
3x95	—	—	—
3x120	—	—	—
3x150	—	—	—
3x185	—	—	—
3x240	—	—	—
3x25/16	—	27	27
3x35/16	—	28	27
3x50/25	—	32	32
3x70/35	—	32-36	36
3x95/50	—	37-41	40
3x120/70	—	42	43
3x150/70	—	46	47
3x185/95	—	52	48-54
3x240/120	—	57-63	60
3x300/150	—	63-69	—

Сечение кабеля мм <sup>2</sup>	NYM диаметр, мм	NYU диаметр, мм	NYCY NYCWY диаметр, мм
4x1,5	11	13,5	14
4x2,5	12,5	14,5	15
4x4	14,5	17,5	17
4x6	16,5	18	18
4x10	18,5	20	20
4x16	23,5	23	23
4x25	28,5	28	28
4x35	32	26-30	29
4x50	—	30-35	34
4x70	—	34-40	37
4x95	—	38-45	42
4x120	—	42-50	47
4x150	—	46-53	52
4x185	—	53-60	60
4x240	—	59-71	70
4x25/16	—	—	30
4x35/16	—	—	30
4x50/25	—	—	34-37
4x70/35	—	—	40
4x95/50	—	—	44,5
4x120/70	—	—	48,5
4x150/70	—	—	53
4x185/95	—	—	—
4x240/120	—	—	—
5x1,5	12	15	15
5x2,5	13,5	16	17
5x4	15,5	16,5	18
5x6	18	19	20
5x10	20	21	—
5x16	26	24	—
5x25	31,5	—	—
7x1,5	13	16	—
7x2,5	14,5	16,5	—
19x1,5	—	22	—
24x1,5	—	25	—

#### Аббревиатуры, применяемые для кабелей и проводов

NYM	Кабель в легкой пластмассовой оболочке
NYU	Кабель в пластмассовой оболочке
NYCY	Кабель в пластмассовой оболочке с многожильным проводом
NYCWY	Кабель в пластмассовой оболочке с многожильным, витым проводом

## Технические данные

### Соотношение внешнего диаметра кабеля с кабельными вводами Стандарты



Наружный диаметр кабеля		Метрический кабельный ввод
мин. диаметр, мм	макс. диаметр, мм	
3	6,5	AKM/ASS 12
5	10	AKM/ASS 16
6,5	13,5	AKM/ASS 20
10	17	AKM/ASS 25
14	21	AKM/ASS 32
20	28	AKM/ASS 40
25	35	AKM/ASS 50
35	48	AKM/ASS 63

#### Кабельный ввод AKM/ASS

Степень защиты: до IP 66/IP 67/IP 69  
с разгрузкой натяжения и контргайкой

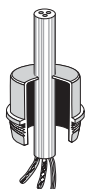

Наружный диаметр кабеля		Метрический кабельный ввод
мин. диаметр, мм	макс. диаметр, мм	
4,8	11	ESM 16
6	13	ESM 20
9	17	ESM 25
9	23	ESM 32
17	30	ESM 40

#### Кабельный ввод ESM прокальваемого типа

Степень защиты IP 55  
Кабельный ввод вставляется в выбиваемое отверстие.  
Нет необходимости в контргайке!

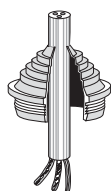

Наружный диаметр кабеля		Метрический кабельный ввод
мин. диаметр, мм	макс. диаметр, мм	
3,5	12	STM 16
5	16	STM 20
5	21	STM 25
13	26,5	STM 32
13	34	STM 40

#### Ступенчатый кабельный ввод STM

Степень защиты IP 55  
Кабельный ввод вставляется в выбиваемое отверстие.  
Нет необходимости в контргайке!

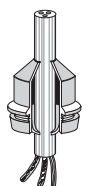

Наружный диаметр кабеля		Метрический кабельный ввод
мин. диаметр, мм	макс. диаметр, мм	
5	10	EDK 16
6	13	EDK 20
9	17	EDK 25
8	23	EDK 32
11	30	EDK 40

#### Кабельный ввод EDK прокальваемого типа

Степень защиты IP 65  
Кабельный ввод вставляется в выбиваемое отверстие.  
Нет необходимости в контргайке!

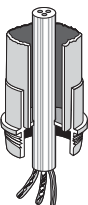

Наружный диаметр кабеля		Метрический кабельный ввод
мин. диаметр, мм	макс. диаметр, мм	
Трубное соединение		
M 16		EDR 16
M 20		EDR 20
M 25		EDR 25
M 32		EDR 32
M 40		EDR 40

#### Кабельный ввод для ввода трубы EDR

Степень защиты IP 65  
Кабельный ввод вставляется в выбиваемое отверстие.  
Нет необходимости в контргайке!

Кабельные вводы Hensel соответствуют следующим стандартам и правилам:

- DIN EN 50 262  
Метрические кабельные вводы для электроустановок
- DIN EN 60 423  
Наружный диаметр труб для электроустройств и резьбы для труб и фитингов
- ГОСТ 14254-96 (МЭК 529-89)  
Степени защиты, обеспечиваемые оболочками (код IP)

## Технические данные

### Сечения проводов N и PE для каждой цепи

### Международные сокращения типов проводников

### Клеммы

### Сечения проводов N и PE для каждой цепи

Внешний провод  $\leq 16 \text{ мм}^2$ : сечение N и PE выбирается равным сечению внешнего провода

Внешний провод  $> 16 \text{ мм}^2$ : сечение N и PE выбирается равным 1/2 поперечного сечения внешнего провода, но не менее  $16 \text{ мм}^2$  (не соответствует электромагнитной совместимости)

Для зданий с большим количеством потребителей переменного тока или устройств, создающих паразитные гармоники (различные электронные приборы, в т.ч. персональные компьютеры) необходимо применять шину изготовить провод N с той же нагрузочной способностью, что и у внешнего провода.

Для всех систем сборных шин Hensel до 630 А шина N имеет одинаковую нагрузочную способность, что и фазные шины.

### Международные сокращения типов проводников

		Форма провода	Символ	Обозначение кабель/провод
sol (solid) = одножильный		круглый провод	●	RE (круглый, одножильный)
		секторный провод	◖	SE (секторный, одножильный)
r (rigid) = (жесткий)	s (stranded) = многожильный	круглый провод	⊗	RM (круглый, многожильный)
		секторный провод	◖	SM (секторный, многожильный)
f (flexible) = гибкий			⊗	

### Вводные клеммы

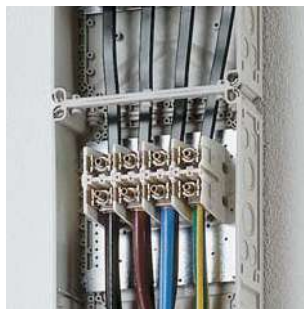

2–5-полюсная, для медных и алюминиевых проводов, монтируется в пустых корпусах Mi размерами от 2 до 8, предустановлена на монтажную плату  $300 \times 300 \text{ мм}$  с фиксирующими винтами.

Клемма для входящих кабелей	Mi VE 120, 4-х полюсная Mi VE 125, 5-ти полюсная		Mi VE 240, 4-х полюсная Mi VE 245, 5-ти полюсная		Mi VE 302, 2-х полюсная Mi VE 303, 3-х полюсная Mi VE 304, 4-х полюсная	
	Номинальное сечение подключаемого кабеля		Допустимая нагрузка по току		Количество проводов на полюс	
	150 мм <sup>2</sup>		240 мм <sup>2</sup>		300 мм <sup>2</sup>	
	250 А		400 А		630 А	
	2	4	2	4	2	4
Тип провода, медь/алюминий, sol (круглый)	16 — 50	16 — 50	25 — 50	25 — 50	—	35 — 70
Тип провода, медь/алюминий s (круглый), f (гибкий)	16 — 150	16 — 70	25 — 240	25 — 120	150 — 300	35 — 185
Тип провода, медь/алюминий, sol (сектор)	50 — 150	50 — 70	50 — 185	50 — 120	150 — 185	95 — 185
Тип провода, медь s (сектор)	35 — 150	35 — 70	35 — 240	35 — 120	150 — 240	95 — 185
Тип провода, алюминий s (сектор)	50 — 120	35 — 50	95 — 185	50 — 95	150 — 240	95 — 185
Отводящая гибкая шина	От Mi VS 100 до Mi VS 630		От Mi VS 100 до Mi VS 630		Mi VS 630	

Перед подключением алюминиевые провода нужно подготовить согласно техническим рекомендациям, см. техническую информацию об алюминиевых проводах





## Технические данные

### Общая клеммная техника

#### Общая клеммная техника

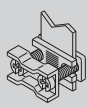
На контактах M 10 можно установить клеммы для подключения гибких шин VA 400 или клеммы прямого подключения DA 240 и DA 185 для подключения гибкой шины или медного/алюминиевого провода.

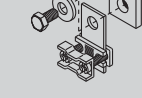



	Встроенные в прибор:	Соединительная клемма	Выключатели-разъединители под предохранители NH	Выключатель нагрузки	Автоматический выключатель
	Хомутовая клемма	Mi NK 1	Gr. 00C/125 A	63 A 100 A	160/250 A
	Винтовая клемма		Gr. 00C/125 A Gr. 00/125 A	160 A	
	Петлевой зажим для медного провода до 35 мм <sup>2</sup>	Mi NK 2	Gr. 00/125 A		
	Двойной петлевой зажим для медного провода до 35 мм <sup>2</sup> для переключения нижних частей NH	Mi NK 3	Gr. 00/125 A		
	Петлевой зажим для медного провода до 70 мм <sup>2</sup> , после снятия петлевой клеммы, присоединение через кабельный наконечник 8 мм			160 A	
	Подключение винтом M 10/M 12	Mi NK 4	M10 Gr. 1/250 A M10 Gr. 2/400 A M12 Gr. 3/630 A	M 10 250/400 A M 12 630 A	M 10 400/630 A

#### Клемма FIXCONNECT® PE+N

#### Параметры подключения к клеммам PE+N

#### Токовая нагрузка на шину N : 75 A

Все клеммы защищены от самопроизвольного раскручивания



Зажим	Макс. количество	Соответствующее номинальное сечение провода/ медь		макс. кол-во	от... до... макс.	
		от... до... макс.	макс.		от... до... макс.	макс.
винтовая клемма 25 мм <sup>2</sup>						
	1	25 мм <sup>2</sup> , s	} Испытано на подключение нескольких кабелей одинакового сечения к одной клемме.	1	25 мм <sup>2</sup> , f	
	1	16 мм <sup>2</sup> , s		1	16 мм <sup>2</sup> , f	
	1	10 мм <sup>2</sup> , sol		1	10 мм <sup>2</sup> , f	
	3	6 мм <sup>2</sup> , sol		1	6 мм <sup>2</sup> , f	
	3	4 мм <sup>2</sup> , sol		1	4 мм <sup>2</sup> , f	
	4	2,5 мм <sup>2</sup> , sol		1	2,5 мм <sup>2</sup> , f	
4	1,5 мм <sup>2</sup> , sol	1	1,5 мм <sup>2</sup> , f			
пружинная клемма 4 мм <sup>2</sup>	1	1,5 - 4 мм <sup>2</sup> , sol		1	1,5 - 4 мм <sup>2</sup> , f	Без кабельного наконечника; при подключении гибкого провода зажим должен открываться инструментом (например отверткой).
						

## Технические данные















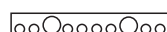

### Технические данные Клеммы

#### Сечение и количество подключаемых проводников

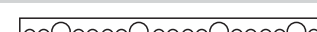
#### Клемма PE для медного провода (Cu)

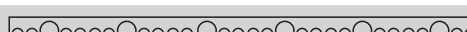
количество модулей	PE-Клеммы	
	 до 4 мм <sup>2</sup>	 до 25 мм <sup>2</sup>
3	 4x4 мм <sup>2</sup>	 1x25 мм <sup>2</sup>
4,5 6	 4x4 мм <sup>2</sup>	 2x25 мм <sup>2</sup>
9	 8x4 мм <sup>2</sup>	 2x25 мм <sup>2</sup>
12	 12x4 мм <sup>2</sup>	 2x25 мм <sup>2</sup>
18	 16x4 мм <sup>2</sup>	 4x25 мм <sup>2</sup>
24 36 (3-рядный) 48	 24x4 мм <sup>2</sup>	 6x25 мм <sup>2</sup>
36 (2-рядный) 54	 32x4 мм <sup>2</sup>	 8x25 мм <sup>2</sup>

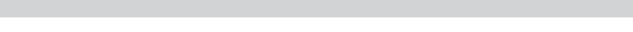
#### Клемма N для медного провода (Cu)

количество модулей	N-Клеммы		 Удаляемая перемычка
	 до 4 мм <sup>2</sup>	 до 25 мм <sup>2</sup>	
3	 4x4 мм <sup>2</sup>	 1x25 мм <sup>2</sup>	
4,5 6	 4x4 мм <sup>2</sup>	 2x25 мм <sup>2</sup>	
9	 8x4 мм <sup>2</sup>	 2x25 мм <sup>2</sup>	
12	 12x4 мм <sup>2</sup>	 2x25 мм <sup>2</sup>	
18	 16x4 мм <sup>2</sup>	 4x25 мм <sup>2</sup>	
24 36 (3-рядный) 48	 24x4 мм <sup>2</sup>	 6x25 мм <sup>2</sup>	
36 (2-рядный) 54	 32x4 мм <sup>2</sup>	 8x25 мм <sup>2</sup>	



## Технические данные

### Подготовка алюминиевых проводников

#### Клеммное подключение алюминиевых кабелей

##### I. Химические основы

Алюминий, в отличие от меди, обладает некоторыми свойствами, которые необходимо учитывать при работе с электрооборудованием (см. ряд электрохимического напряжения/гальванический элемент).

Особенностью применения алюминия является тот факт, что поверхность алюминиевого провода быстро покрывается **непроводящим ток слоем окисла**

**Пригодность клемм для алюминиевых проводов должна быть подтверждена изготовителем.**

при соприкосновении с кислородом. Со временем это приводит к увеличению сопротивления между алюминиевым проводником и корпусом клеммы, что в свою очередь приводит к перегреву клеммы и, в самом неблагоприятном случае, возгоранию.

Несмотря на это, алюминиевые провода можно подключать к соответствующим клеммам, учитывая при этом нижеследующее:

##### II. Выбор подходящих клемм для подключения алюминиевых проводов

1. Эти клеммы должны соответствовать требованию по уравниванию электрохимических потенциалов материалов, чтобы не происходило разрушение поверхности материала (алюминий).

2. Форма и поверхность клеммы должна позволять проникать току через слой смазки или тонкий слой окисла на алюминиевом проводе в месте контакта.

##### III. Квалифицированная подготовка и обработка алюминиевых проводов



1. С неизолированных концов провода нужно осторожно счистить окисел, например, ножом. Напильники, шкурку или кисточки использовать нельзя.



2. Сразу же после снятия окисла проводник нужно покрыть консистентной смазкой, не содержащей кислоты и щелочи, например, техническим вазелином, и незамедлительно подключить к клемме. Это, в свою очередь, предотвратит образование непроводящего ток слоя окисла.



3. Из-за текучести алюминия клеммы нужно затянуть перед пуском и после первых 200 часов работы (в соответствии с требуемым затягивающим моментом).



4. Перечисленные действия нужно повторять после каждого отключения и повторного подключения провода. Это означает, что провод нужно снова зачистить, смазать и сразу подключить.

## Технические данные

### Момент затяжки

#### Оптимальный момент

**Надежный контакт благодаря оптимальному моменту затяжки и эффекту подпружинивания**

Основным требованием для клемм является обеспечение оптимального контактного усилия: это достигается благодаря зажимному винту. Контакт считается надежным, если гарантируется безопасное протекание через него номинального тока, при затянутом с определенной силой **(оптимальным моментом)** винте.

Значение момента затяжки зависит от конструкции клеммы и ее размера

**Только правильный момент затяжки клеммы гарантирует надежное соединение!**

Контакт обладает определенной упругостью.

Этот факт позволяет достичь эффекта подпружинивания при правильном моменте затяжки. Если момент мал, то давление на контакт не достаточно сильно, и подпружинивания не происходит, что приводит к потере соединения или подгоранию контактов.

### Как работает клемма со стальным винтом

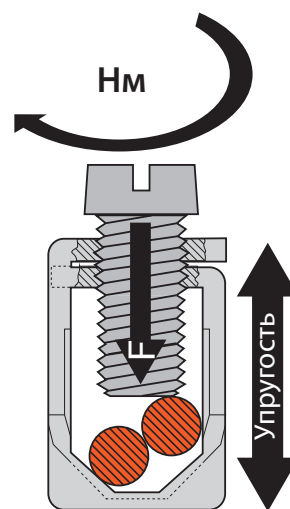
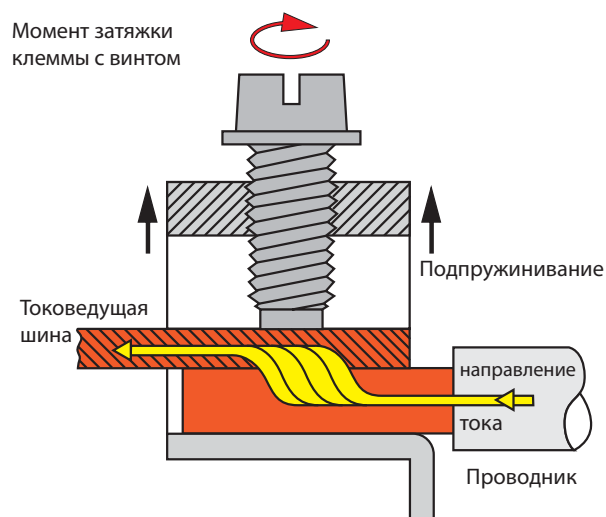

Момент затяжки клеммы с винтом

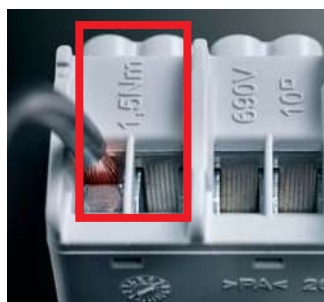

**Только правильный момент затяжки клеммы гарантирует надежное соединение!**



Оптимальный момент затяжки указан на клеммах, а также в разделе «технические данные» мастер каталога Hensel

Тип клеммы	Установленные в ответвительных коробках	Кол-во зажимов на полюс	Сечение в мм <sup>2</sup> и типы проводов	Кол-во проводов, присоединяемых к полюсу	Момент затяжки	Нагрузочная способность по току	Номинальное сечение клеммы
 DK KL 02	DK 0202 G, DK 0402 G,	2	4 sol/f	1-2	0,5 Нм	20 А	4 mm <sup>2</sup>
	DK 0202 R, DK 0402 R		2,5 sol/f	1-4			
	KF 0202 G, KF 0202 B		1,5 sol/f	1-6			
	KF 0402 G, KF 0402 B		0,75 f	1-8			
	WP 0202 G, WP 0202 B						
 DK KL 04	DK 0404 G, DK 0604 G,	2	6 sol/f	1-2	0,7 Нм	32 А	6 mm <sup>2</sup>
	DK 0404 R, DK 0604 R		4 sol/f	1-4			
	KF 0404 G, KF 0404 B		2,5 sol/f	1-6			
	KF 0604 G, KF 0604 B		1,5 sol/f	1-8			
	WP 0404 G, WP 0404 B						
 DK KL 06	DK 0606 G, DK 1006 G	2	10 sol/f	1-2	1,5 Нм	40 А	10 mm <sup>2</sup>
	KF 0606 G, KF 0606 B		6 sol/f	1-4			
	KF 1006 G, KF 1006 B		4 sol/f	1-4			
	WP 0606 G, WP 0606 B		2,5 sol/f	1-4			
			1,5 sol/f	1-6			

## Технические данные

### Момент затяжки

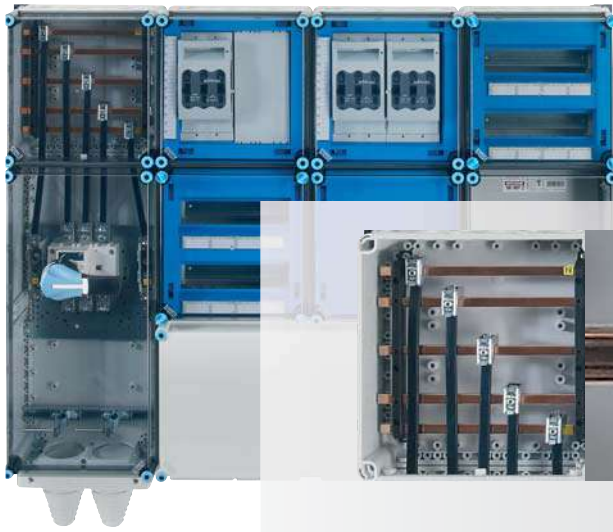

Значение момента затяжки указано прямо на клеммах и устройствах

Оптимальный момент затяжки в Нм указан прямо на устройстве или клемме токоведущей шины, к которой подключается устройство.

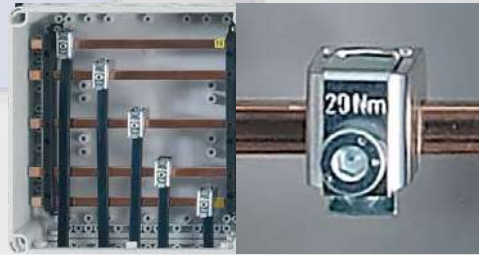

#### Клемма токоведущей шины

Оптимальный момент затяжки в Нм указан прямо на клемме, устанавливаемой на токоведущую шину.

#### Выключатель - разъединитель HRC

Оптимальный момент затяжки в Нм указан прямо на основании устройства. Информация доступна при подключении проводников.

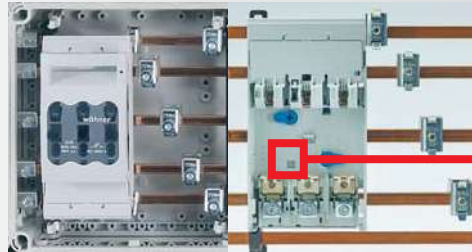

#### Выключатель - разъединитель или автоматический выключатель

Оптимальный момент затяжки в Нм указан сбоку устройства.



Таблица:

Моменты затяжки стальных винтов (стандартная резьба)

#### Моменты затяжки стальных винтов (стандартная резьба)

Контролируемое усилие натяжения и моменты затяжки для винтов с метрической резьбой и головками размеров: DIN 912, 931, 933, 934 / ISO 4762, 4014, 4017, 4032 ...

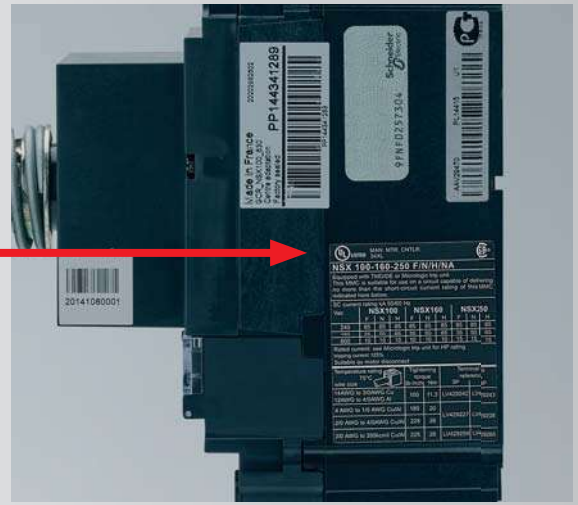
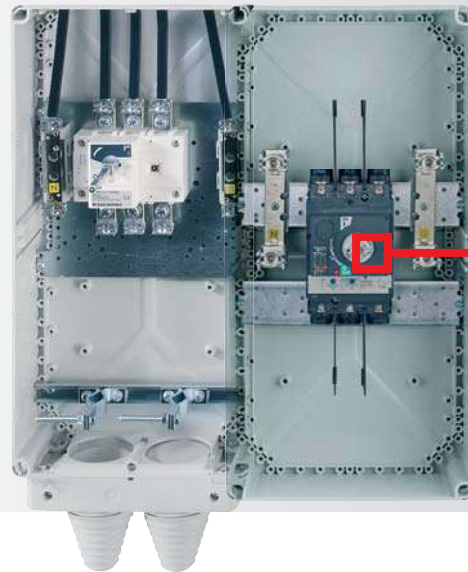
Размеры	Момент затяжки MA (Нм) для винтов следующих классов				
	4,6	5,6	8,8	10,9	12,9
M 4	1,02	1,37	3,3	4,8	5,6
M 5	2,0	2,7	6,5	9,5	11,2
M 6	3,5	4,6	11,3	16,5	19,3
M 8	8,4	11	27,3	40,1	46,9
M 10	17	22	54	79	93
M 12	29	39	93	137	160
M 14	46	62	148	218	255

## Технические данные

Устройства, монтируемые на монтажные платы  
Рассеивание мощности

Встроенное устройство в составе изделий:	Размер предохранителя	Номинальный ток устройства	Рассеивание мощности встроенных устройств при номинальном токе, на каждый полюс
--	-----------------------	----------------------------	---

### Корпуса с выключателями-разъединителями NH под предохранители, устанавливаемыми на монтажную плату

FP 4...	NH 00C	125 A	1,7 Вт
FP 4...	NH 1	250 A	4,7 Вт
Mi 5...	NH 00	160 A	2,6 Вт
Mi 5...	NH 1	250 A	4,7 Вт
Mi 5...	NH 2	400 A	7,3 Вт
Mi 5...	NH 3	630 A	12,0 Вт

### Корпуса с выключателем нагрузки

Mi 7103, Mi 7104, FP 5101, FP 5103	-	63 A	2 Вт
Mi 7213, Mi 7214, FP 5102, FP 5104	-	100 A	3 Вт
FP 5201, FP 5202	-	125 A	1,8 Вт
Mi 7256, Mi 7257, Mi 7456, Mi 7457	-	160 A	3 Вт
FP 5211, FP 5213	-	160 A	3 Вт
Mi 7455, Mi 7454, FP 5312	-	250 A	5,8 Вт
Mi 7445, Mi 7846	-	400 A	10,8 Вт
Mi 7665, Mi 7865, Mi 7866	-	630 A	30,9 Вт

### Корпуса с реверсивным рубильником

Mi 7481	-	160 A	3 Вт
Mi 7882	-	250 A	5,8 Вт

### Корпуса с автоматическими выключателями

Mi 7431	-	160 A	13,95 Вт
FP 5216	-	160 A	13,95 Вт
Mi 7432	-	250 A	18,75 Вт
FP 5325	-	250 A	18,75 Вт
Mi 7434	-	400 A	19,2 Вт
Mi 7836	-	630 A	39,69 Вт

## Технические данные

Устройства, монтируемые на монтажные платы  
Рассеивание мощности

Встроенное устройство в составе изделий:	Размер предохранителя	Номинальный ток устройства	Рассеивание мощности встроенных устройств при номинальном токе, на каждый полюс
--	-----------------------	----------------------------	---

### Корпуса с выключателями-разъединителями NH под предохранители, установленными на токоведущие шины

FP 3226, FP 3426	NH 00C	125 A	4,6 Вт
Mi 6226, Mi 6265, Mi 6426, Mi 6436, Mi 6465, Mi 6632, Mi 6642, Mi 6227, Mi 6266, Mi 6427, Mi 6437, Mi 6466, Mi 6634, Mi 6644, Mi 6228, Mi 6267, Mi 6428, Mi 6438, Mi 6467, Mi 6636, Mi 6646, Mi 8124, Mi 8125, Mi 8824, Mi 8825, Mi 8834, Mi 8835	NH 00	160 A	5,9 Вт
Mi 6478, Mi 6479, Mi 6480	NH 1	250 A	8,6 Вт

Токоведущие шины без крепления в составе изделий:	Размер	Номинальный ток сборной шины	Рассеивание мощности токоведущих шин при номинальном токе
---	--------	------------------------------	---

### Сборные шины, длина 1 м, 5-ти полюсные

FP 3212, FP 3402, Mi 6.52, Mi 6.57, Mi 6202, Mi 6203		250 A	42,7 Вт/м
Mi 6.55, Mi 6.58, Mi 6204, Mi 6205		400 A	63,8 Вт/м
Mi 6.56, Mi 6.59, Mi 6206, Mi 6207		630 A	102,3 Вт/м

## Технические данные

### Замеры изолированных проводов

#### Защита от перегрузки и короткого замыкания

#### Сечение изолированных проводов в распределительных устройствах

Ответственность за определение сечения для провода внутри распределительного устройства согласно ГОСТ Р МЭК 61 439 несет производитель.

Мы рекомендуем сечения в зависимости от подключенных защитных устройств.

Значения таблицы 1 относятся к внешним проводам.

В первую очередь необходимо соблюдать указания по подключению устройств (например, мин. сечение провода ... мм<sup>2</sup>).

Устройство защиты:	PVC H07V-K макс. 70 °C	NSGAFöu макс. 90 °C	Гибкая шина макс. 105 °C
20 A	2,5 мм <sup>2</sup>	2,5 мм <sup>2</sup>	
25 A	4 мм <sup>2</sup>	4 мм <sup>2</sup>	
32/35 A	6 мм <sup>2</sup>	6 мм <sup>2</sup>	
40/50 A	10 мм <sup>2</sup>	10 мм <sup>2</sup>	
63 A	16 мм <sup>2</sup>	16 мм <sup>2</sup>	
80 A	25 мм <sup>2</sup>	25 мм <sup>2</sup>	
100 A	35 мм <sup>2</sup>	25 мм <sup>2</sup>	Mi VS 100
125 A	50 мм <sup>2</sup>	35 мм <sup>2</sup>	Mi VS 160
160 A	70 мм <sup>2</sup>	70 мм <sup>2</sup>	Mi VS 160
200 A	95 мм <sup>2</sup>	95 мм <sup>2</sup>	Mi VS 250
250 A	120 мм <sup>2</sup>	120 мм <sup>2</sup>	Mi VS 250
315 A		150 мм <sup>2</sup>	Mi VS 400
400 A			Mi VS 400
630 A			Mi VS 630

Примеры:

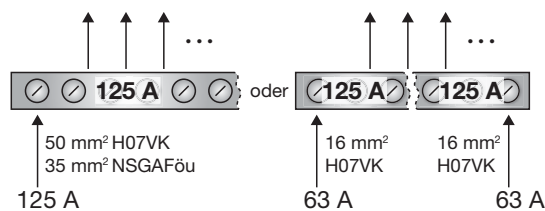

#### Защита от перегрузки и короткого замыкания

Каждый провод должен быть защищен от перегрузки и короткого замыкания.

Определение параметров по таблице 1 предполагает наличие подключенного защитного устройства от перегрузки и короткого замыкания.

В некоторых случаях вводное защитное устройство не может обеспечить такую защиту, например при отпайке одного или нескольких малых потребителей сборной шины, см. след. рис.

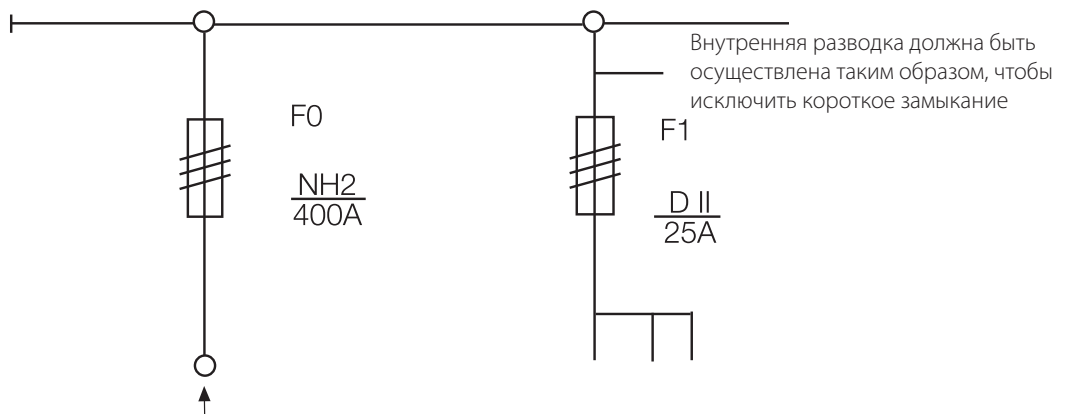

Подключенное к системе токоведущих шин защитное устройство F0 не защищает ни от перегрузки, ни от короткого замыкания отвлечение на F1.

По этой причине провод перед предохранителем F1 должен проходить так, чтобы при нормальных условиях не могло возникнуть короткого замыкания. Это означает: «проводка, защищенная от короткого замыкания».

К проводкам, защищенным от короткого замыкания, относятся например:

- неподвижные соединения, к которым нельзя прикасаться при коротком замыкании (фиксация проводов);
- провода со специальной изоляцией, например, NSGAFöu 3 кВ



## Технические данные

### Определения терминов

#### Обозначение терминов

В стандарте ГОСТ Р МЭК 61439 Часть 1 приведены расчетные значения для производства низковольтных комплектных устройств распределения и управления.

#### Номинальное напряжение ( $U_n$ )

Указываемое изготовителем комбинации распределительных устройств максимальное номинальное значение переменного напряжения (эффективное значение) или постоянного напряжения, для которого рассчитаны главные электрические цепи комбинации распределительных устройств.

#### Расчетное рабочее напряжение ( $U_e$ ) (электрической цепи комбинации распределительных устройств)

Указываемое изготовителем комбинации распределительных устройств значение напряжения, которое в сочетании с номинальным током определяет условия применения.

#### Расчетное напряжение развязки: ( $U_i$ )

Предельное импульсное напряжение (эффективное значение), которое указывается изготовителем комбинации распределительных устройств для оборудования или его части и которое определяет установленную (долговременную) устойчивость его изоляции.

#### Номинальное импульсное напряжение ( $U_{imp}$ )

Указываемое изготовителем комбинации распределительных устройств значение предельного импульсного напряжения, которое определяет устойчивость изоляции относительно переходного напряжения.

#### Номинальный ток ( $I_n$ )

Указываемое изготовителем комбинации распределительных устройств значение тока, которое учитывает размеры оборудования, а также его расположение и область применения и может при определенных условиях подаваться без превышения установленной предельной температуры различных частей комбинации распределительных устройств.

#### Некомпенсированный переменный ток короткого замыкания ( $I_{cp}$ )

Это ток, который поступает, если питающая линия электрической цепи из-за провода с незначительным сопротивлением замыкается в непосредственной близости от подключений комбинации распределительных устройств.

#### Устойчивость к воздействию номинального ударного тока ( $I_{pk}$ )

Указываемое изготовителем комбинации распределительных устройств мгновенное значение тока короткого замыкания, которое выдерживает система при определенных условиях.

#### Устойчивость к воздействию номинального кратковременного тока ( $I_{cw}$ )

Указываемое изготовителем комбинации распределительных устройств эффективное значение кратковременного тока в виде тока и времени, которое при определенных условиях система выдерживает без повреждений.

#### Условный номинальный ток короткого замыкания ( $I_{cc}$ )

указанное изготовителем комбинации распределительных устройств значение ожидаемого тока короткого замыкания, к которому цепь, защищенная устройством защиты от короткого замыкания (SCPD) во время отсечки (длительность протекания тока) прибора, может быть устойчива при определенных условиях.

#### Номинальный ток распределительного устройства ( $I_{nd}$ )

Ток, установленный изготовителем в качестве номинального тока входной цепи или цепей. Если входных цепей более одной, то номинальный ток распределительного устройства это:

- арифметическая сумма номинальных токов входных цепей, предназначенных для одновременного функционирования;
- суммарный ток, который способна распределить сборная шина в конкретном распределительном устройстве.

Ток должен протекать без нагрева отдельных частей сверх установленных стандартом границ.

#### Номинальный ток цепи ( $I_{nc}$ )

Номинальный ток цепи, указанный изготовителем комбинации распределительных устройств, зависит от номинальных значений отдельных защитных коммутационных аппаратов в цепи, внутри комбинации распределительных устройств, от их расположения и условий эксплуатации. Цепь, в случае если она используется одна, должна проводить этот ток, без перегрева отдельных частей свыше границ, определенных стандартом.

#### Коэффициент одновременности ( $K_o$ )

Коэффициент одновременности — это указываемое изготовителем комбинации распределительных устройств процентное значение номинального тока, при котором выходы комбинации распределительных устройств могут быть нагружены в течение продолжительного времени и одновременно при соблюдении двустороннего термического воздействия.

## Технические данные

Разработка устройств согласно ГОСТ Р МЭК 61439  
Определение НКУ

### Определение низковольтного комплектного устройства (НКУ) распределения и управления, согласно ГОСТ Р МЭК 61439-2

ГОСТ Р МЭК 61439 - новый стандарт для создания НКУ распределения и управления - вносит изменения, влияющие на проектирование распределительного устройства. Кроме того, на производителя НКУ возложены новые обязанности и задачи.

НКУ описывается пользователем или проектировщиком в виде «черного ящика» имеющего 4 группы входных и выходных параметров. Решающим фактором для оптимального функционирования является правильный подбор номиналов этих параметров, которые должны быть подтверждены сборщиком НКУ в соответствии с нижеперечисленными характеристиками:

## Группы входных и выходных параметров

Распределительное устройство сконструировано как **ЧЕРНЫЙ ЯЩИК** с четырьмя группами параметров, соответствующими требованиям ГОСТ Р МЭК 61439

### 1.1

#### Характеристики места установки/окружающей среды

- Место установки
- Особые требования при использовании для коммерческих и промышленных целей



### 1.2 Эксплуатация и техническое обслуживание

- Эксплуатация (устройства) неквалифицированным персоналом
- Доступ и обслуживание только квалифицированному персоналу (электриков)

## ЧЕРНЫЙ ЯЩИК

### ENYSTAR

Комбинируемые системы корпусов с полной изоляцией, IP 66, для сборки НКУ на токи до 250 А, предназначенных для установки в местах, обслуживаемых неквалифицированным персоналом, согласно требованиям ГОСТ Р МЭК 61439-3.

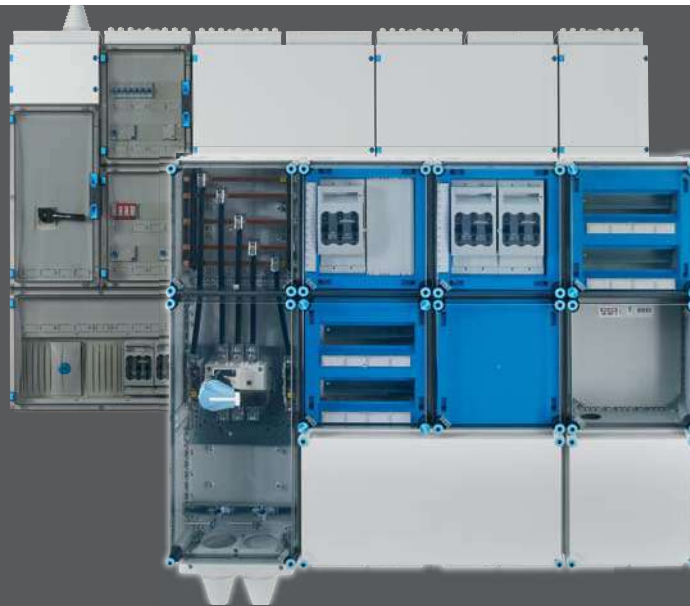

### Mi

Комбинируемые системы корпусов с полной изоляцией, IP 65, для сборки низковольтных комплектных устройств распределения и управления на токи до 630 А, соответствующие требованиям ГОСТ Р МЭК 61439-2

### 1.3

#### Подключение к системе электроснабжения

- Номинальное напряжение питающей сети
- Номинальная мощность трансформатора
- Номинальный краткосрочно выдерживаемый ток

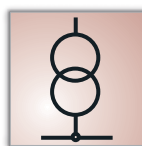

### 1.4

#### Электрические цепи и потребители

- Номинальный ток отходящих линий
- Определение тепловой рассеиваемой мощности
- Номинальный коэффициент одновременности

## Технические данные

Разработка устройств согласно ГОСТ Р МЭК 61439  
Определение НКУ

Номинальный ток НКУ  
напрямую связан с ростом  
температуры внутри него

Номинальный ток НКУ влияет на его размеры и номинальный ток встраиваемых устройств.  
С ростом тока растет и температура внутри НКУ.

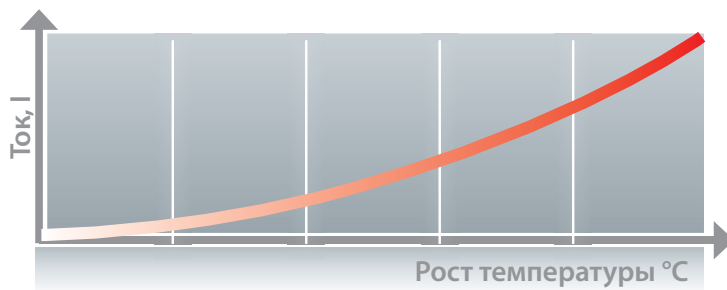

Проверка на максимально допустимый рост температуры для НКУ на токи до 630 А, согласно ГОСТ Р МЭК 61439-1 раздел 10.10.4.2.1, может осуществляться расчетным способом.



## Характеристики места установки и окружающей среды

При коммерческом и промышленном применении возникают специальные требования относительно:

- Места установки (используется высококачественный материал, созданный для тяжелых условий эксплуатации)
- Степени защиты, класса защиты, ударной стойкости
- Стойкости к ультрафиолету
- Химической стойкости
- Коррозионной стойкости (устойчивость к коррозии, возникающей при воздействии окружающей среды)



## Технические данные

Разработка устройств согласно ГОСТ Р МЭК 61439  
Определение НКУ



### Эксплуатация и техническое обслуживание

#### Защита от прикосновения к представляющим опасность для жизни частям НКУ согласно ГОСТ Р МЭК 61439-1 "Основные требования"

Ниже следующее приведено в соответствии с разделом 8.4.2.3:1.

1. Опасные детали должны быть защищены пластроном от случайного прикосновения, защита от прямого контакта с опасными деталями IPXXB (защита от прикосновения пальцем).
2. Снятие защитного пластрона, закрывающего опасные для жизни детали, должно **осуществляться только с помощью инструмента (ключа)**.

Это также касается снятия крышек, под которыми находятся защитные пластроны.

Другие требования, такие как предписание 3 DGVU Электрические системы и оборудование (BGV A3) также должны быть соблюдены.



Защита от прикосновения  
BGV A3

Части НКУ, к которым допускается **неквалифицированный персонал**, открываются вручную, без каких либо инструментов

#### Может обслуживаться и неспециалистами



#### Требования стандарта ГОСТ Р МЭК 61 439-3:

1. Допускается только установка таких устройств, как модульное оборудование и предохранители до 63 А, автоматические выключатели и ИТ-компоненты. Дверной замок, открываемый инструментом, НЕ нужен.

#### 2. Защита от непосредственного соприкосновения с деталями под напряжением IP XXC:

Прочие коммутационные аппараты устанавливаются за отдельными крышками или дверьми, которые открываются только инструментом. Опция: возможно оснащение замком, запирающимся на ключ.



Коммутационные аппараты, доступ к которым должен иметь только квалифицированный персонал, устанавливаются за отдельными крышками или дверьми, которые открываются только с помощью инструмента



Доступ к следующим участкам разрешен **только квалифицированному персоналу**:

- Ввод
- Входные предохранители
- Отходящие клеммы.

Именно по этой причине разрешен доступ **только при помощи специального инструмента**.

Доступ неспециалистов к данным участкам запрещен.



## Технические данные

Разработка устройств согласно ГОСТ Р МЭК 61439  
Определение НКУ

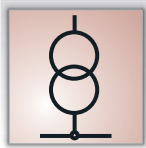

### Подключение к системе электроснабжения

Номинальный ток НКУ ( $I_{nA}$ ) зависит от номинального тока коммутационного оборудования или системы распределительных шин.

#### Пример

Определение номинального тока НКУ  $I_{nA}$ :

Номинальный ток автоматического выключателя = 400 А соответственно, 80 % (400 А × 0,8) = 320 А  
Номинальный ток НКУ:  $I_{nA} = 320$  А

#### ■ Определение номинального тока ( $I_{nA}$ ) устройства

Номинальный ток НКУ ( $I_{nA}$ ) согласно ГОСТ Р МЭК 61439-1, раздел 10.10.4.2.1с, составляет 80 % номинального тока установленного коммутационного оборудования или системы распределительных шин.

#### ГОСТ Р МЭК 61439-1, раздел 5.3.1

##### Номинальный ток распределительного устройства ( $I_{nA}$ )

Номинальный ток распределительного устройства ( $I_{nA}$ ) является максимально допустимым током нагрузки, на которое оно рассчитано и который может распределять. Это наименьшая сумма номинальных токов входных цепей устройства, работающих параллельно, и общий ток, который основная шина может распределять при данной компоновке устройства.

#### Номинальные значения трансформатора

Номинальное напряжение $U_N$	230/400 В			400/690 В		
	Напряжение короткого замыкания $U_K$					
4 %		6 %	4 %	6 %		
Номинальная мощность $S_N$ (кВА)	Номинальный ток $I_N$ (А)	Ток короткого замыкания $I_K''$ (А)		Номинальный ток $I_N$ (А)	Ток короткого замыкания $I_K''$ (А)	
50	72	1805	—	42	1042	—
100	144	3610	2406	84	2084	1392
160	230	5776	3850	133	3325	2230
200	280	7220	4860	168	4168	2784
250	360	9025	6015	210	5220	3560
315	455	11 375	7583	263	6650	4380
400	578	14 450	9630	336	8336	5568
500	722	18 050	12 030	420	10 440	7120
630	910	22 750	15 166	526	13 300	8760

Номинальные значения тока и тока короткого замыкания стандартных трансформаторов:

$S_N$  (кВА) = номинальная мощность трансформатора

$U_N$  (В) = номинальное напряжение трансформатора

$I_N$  (А) = номинальный ток трансформатора

$U_K$  (%) = напряжение короткого замыкания трансформатора

$I_K$  (А) = ток короткого замыкания трансформатора

$$I_N = \frac{S_N}{\sqrt{3} \times U_N} \quad I_K = \frac{I_N}{U_K(\%)} \cdot 100$$



**Подключение к системе электроснабжения**

**ГОСТ Р МЭК 61439  
Определение номинального краткосрочно  
выдерживаемого тока ( $I_{cw}$ ) НКУ**

Конструкция НКУ должна выдерживать тепловые и динамические нагрузки, которые создает ток короткого замыкания.

Максимальный ток короткого замыкания в точке подключения блока определяется на месте.

Компания — сборщик НКУ обязана указать в этом документе номинальный кратковременно выдерживаемый ток  $I_{cw}$  в точке присоединения, например, на электрической схеме или в технической документации.

Оригинальный производитель компонентов НКУ, например, HENSEL, отвечает за проверку краткосрочно выдерживаемого тока короткого замыкания шин  $I_{cw}$ .

Номинальный краткосрочно выдерживаемый ток короткого замыкания определяется значениями

$I_k''$ ,  $I_{cw}$ ,  $I_{cp}$ ,  $I_{cu}$ .

ГРЩ = главный распределительный щит  
РУ = распределительное устройство

**Пример.**

**Трансформатор**

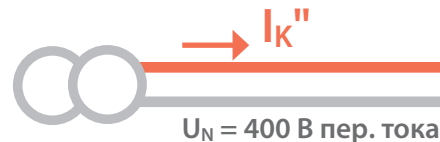

**Шаг 1.**

**Определение мощности трансформатора и значения  $I_k''$**

$I_k''$  можно определить по таблице 1.

Трансформатор	
$S_r = 250$ кВА	см. заводскую табличку
$U_N = 400$ В пер. тока	см. заводскую табличку
$I_N = 360$ А	см. таблицу 1
<b><math>I_k'' = 9,025</math> кА</b>	см. таблицу 1

Вместо этого  $I_k''$  можно рассчитать по формуле:

$$I_k'' = \frac{S_r \cdot 100}{\sqrt{3} \cdot U_N \cdot u_k}$$

$I_k''$  в кА  
 $S_r$  в кВА  
 $U_N$  в В  
 $u_k$  в %

**Таблица 1.**

Информация из каталога HENSEL

Номинальная мощность трансформатора $S_r$ в кВА	Номинальный ток при номинальном напряжении $U_N=400$ В пер. тока $I_N$ в А	Начальный ток короткого замыкания при $u_k = 4\%$ $I_k''$ в кА	Начальный ток короткого замыкания при $u_k = 6\%$ $I_k''$ в кА
100	144	3610	2406
160	230	5776	3850
<b>250</b>	<b>360</b>	<b>9025</b>	6015
<b>315</b>	455	<b>11 375</b>	7583
400	578	14 450	9630

**Таблица 2.** Номинальный краткосрочно выдерживаемый ток короткого замыкания оборудования, предустановленного в корпусе производства HENSEL

Предустановленное оборудование в корпуса производства HENSEL	Краткосрочно выдерживаемый ток короткого замыкания
Система распределительных шин 250/400А	$I_{cw} = 15$ кА/1 с
Выключатель разъединитель с плавкими вставками NH 250А	$I_{cc} = 50$ кА
Выключатель нагрузки 250/400А	$I_{cu} = 50$ кА
Переключатель нагрузки (реверсивный рубильник) 160 А	$I_{cc} = 50$ кА
Автоматические выключатели 160/250А	$I_{cs} = I_{cu} = 8$ кА/690 В пер. тока $I_{cs} = I_{cu} = 36$ кА/415 В пер. тока
Другие данные можно выяснить у производителей коммутационного оборудования или посмотреть в мастер каталоге HENSEL.	



## Технические данные

Разработка устройств согласно ГОСТ Р МЭК 61439  
Определение НКУ

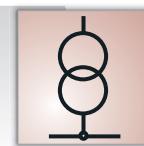

### Путь тока короткого замыкания от трансформатора до нагрузки

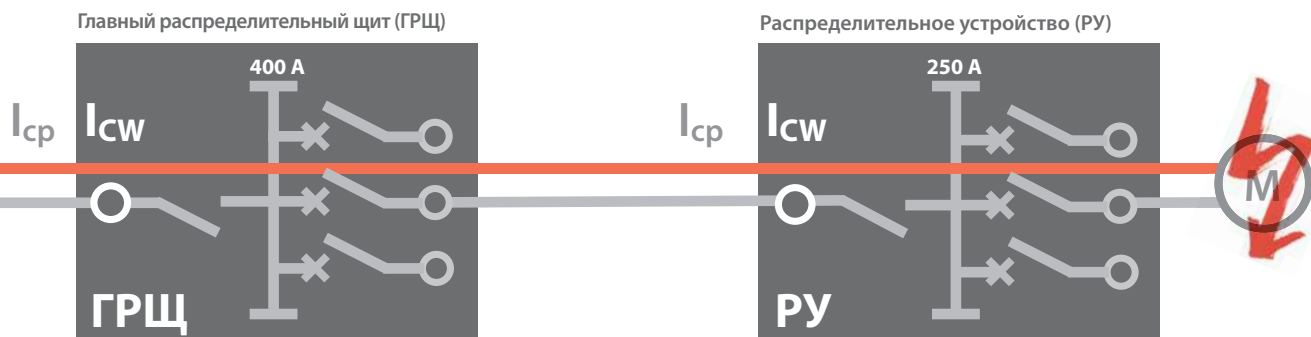

#### Шаг 2.

##### Определение номинального кратковременно выдерживаемого тока $I_{cw}$ главного распределительного щита (ГРЩ))

Определение минимального номинального кратковременно выдерживаемого тока  $I_{cw}$  устройства, установленного в главном распределительном щите.

Устройства, установленные в ГРЩ	$I_{cw}$ или $I_{cu}$
Выключатель нагрузки 400 А	$I_{cu} = 50 \text{ кА}^*$
Система распределительных шин 400 А	<b><math>I_{cw} = 15 \text{ кА}/1\text{с}^*</math></b>
Автоматический выключатель 250 А	$I_{cc} = 50 \text{ кА}^*$

Минимальное значение для коммутационных аппаратов:  $I_{cc}/I_{cu} = 50 \text{ кА}$

Минимальное значение для системы распределительных шин:  $I_{cw} = 15 \text{ кА}$

$\Rightarrow I_{cw}(\text{ГРЩ}) = 15 \text{ кА}$

$I_{cw}(\text{ГРЩ}) \geq I_k^*$

**$15 \text{ кА} \geq 9,025 \text{ кА}$**



\* См. таблицу 2.

#### Шаг 3.

##### Определение номинального кратковременно выдерживаемого тока распределительного устройства (РУ)

Определение минимального номинального кратковременно выдерживаемого тока  $I_{cw}$  устройства, установленного в распределительном устройстве.

Устройства, установленные в РУ	$I_{cw}$
Выключатель 250 А	$I_{cu} = 50 \text{ кА}^*$
Шина 250 А	<b><math>I_{cw} = 15 \text{ кА}/1\text{с}^*</math></b>
МССВ 160 А	$I_{cc} = 50 \text{ кА}^*$

Минимальное значение для коммутационных аппаратов:  $I_{cc}/I_{cu} = 50 \text{ кА}$

Минимальное значение для системы распределительных шин:  $I_{cw} = 15 \text{ кА}$

отсюда следует:

$\Rightarrow I_{cw}(\text{РУ}) \geq I_k^*$

**$15 \text{ кА} \geq 9,025 \text{ кА}$**



\* См. таблицу 2.

## ГРЩ

### Определение номинального кратковременно выдерживаемого тока $I_{cw}$

Номинальный кратковременно выдерживаемый ток короткого замыкания  $I_{cw}$  (ГРЩ) должен быть больше или равен току короткого замыкания трансформатора  $I_k^*$ :

**$I_{cw}(\text{ГРЩ}) \geq I_k^*$  (трансформатор)**

Этот анализ не учитывает потери в кабеле, соединяющем трансформатор и ГРЩ. Оно может привести к снижению тока короткого замыкания  $I_k^*$ . Из-за потерь в кабеле потенциальный ток короткого замыкания  $I_{cp}$  на месте установки ГРЩ меньше  $I_k^*$  трансформатора.

Номинальный кратковременно выдерживаемый ток НКУ зависит от номинального кратковременно выдерживаемого тока установленного коммутационного оборудования и системы распределительных шин. Производитель оборудования, например, HENSEL, указывает эти значения в технических характеристиках.

Соответствующее минимальное значение определяет максимальный номинальный кратковременно выдерживаемый ток  $I_{cw}$  главного распределительного щита.

Компания — сборщик НКУ обязана указать это значение в документации к устройству!

## РУ

### Определение номинального кратковременно выдерживаемого тока $I_{cw}$

Номинальный кратковременно выдерживаемый ток  $I_{cw}$  распределительного устройства должен быть больше или равен некомпенсированному переменному току короткого замыкания ( $I_{cp}$ ) в месте установки распределительного устройства:

**$I_{cw}(\text{РУ}) \geq I_{cp}(\text{РУ})$**

В пределах коммерческой или промышленной зоны эксплуатации была доказана устойчивость РУ к воздействию тока короткого замыкания при подключении к сети низкого напряжения, если выполнены все следующие условия:

- 1 - номинальный ударный ток макс. 25 кА, например, при питании трансформатором 630 кВА 230/400 В
- 2 - номинальный ток вводного защитного устройства макс. 630 А
- 3 - номинальный ток коммутационного устройства при поставке не должен превышать номинальный ток плавкого предохранителя в ГРЩ
- 4 - коммутационная способность защитных устройств в отходящих цепях РУ составляет не менее 25 кА или защищена резервным устройством.

Определение номинального кратковременного тока РУ производится также как и в случае с ГРЩ

Коммутационные устройства или шины с самым низким значением тока КЗ определяют максимальный ток короткого замыкания  $I_{cw}$  которому способно противостоять РУ.

Это значение указывается в документации при сборке распределительных устройств производителем!

## Технические данные

Разработка устройств согласно ГОСТ Р МЭК 61439  
Определение НКУ



### Номинальный ток отходящих линий ( $I_{nc}$ )

#### Пример 1

рабочего тока: 180 А

$180 \text{ А} \times 0,8 = 225 \text{ А}$

Номинальный ток коммутационного аппарата должен быть не ниже 225 А. Следующий размер МССВ составляет 250 А.

#### Пример 2

выбора устройства.

Автоматический выключатель: 250 А  
 $250 \text{ А} \times 0,8 = 200 \text{ А}$

Максимальный номинальный ток цепи  $I_{nc}$  составляет 200 А.

- Сначала при проектировании выбираются устройства для отходящих цепей с нужными электрическими характеристиками, например, предохранители, выключатели, разъединители и т. д.
- Далее составляется сокращенный список, зависящий от номинального тока цепей ( $I_{nc}$ ). Номинальный ток цепи ( $I_{nc}$ ) не должен превышать 80 % номинального тока коммутационного аппарата, ГОСТ Р МЭК 61439-1, раздел 10.10.4.2.1с.
  - Если рабочий ток ( $I_B$ ) указан, номинальный ток коммутационного аппарата необходимо рассчитать. Для этого значение рабочего тока делится на 0,8 (см. ГОСТ Р МЭК 61439). (Пример 1)
  - Если рабочий ток ( $I_B$ ) не указан, выбирается тип коммутационного аппарата и рассчитывается номинальный ток в цепи ( $I_{nc}$ ). (Пример 2)

**ГОСТ Р МЭК 61439-1, раздел 5.3.2 Номинальный ток цепи  $I_{nc}$**   
*" $I_{nc}$  — это значение тока, выдерживаемого данной цепью при расчетной нагрузке в обычных условиях работы."*

## Технические данные

Разработка устройств согласно ГОСТ Р МЭК 61439

Определение НКУ



### Определение рабочего тока ( $I_B$ )

Рабочий ток  $I_B$  нужен для определения предельно допустимого увеличения температуры (рассеиваемой мощности).

- Можно указать рабочий ток ( $I_B$ ).
- Если рабочий ток ( $I_B$ ) не указан, он рассчитывается по формуле.

Соответственно, в дополнение к уже определенному номинальному току цепи ( $I_{nc}$ ) учитывается и количество отходящих линий. Как указано в таблице 101, предполагаемый коэффициент одновременности можно использовать для расчета рабочего тока ( $I_B$ ), зависящего от количества отходящих линий.

Рабочий ток  $I_B$  рассчитывается по формуле:

$$I_B = I_{nc} \times \text{предполагаемый коэффициент одновременности}$$

формула:

$$I_{nc} \times \text{предполагаемый коэффициент одновременности} = I_B$$

Пример

определение рабочего тока ( $I_B$ ):

Количество отходящих  
линий: 3

Предполагаемый коэффициент  
одновременности: 0,9

$I_{nc} = 200 \text{ A}$

$200 \text{ A} \times 0,9 = 180 \text{ A}$

Таблица 101 из ГОСТ Р МЭК 61439

Количество отходящих линий	Распределительный щит М1 ГОСТ Р МЭК 61439-2 предполагаемый коэффициент одновременности	Распределительный щит ENYSTAR ГОСТ Р МЭК 61439-3 предполагаемый коэффициент одновременности
2-3	0,9	0,8
4-5	0,8	0,7
6-9	0,7	0,6
10 и более	0,6	0,5

## Технические данные

Разработка устройств согласно ГОСТ Р МЭК 61439  
Определение НКУ



### Расчет рассеиваемой мощности ( $P_V$ )

Допустимая рассеиваемая мощность  $P_V$  всего устройства выводится из разницы:

- выделяемой мощности коммутационных аппаратов, системы сборных шин и проводов, и
- рассеиваемой мощности корпусов в качестве отвода тепла

С помощью инструмента HENSEL можно легко и быстро определить рассеиваемую мощность.

Доступно в ИНТЕРНЕТ по адресу:

[www.hensel-electric.ru](http://www.hensel-electric.ru)



После ввода данных об установленных коммутационных аппаратах, системе распределительных шин и используемых корпусах, программа расчета автоматически определит выделяемую и рассеиваемую мощность и, при необходимости, коэффициент одновременности. Результат вычитания выделяемой и рассеиваемой мощности может быть положительным или отрицательным.

■ При **положительной разнице** проверяется допустимое увеличение температуры НКУ.

■ При **отрицательной разнице** возникает риск перегрева.

- Его можно устранить, выбрав корпус большего размера или дополнительные корпуса, тем самым увеличив площадь охлаждаемой поверхности и рассеиваемую мощность.

- Еще одна возможность — уменьшение рассеиваемой расчетной мощности.

Поскольку количество установленных коммутационных аппаратов уменьшить нельзя, можно снизить расчетную рассеиваемую мощность, применив коэффициент одновременности.

Онлайн инструмент HENSEL для расчета предельно допустимого увеличения температуры. Проверка предельно допустимого увеличения температуры на соответствие ГОСТ Р МЭК 61439-1, раздел 10.10

Инструмент автоматически рассчитывает выделяемую и рассеиваемую мощность и, при необходимости, коэффициент одновременности.

Доступно в ИНТЕРНЕТ по адресу:

[www.hensel-electric.ru](http://www.hensel-electric.ru)

## Технические данные

Разработка устройств согласно ГОСТ Р МЭК 61439  
Определение НКУ

### Онлайн инструмент HENSEL

для расчета предельно допустимого увеличения температуры. Проверка предельно допустимого увеличения температуры на соответствие ГОСТ Р МЭК 61439-1, раздел 10.10

Просто введите данные по установленным коммутационным аппаратам и получите результаты!

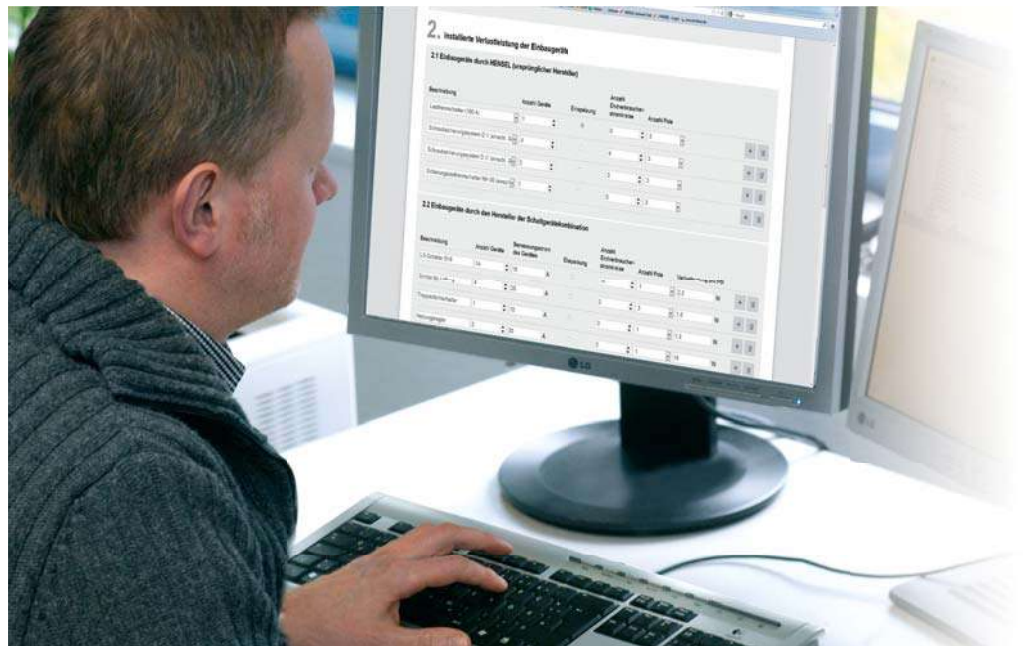

Формула 1:

$$K_0 = \frac{I_B}{I_{nc}}$$

Формула 2:

$$K_0 = \sqrt{\frac{\text{выделяемая мощность}}{\text{рассеиваемая мощность}}} \times \text{предполагаемый коэффициент одновременности}$$

### Определение номинального коэффициента одновременности ( $K_0$ )

#### ■ Указанный рабочий ток

Если рабочий ток ( $I_B$ ) указан, а не рассчитан, то для определения номинального коэффициента одновременности ( $K_0$ ) можно использовать формулу 1.

#### ■ Расчетный рабочий ток

Если рабочий ток ( $I_B$ ) рассчитан, номинальный коэффициент одновременности ( $K_0$ ) определяется через выделяемую и рассеиваемую мощность ( $P_V$ ).

- При положительной разнице выделяемой и рассеиваемой мощностей коэффициент ( $K_0$ ) равен предполагаемому коэффициенту одновременности.

- При отрицательной разнице инструмент расчета HENSEL автоматически вычисляет коэффициент ( $K_0$ ) по формуле 2.

#### ГОСТ Р МЭК 61439 - 1 раздел 5.4 Номинальный коэффициент одновременности ( $K_0$ )

«Номинальный коэффициент одновременности ( $K_0$ ) определяется по номинальному значению тока, указанному производителем коммутационных аппаратов, которым можно долговременно нагружать отходящие линии с учетом взаимодействия температур».

Программа позволяет проверить предельно допустимое увеличение температуры в соответствии с ГОСТ Р МЭК 61439-1, раздел 10.10 и получить результат в виде файла PDF.

## Технические данные

Разработка устройств согласно ГОСТ Р МЭК 61439

Пример: сбор данных с помощью опросного листа

### Шаг 1

Сбор данных об объекте.  
Опросный лист служит основой  
для создания НКУ.

### Опросный лист

HENSEL по проектированию НКУ согласно требованиям  
ГОСТ Р МЭК 61439



## Опросный лист для проектирования НКУ, согласно ГОСТ Р МЭК 61439

Запрос/предложение Специалист Hensel: Hoffmann Дата: 05.03.2015

Клиент: Металлообрабатывающая мастерская Brands Проект: Расширение производственных мощностей  
ФИО: Musterstraße 10 Адрес: 50000 Musterstadt Раздел II  
Адрес: 50000 Musterstadt  
Телефон: \_\_\_\_\_  
E-Mail: info@brands-metalworkingshop.de

### 1. Характеристики установки и окружающей среды

Тип предприятия: Металлообрабатывающая мастерская Температура в помещении/снаружи (°C): 25

#### Установка

— в помещении:  в специальном помещении щитовой  в производственном помещении  
— на улице:  на улице под навесом  на улице без навеса

Свободное место под НКУ, мм Ширина: 1500 Высота: 1400 Глубина: 500

Тип монтажа:  на стене  на полу

Степень защиты:  IP 44  IP 54  IP 55  IP 65  IP \_\_\_\_\_

### 2. Эксплуатация

квалифицированным персоналом (электриками)  неквалифицированным персоналом

Дверцы/крышки:  непрозрачные  прозрачные  \_\_\_\_\_

### 3. Подключение к системе электроснабжения

Вводной коммутационный аппарат: \_\_\_\_\_

Трансформатор: Номинальная мощность (кВА): \_\_\_\_\_ Импеданс  $u_k$  (%):  4  6

Номинальное напряжение 230/400  В пер. тока  В пост. тока  50 Гц  \_\_\_\_\_ Номинальный ток (А): 400

Обозначение проводников:  L1, L2, L3  N  PE  PEN

Класс защиты:  I  II

Тип коммутационного аппарата: Выключатель

#### Питающие линии:

сверху  снизу  слева  справа  \_\_\_\_\_

медь  алюминий

с кабельным наконечником  с помощью клемм

кабель  одиночный провод Тип: ВВГ-нг сечение (мм<sup>2</sup>): 5x120

### 4. Электрические цепи и потребители

#### Отходящие линии:

сверху  снизу  слева  справа  \_\_\_\_\_

подключено к устройству  с помощью клемм Тип: \_\_\_\_\_ сечение (мм<sup>2</sup>): \_\_\_\_\_

#### Оборудование в составе НКУ:

	Кол-во	Тип защитного устройства (предохранитель, автоматический выключатель и т. д.)	Номинальные значения потребителя (ток, мощность и т. д.)	Замечания
Потребитель	1	Автомат	200 А	машина I
Потребитель	1	Автомат	128 А	машина II
Потребитель	1	Автомат	128 А	встроенный предохранитель
Потребитель	1	Дифф. Автомат	63 А	встроенная защита МСВ
Потребитель	14	Модульный автомат	12 А	освещение и сетевые розетки

ООО ХЕНЗЕЛЬ + МЕННЕКЕС Электро · Пр. Энгельса д. 27 · 194156 г. Санкт-Петербург · Тел. +7-812-677-04-53  
info@hensel-mennekes.ru · www.hensel-electric.ru

Доступно к загрузке по адресу: www.hensel-electric.ru



## Технические данные

Разработка устройств согласно ГОСТ Р МЭК 61439

Пример: техническое задание или спецификация

### Шаг 1

Создание НКУ начинается с технического задания или спецификации

### Техническое задание задание

Низковольтное комплектное устройство распределения и управления согласно ГОСТ Р МЭК 61439-2, **шкафного типа, навесное**, размерами (ВхШхГ), не превышающими **1200x1500x350 мм**. Основание шкафа и крышки должны быть изготовлены из ударопрочного пластика.

Горючесть согласно IEC 60695-2-11, тест нитью накала при температуре 960° С, без без галогенов, макс. водопоглощение 10 мг в соответствии с DIN 53473.

Для установки внутри помещения согласно VDE 0100 Часть 737.

Цвет серый: RAL 7035, прозрачные крышки с быстrootкрываемым запорным механизмом.

Подходящие линии **снизу**

Отходящие линии **снизу**

Все отходящие линии подключаются через клеммы.

Степень защиты : IP 65 согласно IEC 60529/EN 60529

Класс защиты: "Полная изоляция"

Номинальное напряжение изоляции : 690 В пер. тока

Номинальное напряжение : 230/400 В пер. тока

Частота сети: **50 Гц**

Устойчивость к воздействию номинального ударного тока:  $I_{pk}$  **30 kA/cos φ 0,3**

Токоведущие шины имеют следующую нумерацию: **L1, L2, L3, PE, N**

Нейтральная шина имеет такое же сечение, как и фазовая шина.

Оборудование в составе НКУ:

**Выключатель разъединитель 160 А, 3-полюсный**

**номинальный ток 160 А, отключающая способность AC23**

**400 В, 80 кВт. 1 шт.**

**3-х полюсные автоматические выключатели. 4шт.**

**Контакторы 400 В, тип AC 3, с тепловым реле с**

**регулируемым тепловым расцепителем от 4-11А. 4 шт.**

**Выключатель разъединитель под предохранители типа NH**

**00, 3-полюсный, с пластроном защиты от прикосновения,**

**AC 690 В, номинальный ток 125 А, 1 шт.**

**Автоматы защиты, 1 полюсные на 16А с характеристикой**

**«В», 6кА. 14 шт.**

**Реле освещения лестницы, номинальный ток 10А, 2**

**модуля. 1шт.**

---

---

---

---

---

Шаг 2

Принципиальная электрическая схема составлена на основе данных из опросного листа, где описаны электрические компоненты и необходимый функционал.

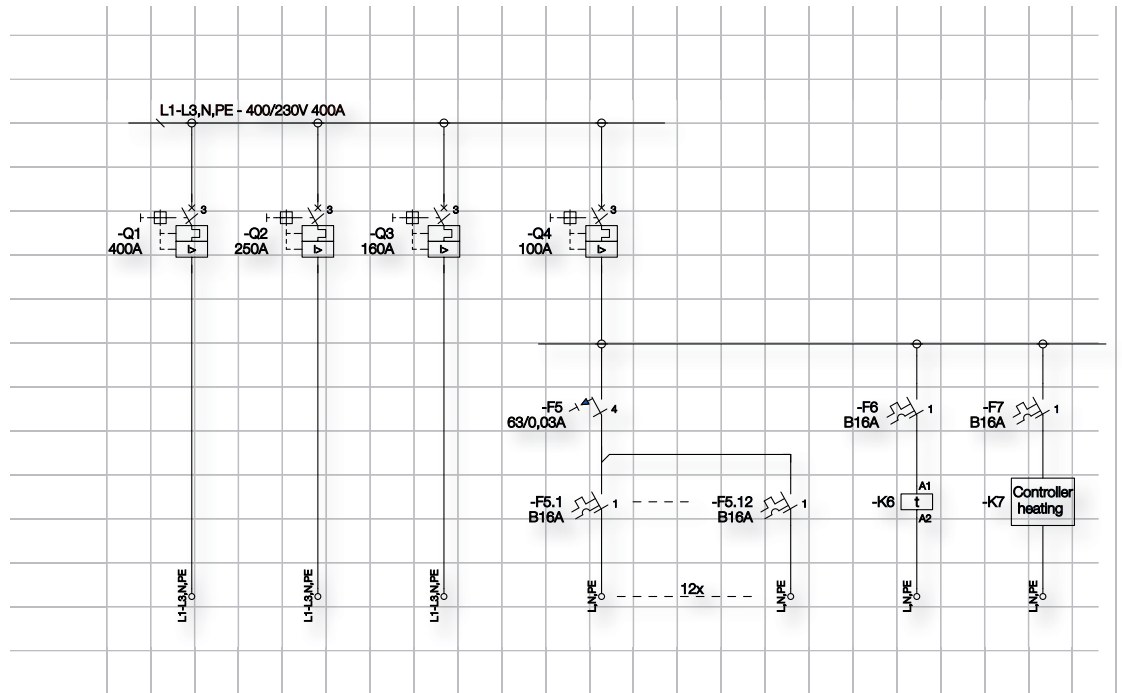

Шаг 3

Удобное проектирование распределительных устройств Mi при помощи программы-конфигуратора ENYGUIDE

[www.enyguide.eu](http://www.enyguide.eu)

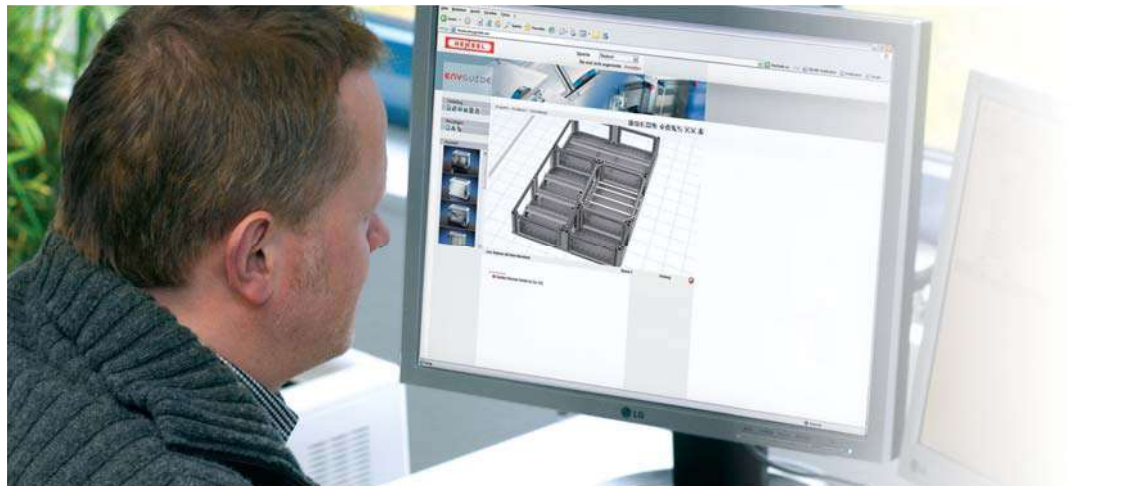

ENYGUIDE

Новая программа конфигурирования позволяет электрику самостоятельно получить чертежи и спецификацию необходимых изделий при помощи компьютера без использования дополнительных дорогостоящих программ.

- Профессиональная программа-конфигуратор предоставляет детализованное изображение реального изделия в формате 3D для заказчика, либо эксплуатирующей организации, а также в формате 2D для электромонтажника.
- При этом пользователь может увидеть все уровни изделия, защитные пластроны и дверцы.
- Программа ENYGUIDE самостоятельно просчитывает необходимые комплектующие соединителей стенок или боковых панелей для стенок корпуса

Начните проектирование уже сейчас и используйте все преимущества регистрации  
 - индивидуальный раздел управления проектами  
 - управление пользователями  
 - по запросу специалист компании Hensel может проверить ваш проект или получить от вас входные данные для последующей проработки.

**Выберите корпуса с необходимым функционалом**

Простая и быстрая расстановка корпусов и компонентов



**Выберите дополнительное оборудование для установки внутри корпуса**

- держатели предохранителей
- соединители шин
- клеммы на токоведущие шины
- крышки
- DIN-рейки
- монтажные платы
- PE и N клеммы
- гибкие шины и клеммы



**Выберите дополнительное оборудование**

- фланцы для ввода кабеля
- механизмы запирания для крышек/дверей
- крепление к стене
- перегородки



**Соединение корпусов и стенки**

Функция проверки автоматически добавляет следующие аксессуары:

- распорки стенок
- заглушки стенок ENYSTAR
- соединители токоведущих шин
- уплотнения между Mi корпусами

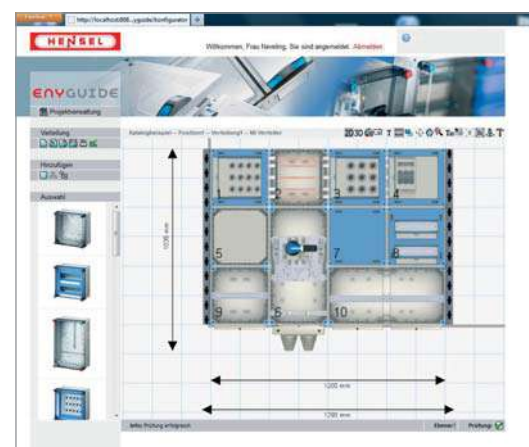
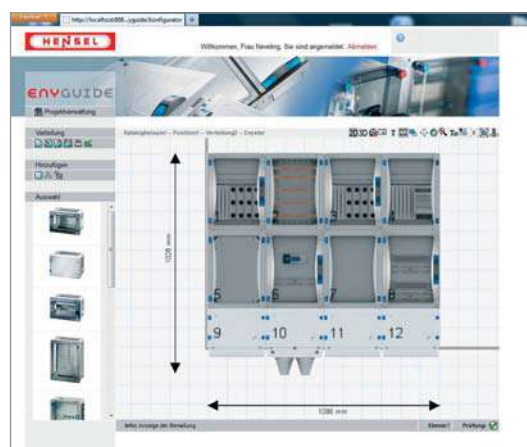



Шаг 4

Создание НКУ при помощи  
ENYGUIDE

Автоматическое создание спецификаций (PDF, Excel или текстовый файл ASCII формат)

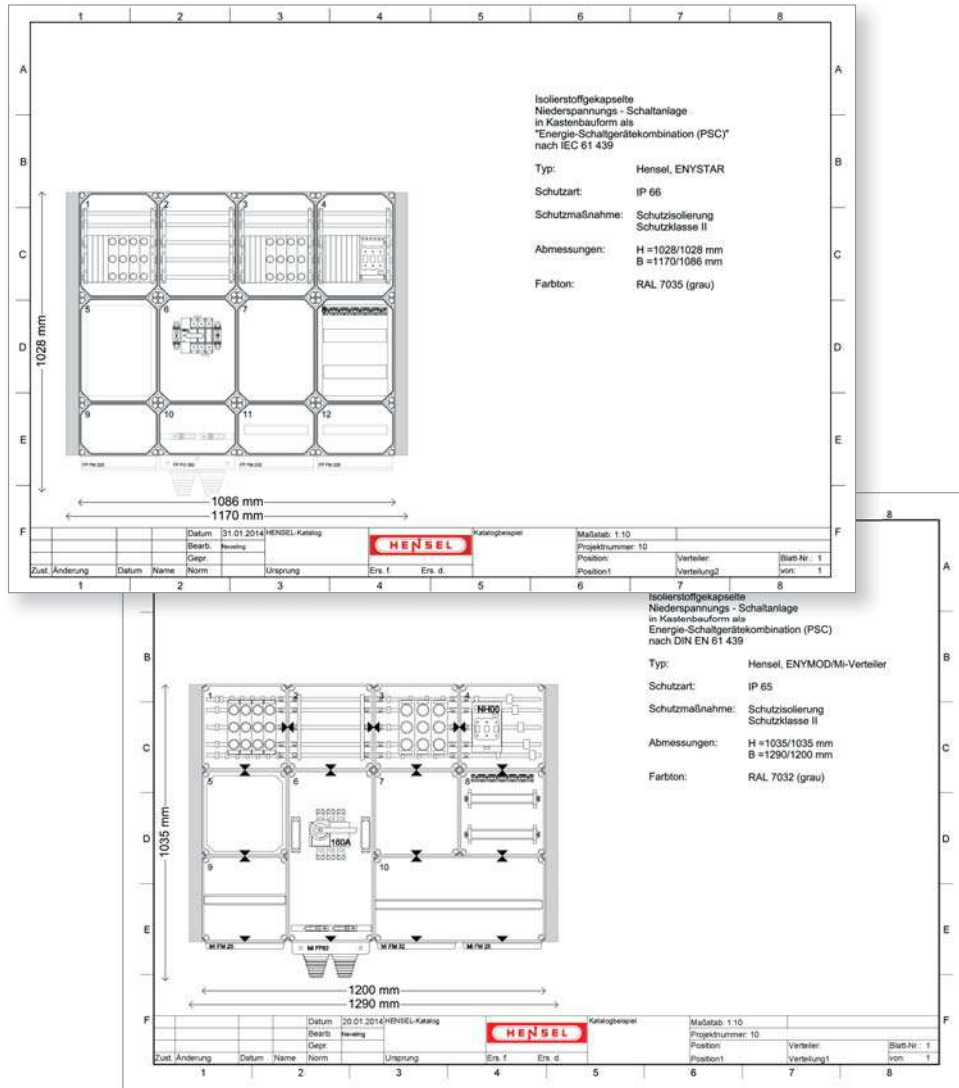

Разрабатываемое устройство может отображаться в 3D формате с различными уровнями детализации:

- внешний вид
- вид со снятыми крышками
- вид установленного оборудования (со снятыми крышками и пластронами), а также в виде 2D чертежа.

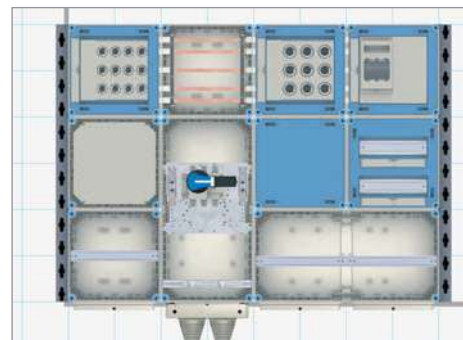
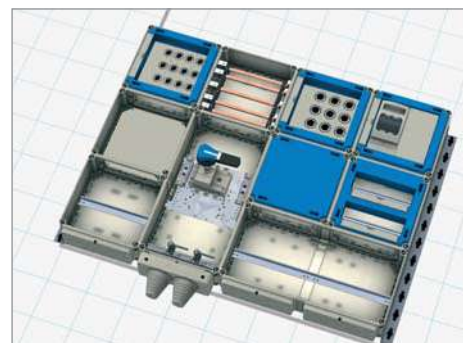
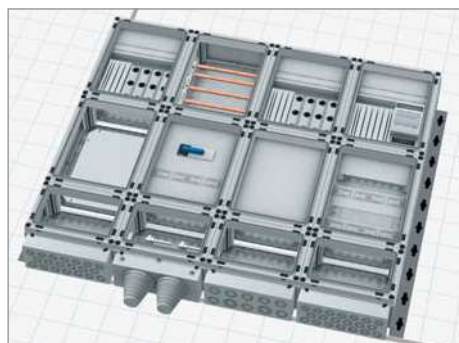

**Шаг 5**

Проверка предельно допустимого увеличения температуры в соответствии с ГОСТ Р МЭК 61439-1, раздел 10.10

**ОНЛАЙН инструмент расчета от HENSEL:**

просто введите данные по установленным коммутационным аппаратам и получите результаты!



[www.hensel-electric.ru](http://www.hensel-electric.ru)

**1. Тип/температура**  
 (Место установки и характеристики окружающей среды)

**2. Выделяемая мощность установленного коммутационного оборудования**  
 (подключение к системе электроснабжения)

**3. Выделяемая мощность установленных сборных шин**  
 (цепи и потребители)

**4. Рассеиваемая мощность посредством корпусов**

**5. Дополнительные данные об объекте**

**6. Определение  $K_{Co}$ :**  
 Программа расчета определяет коэффициент одновременности  $K_{Co}$

Инструмент расчета предельно допустимого нагрева НКУ  
 Проверка повышения температуры согласно ГОСТ Р МЭК 61439-1, раздел 10.10

**1. Тип/температура**

Тип:  M -- распределительные устройства согласно ГОСТ Р МЭК 61439-2  
 C (ВОУТРА) -- распределительные устройства согласно ГОСТ Р МЭК 61439-3

Температура в помещении:  °C

Максимально допустимая температура внутри распределительных устройств:  °C

**2. Мощность, рассеиваемая коммутационными аппаратами**

**2.1 Коммутационные устройства предустановленные в корпусе HENSEL (производитель оборудования)**

Тип устройства	Объемные устройства	Количество устройств	Поддержка шин	Количество шин	Количество шин на стороне
Коммутационный аппарат 100 А	<input type="text" value="1"/>	<input type="text" value="1"/>	<input type="checkbox"/>	<input type="text" value="1"/>	<input type="text" value="1"/>
Коммутационный аппарат 250 А	<input type="text" value="2"/>	<input type="text" value="1"/>	<input type="checkbox"/>	<input type="text" value="1"/>	<input type="text" value="1"/>
Коммутационный аппарат 400 А	<input type="text" value="1"/>	<input type="text" value="1"/>	<input type="checkbox"/>	<input type="text" value="1"/>	<input type="text" value="1"/>

**2.2 Коммутационные аппараты установленные изготовителем распределительных устройств**

Тип устройства	Объемные устройства	Количество/наименование тип устройства	Поддержка шин	Количество шин	Количество шин на стороне	Мощность рассеиваемая на шине
MSB 10 100	<input type="text" value="1"/>	<input type="text" value="10"/>	<input type="checkbox"/>	<input type="text" value="1"/>	<input type="text" value="1"/>	<input type="text" value="10"/>
MSB	<input type="text" value="1"/>	<input type="text" value="100"/>	<input type="checkbox"/>	<input type="text" value="1"/>	<input type="text" value="1"/>	<input type="text" value="100"/>
Система шин (набор шин)	<input type="text" value="1"/>	<input type="text" value="10"/>	<input type="checkbox"/>	<input type="text" value="1"/>	<input type="text" value="1"/>	<input type="text" value="10"/>
Коммутационный аппарат 100 А	<input type="text" value="1"/>	<input type="text" value="100"/>	<input type="checkbox"/>	<input type="text" value="1"/>	<input type="text" value="1"/>	<input type="text" value="100"/>

**3. Мощность, рассеиваемая системой распределительных шин**

Данные системы распределительных шин номинальный ток:  А

Номер	Номинальный ток шины (А) (5-100)	Поддержка шин
1	<input type="text" value="100"/>	<input type="checkbox"/>
2	<input type="text" value="100"/>	<input type="checkbox"/>
3	<input type="text" value="100"/>	<input type="checkbox"/>

**4. Мощность, рассеиваемая посредством корпусов (температурные характеристики см. пункт 1; значения действительны для всех типов распределительных устройств)**

Тип корпуса	Количество корпусов	Размер корпуса
сборный корпус	<input type="text" value="1"/>	<input type="text" value="4 (300 x 600 x 170)"/>
сборный корпус	<input type="text" value="4"/>	<input type="text" value="4 (сборный корпус 1-го типа)"/>
сборный корпус	<input type="text" value="4"/>	<input type="text" value="2 (300 x 300 x 170)"/>

**5. Выходные данные (опционально)**

Заказ:

Номер связи:

**Расчет**

Общая мощность, рассеиваемая всеми установленными устройствами	30,9 Вт
Общая мощность, рассеиваемая всеми сборными шинами	40,2 Вт
Корректирующая мощность, рассеиваемая для проводки согласно (СЭ %)	29,3 Вт
установленная мощность, рассеиваемая, пропускательная или	104,1 Вт
Сумма установленной мощности, рассеиваемая всеми корпусами	394,3 Вт
<b>Разница между установленной и установленной мощностью, рассеиваемой</b>	<b>270,9 Вт</b>

Дополнительный нагрев шинных распределительных шин не учитывается. В качестве коэффициента нагрузки рассчитывается фактический коэффициент одновременности  $K_{Co}$ .

Итого:  $K_{Co}$

HENSEL не несет ответственности за расчеты, не имеющие значения для пользователя.

**7. Проверка предельно допустимого увеличения температуры в соответствии с ГОСТ Р МЭК 61439-1, раздел 10.10**

Результат проверки выводится в файл, в формате PDF.

Инструмент расчета предельно допустимого нагрева НКУ

Вводные данные

Тип:  M -- распределительные устройства согласно ГОСТ Р МЭК 61439-2  
 C (ВОУТРА) -- распределительные устройства согласно ГОСТ Р МЭК 61439-3

Температура в помещении: 20 °C

Максимально допустимая температура внутри распределительных устройств: 55 °C

**1.1 Коммутационные устройства предустановленные в корпусе HENSEL (производитель оборудования)**

Тип устройства	Объемные устройства	Количество устройств	Поддержка шин	Количество шин	Количество шин на стороне	Мощность рассеиваемая на шине
Коммутационный аппарат 100 А	1	1		1	1	10
Коммутационный аппарат 250 А	2	1		1	1	20
Коммутационный аппарат 400 А	1	1		1	1	40

**1.2 Коммутационные аппараты установленные изготовителем распределительных устройств**

Тип устройства	Объемные устройства	Количество/наименование тип устройства	Поддержка шин	Количество шин	Количество шин на стороне	Мощность рассеиваемая на шине
MSB 10 100	1	10		1	1	100
MSB	1	100		1	1	100
Система шин (набор шин)	1	10		1	1	10
Коммутационный аппарат 100 А	1	100		1	1	100

**2. Мощность, рассеиваемая системой распределительных шин**

Номер	Номинальный ток шины (А) (5-100)	Поддержка шин	Мощность рассеиваемая на шине
1	100		10
2	100		10
3	100		10

**3. Мощность, рассеиваемая посредством корпусов (температурные характеристики см. пункт 1; значения действительны для всех типов распределительных устройств)**

Тип корпуса	Количество корпусов	Размер корпуса	Мощность рассеиваемая на шине
сборный корпус	1	4 (300 x 600 x 170)	10
сборный корпус	4	4 (сборный корпус 1-го типа)	40
сборный корпус	4	2 (300 x 300 x 170)	20

**4. Расчет**

Общая мощность, рассеиваемая всеми установленными устройствами	30,9 Вт
Общая мощность, рассеиваемая всеми сборными шинами	40,2 Вт
Корректирующая мощность, рассеиваемая для проводки согласно (СЭ %)	29,3 Вт
установленная мощность, рассеиваемая, пропускательная или	104,1 Вт
Сумма установленной мощности, рассеиваемая всеми корпусами	394,3 Вт
<b>Разница между установленной и установленной мощностью, рассеиваемой</b>	<b>270,9 Вт</b>

Дополнительный нагрев шинных распределительных шин не учитывается. В качестве коэффициента нагрузки рассчитывается фактический коэффициент одновременности  $K_{Co}$ .

Итого:  $K_{Co}$

HENSEL не несет ответственности за расчеты, не имеющие значения для пользователя.

Техническая информация

**Шаг 6**

**Документация**

Значения, определенные с помощью инструмента расчета HENSEL, необходимо включить в документацию, дополнительно к электрической схеме.

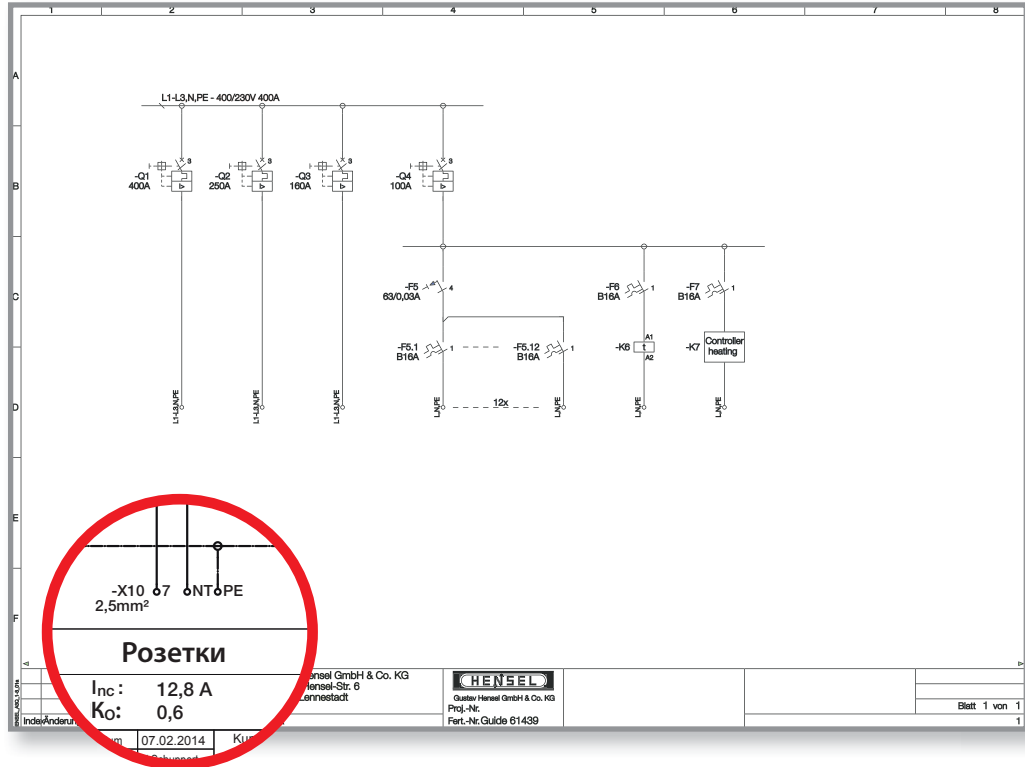

**Шаг 7**

Создание НКУ при помощи



Создание спецификаций с разбивкой по секциям. ENYGUIDE создает спецификации автоматически.

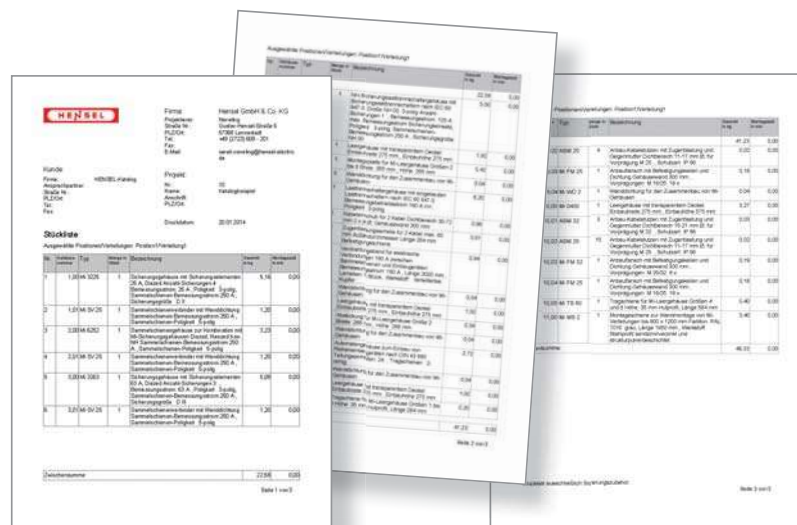

**Внимание:**

Не забудьте отредактировать раздел дополнительного оборудования!

Программа-конфигуратор ENYGUIDE содержит базу компонентов линеек ENYSTAR и Mi, а также все необходимые для них аксессуары.

Оборудование сторонних производителей, такое как автоматические выключатели, узо, дифференциальные автоматы, реле, контакторы, кнопки, переключатели, сигнальные лампы, измерительные приборы, таймеры, приборы учета и т.д., не входит в эту базу. Также сюда не входят комплектующие для держателей предохранителей (предохранители винтового и NH типа, калибровочные кольца и плавкие ставки), а также мелкие детали (винты, болты, хомуты и т.д.).



**Опросные листы можно скачать по адресу**

[www.hensel-electric.ru](http://www.hensel-electric.ru) >> Загрузка >> РУКОВОДСТВО "Проектирование и сборка в соответствии с ГОСТ Р МЭК 61439"

**Тут же находится детальная информация по созданию, сборке и проверке НКУ.**



**Технические данные**  
**ЕС Декларация Соответствия**



Erklärung der EU-Konformität Declaration of EU Conformity		<b>HENSEL</b>
<b>Nr./No. K-2016-1</b>		
Das Produkt / Typ The product / type	<b>DK ... KF... KD... D... DE... RD... RK... K... DP... KC... DM... DN... KM...</b>	
Hersteller Manufacturer	<b>Gustav Hensel GmbH &amp; Co. KG Gustav-Hensel-Straße 6 57368 Lennestadt</b>	
Beschreibung Description	<b>Kabelzweigschälen Cable Junction Boxes</b>	
	auf das sich diese Erklärung bezieht, stimmt mit folgenden Normen oder normativen Dokumenten überein: to which this declaration relates is in conformity with the following standards or normative documents:	
Norm Standard	<b>DIN EN 60670-22 EN 60670-22 IEC 60670-22</b>	
	und entspricht den Bestimmungen der folgenden EU-Richtlinie: and is in accordance with the provisions of the following EU-directive:	
	<b>Niederspannungs-Richtlinie 2014/35/EU Low voltage directive 2014/35/EU</b>	
	<b>RoHS Richtlinie 2011/65/EU RoHS directive 2011/65/EU</b>	
Diese Konformitätserklärung entspricht der Europäischen Norm EN 17050-1 „Allgemeine Anforderungen für Konformitätserklärungen von Anbietern“. Diese Erklärung gilt weltweit als Erklärung des Herstellers zur Übereinstimmung mit den oben genannten internationalen und nationalen Normen.		
This Declaration of Conformity is suitable to the European Standard EN 17050-1 „General requirements for suppliers' declaration of conformity“. The declaration is world-wide valid as the manufacturer's declaration of compliance with the requirements of the a.m. national and international standards.		
Jahr der Anbringung der CE-Kennzeichnung Year of affixing CE-Marking	<b>2017</b>	
Ausstellungsdatum Date of issue	<b>23.02.2017</b>	
Gustav Hensel GmbH & Co. KG P. C. Hensel Geschäftsführung Managing Director		



Текущий статус ЕС Декларации Соответствия доступен в Internet по адресу [www.hensel-electric.de](http://www.hensel-electric.de) в разделе "Продукты"





СИСТЕМА ДОБРОВОЛЬНОЙ СЕРТИФИКАЦИИ В ОБЛАСТИ ПОЖАРНОЙ БЕЗОПАСНОСТИ  
 регистрационный № РОСС RU.И1238.04ЖРТО  
**СЕРТИФИКАТ СООТВЕТСТВИЯ**

№ АПБ.DE.OC003.H.00010

**ЗАЯВИТЕЛЬ** (наименование и местонахождение заявителя) Общество с ограниченной ответственностью «ХЕНЗЕЛЬ + МЕННЕКЕС Электро».  
 Адрес: 194362, РОССИЯ, город Санкт-Петербург, поселок Парголово, улица Железнодорожная, дом 11, корпус 2, литер А.  
 ОГРН: 1127847367450. Телефон: +78126770453, факс: +78126770453.

**ИЗГОТОВИТЕЛЬ** (наименование и местонахождение изготовителя продукции) «Gustav Hensel GmbH & Co. KG».  
 Адрес: ГЕРМАНИЯ, Gustav-Hensel-Strasse 6. D-57368, Lennestadt.  
 Телефон: +49027236090, факс: +490272360052.

**ОРГАН ПО СЕРТИФИКАЦИИ** (наименование и местонахождение органа по сертификации, выдавшего сертификат соответствия) "СЗРЦ СЕРТ" Общества с ограниченной ответственностью "Северо-Западный Разрешительный Центр в области Пожарной Безопасности", Адрес: 196650, Россия, г. Санкт-Петербург, г. Колпино, ул. Финляндская, дом 13, корп. 2, лит. А3, ОГРН: 1117847160640.  
 Телефон: +7 (812) 309-50-72, E-mail: info@czrc.ru. Свидетельство о подтверждении компетентности № АПБ.RU.ЖРТО.OC.003 действительно до 10.09.2016 г.

**ПОДТВЕРЖДАЕТ, ЧТО ПРОДУКЦИЯ** (информация о сертифицированной продукции, позволяющая провести идентификацию) Коробки кабельные ответвительные огнестойкие из duroпласта и поликарбоната, серии FK, марки HENSEL, моделей, согласно приложению №1 на 1 листе (бланк №000457), выпускаемые по технической документации изготовителя. Серийный выпуск.  
 код ОК 005 (ОКП) 34 6474  
 код ТН ВЭД 8536 90 850 0

**СООТВЕТСТВУЕТ ТРЕБОВАНИЯМ** (наименование национальных стандартов, стандартов организаций, следов правил, условий договоров на соответствие требованиям которых проводилась сертификация) ГОСТ 27473-87, ГОСТ 27483-87, ГОСТ 27924-88, ГОСТ 27484-87.

**ПРОВЕДЕННЫЕ ИССЛЕДОВАНИЯ (ИСПЫТАНИЯ) И ИЗМЕРЕНИЯ** Отчеты сертификационных испытаний № АПБ-004/02-2016 от 26.02.2016 г., № АПБ-005/02-2016 от 26.02.2016 г., ИЦ "СЗРЦ ТЕСТ" ООО "СЗРЦ ПБ", Свидетельство о подтверждении компетентности № АПБ.RU.ЖРТО.ИЛ.003 до 10.09.2016 г.

**ПРЕДСТАВЛЕННЫЕ ДОКУМЕНТЫ** (документы, представленные заявителем в орган по сертификации в качестве доказательства соответствия продукции) Сертификат соответствия системы менеджмента качества изготовителя требованиям ГОСТ Р ИСО 9001-2015 (ISO 9001:2015), № СДС.НРС.DE.001.OC.05.00047 от 20.01.2016 г., выдан ОС ООО «ПромСтандарт», рег. № СДС.НРС.001.OC.05

**СРОК ДЕЙСТВИЯ СЕРТИФИКАТА СООТВЕТСТВИЯ** с 26.02.2016 по 25.02.2019

М.П.   
 Руководитель (заместитель руководителя органа по сертификации) (подпись, инициалы, фамилия)  
 Эксперт (эксперты) (подпись, инициалы, фамилия)

  
 В.В. Брусникин  
 Н.А. Федорова

000456

Техническая информация  
 Технические данные





СИСТЕМА ДОБРОВОЛЬНОЙ СЕРТИФИКАЦИИ В ОБЛАСТИ ПОЖАРНОЙ БЕЗОПАСНОСТИ  
 регистрационный № РОСС RU.И1238.04ЖРТО

**ПРИЛОЖЕНИЕ  
 К СЕРТИФИКАТУ СООТВЕТСВИЯ  
 № АПБ.DE.OC003.H.00010**

**Приложение №1**  
**Перечень продукции, на которую распространяется действие сертификата соответствия**

код ОК 005 (ОКП) код ТН ВЭД России	Наименование, типы, марки, модели однородной продукции, составные части изделия или комплекса	Обозначение документации, по которой выпускается продукция
34 6474 8536 90 850 0	Коробки кабельные ответвительные огнестойкие, серии FK, марки HENSEL, моделей:	Техническая документация изготовителя
	из поликарбоната: FK 0402, FK 0404, FK 0604, FK 0606, FK 1606, FK 1608, FK 1610, FK 1616	
	из duroпласта: FK 7045, FK 7105, FK 7165	
	Комплектующие (кабельные вводы), моделей: EDKF 20, EDKF 25, EDKF 32, EDKF 40, AKMF 20, AKMF 25, AKMF 32, AKMF 40	



Руководитель  
(заместитель руководителя  
**органа по сертификации**)  
(подпись, инициалы, фамилия)

*В.В. Брусникин*  
*Н.А. Федорова*

**В.В. Брусникин**

**Н.А. Федорова**

Эксперт (эксперты)  
(подпись, инициалы, фамилия)

000457



РОССИЙСКАЯ ФЕДЕРАЦИЯ  
СЕРТИФИКАТ СООТВЕТСТВИЯ  
(обязательная сертификация)

№ С-ДЕ.ПБ52.В.00319  
(номер сертификата соответствия)

ТР 0643650  
(учетный номер бланка)

**ЗАЯВИТЕЛЬ**

(наименование и местонахождение заявителя)

ООО «ХЕНЗЕЛЬ + МЕННЕКЕС Электро»  
ОГРН 1127847367450  
194362, г. Санкт-Петербург, п. Парголово, ул. Железнодорожная, д.11, к.2, лит. А  
тел./факс: (495) 232-91-16, (812) 677-04-53

**ИЗГОТОВИТЕЛЬ**

(наименование и местонахождение изготовителя продукции)

GUSTAV HENSEL GmbH & Co. KG (Германия)  
D-57368, Lennestadt, Gustav-Hensel Str. 6  
тел.: +49 2723\6090, факс: +49 2723\67261

**ОРГАН ПО СЕРТИФИКАЦИИ**

(наименование и местонахождение органа по сертификации, выдавшего сертификат соответствия)

ОБЩЕСТВО С ОГРАНИЧЕННОЙ ОТВЕТСТВЕННОСТЬЮ  
«ЦЕНТР СЕРТИФИКАЦИИ «НОРМАТЕСТ», ОГРН 1107746436445,  
аттестат аккредитации № ТРПБ.RU.ПБ52 от 25.08.2010 г.,  
121170, г. Москва, ул. Неверовского, дом 9,  
тел.: (495) 971-54-66

**ПОДТВЕРЖДАЕТ, ЧТО ПРОДУКЦИЯ**

(информация об объекте сертификации, позволяющая идентифицировать объект)

Кабельные короба (коробки) ответвительные  
металлические огнестойкие серий: FK 9025, FK 9105,  
FK 9255, FK 9259, с комплектующими элементами.

**СООТВЕТСТВУЕТ ТРЕБОВАНИЯМ ТЕХНИЧЕСКОГО РЕГЛАМЕНТА (ТЕХНИЧЕСКИХ РЕГЛАМЕНТОВ)**

(наименование технического регламента (технических регламентов), на соответствие требованиям которого (которых) проводилась сертификация)

Технический регламент о требованиях пожарной безопасности (Федеральный закон от 22.07.2008 г. № 123-ФЗ), ст. 142, п.п. 1, 3, 4

код ОК 005 (ОКП)  
34 6474

код ЕКПС

код ТН ВЭД России  
8536 90 850 0

**ПРОВЕДЕННЫЕ ИССЛЕДОВАНИЯ (ИСПЫТАНИЯ) И ИЗМЕРЕНИЯ**

Протокол испытаний № 75ТР-12 от 25.07.2012 г.,  
ИЛ ООО «НОРМАТЕСТ»,  
аттестат аккредитации № ТРПБ.RU.ИН21 от 25.08.2010 г.

**ПРЕДСТАВЛЕННЫЕ ДОКУМЕНТЫ**

(документы, представленные заявителем в орган по сертификации в качестве доказательств соответствия продукции требованиям технического регламента (технических регламентов))

СРОК ДЕЙСТВИЯ СЕРТИФИКАТА СООТВЕТСТВИЯ с 09.09.2013 по 26.07.2017



Руководитель  
(заместитель руководителя)  
органа по сертификации  
подпись, инициалы, фамилия

Эксперт (эксперты)  
подпись, инициалы, фамилия

М.А. Сметанин

Н.М. Кабанов





**СЕРТИФИКАТ СООТВЕТСТВИЯ**

№ TC RU C-DE.AB24.B.02239

Серия RU № 0240874

**ОРГАН ПО СЕРТИФИКАЦИИ** Орган по сертификации продукции Общество с ограниченной ответственностью "Сертификация продукции "СТАНДАРТ-ТЕСТ", Адрес: 121471, г. Москва, Можайское шоссе, д. 29, Фактический адрес: 121471, Россия, Москва, Можайское шоссе, дом 29, Телефон: +74957415932, Факс: +74957415932, E-mail: info@standart-test.ru, Аттестат пер. № РОСС RU.0001.11AB24, 10.09.2014

**ЗАЯВИТЕЛЬ** Общество с ограниченной ответственностью «Хензель + Меннекес Электро», Адрес: 194362, РОССИЯ, город Санкт-Петербург, поселок Парголово, улица Железнодорожная, дом 11, корпус 2, литера А, Фактический адрес: 194362, РОССИЯ, город Санкт-Петербург, поселок Парголово, улица Железнодорожная, дом 11, корпус 2, литера А, ОГРН: 1127847367450, Телефон: +78126770453, E-mail: info@hensel-mennekes.ru

**ИЗГОТОВИТЕЛЬ** "Gustav Hensel GmbH & Co. KG", Адрес: Германия, Gustav-Hensel-Str. 6 57368, Lennestadt, Germany

**ПРОДУКЦИЯ** Соединители электрические промышленного назначения, коробки кабельные ответвительные типа WP с заливным компаундом, D, K, DE, DM, DN, DP, DPC, KC, KD, KF, FK, RD, RK, KX, LX, RX с доп. принадлежностями: сальники типа ADM, AKM, ASM, ASS, AVS, AXM, EDK, EDKF, EDR, ESM, EVS, KST, LDM, STM, MV FP, DIN – монтажные шины (рейки) типа TSK, TSD; втычные шильдики типов DK BS; внешние крепления типов DK AL; комплекты для пломбирования типа PLS; выдвигаемые переходники типов ERA, EKA; выдвигаемая заглушка типов DPS. Серийный выпуск. Продукция изготовлена в соответствии с Директивой 2006/95/ЕС "Низковольтное оборудование"  
КОД ТН ВЭД ТС 8536908500

**СООТВЕТСТВУЕТ ТРЕБОВАНИЯМ** ТР ТС 004/2011 "О безопасности низковольтного оборудования"

**СЕРТИФИКАТ ВЫДАН НА ОСНОВАНИИ** Протокола испытаний № 181ТС-03/2015 от 25.03.2015 года ИЦ ООО "ЕВРОСТАН", рег. № РОСС RU.0001.21AB76 от 07.02.2013, адрес: 302020, РФ, Орловская область, г. Орел, Наугорское ш., д. 5. Акта о результатах анализа состояния производства № 533 от 20.03.2015 органа по сертификации ООО «Сертификация продукции «Стандарт-Тест», регистрационный № РОСС RU.0001.11AB24 до 20.05.2016, 121471, город Москва, Можайское шоссе, дом 29.

**ДОПОЛНИТЕЛЬНАЯ ИНФОРМАЦИЯ** Договор на выполнение функций иностранного изготовителя от 18.02.2014 года. Маркировка единым знаком обращения на рынке. Изображение и размеры в соответствии с Положением о едином знаке обращения продукции на рынке государств - членов Таможенного союза, утвержденным Решением Комиссии Таможенного союза от 15 июля 2011 года №711. Условия хранения продукции в соответствии с ГОСТ 15150-69. Срок хранения (службы, годности) указан в прилагаемой к продукции товаросопроводительной и/или эксплуатационной документации.

**СРОК ДЕЙСТВИЯ** 26.03.2015 ПО 25.03.2020 **ВКЛЮЧИТЕЛЬНО**

Руководитель (уполномоченное лицо) органа по сертификации  
Эксперт (эксперт-аудитор) (эксперты (эксперты-аудиторы))

*(подпись)*  
*(подпись)*

Л.В. Козийчук  
(инициалы, фамилия)

В.Г. Блохин  
(инициалы, фамилия)







**СВИДЕТЕЛЬСТВО О ТИПОВОМ ОДОБРЕНИИ**  
**TYPE APPROVAL CERTIFICATE**

Изготовитель  
Manufacturer

Gustav Hensel GmbH & Co. KG

Адрес  
Address

Gustav-Hensel-Str. 6, 57368 Lennestadt, Germany.

Изделие\*  
Product\*

Корпуса из пластмассы для электротехнических изделий типа KF...

Plastic housings for electrical products of KF... types.

Код номенклатуры 11190000  
Code of nomenclature

На основании освидетельствования и проведенных испытаний удостоверяется, что выше-упомянутое(ые) изделие(я) удовлетворяет(ют) требованиям Российского морского регистра судоходства.  
This is to certify that on the basis of the survey and tests carried out the above mentioned item(s) complies(ly) with the requirements of Russian Maritime Register of Shipping.

*Часть XI "Электрическое оборудование" Правил классификации и постройки морских судов (2015) и Часть IV Правил технического наблюдения за постройкой судов и изготовлением материалов и изделий для судов (2014).*

*Part XI "Electrical equipment" of Rules for the classification and construction of sea-going ships (2015) and Part IV of Rules for technical supervision during construction of ships and manufacture of materials and products for ships (2014).*

Настоящее Свидетельство о типовом одобрении действительно до 28.04.2020  
This Type Approval Certificate is valid until

Настоящее Свидетельство о типовом одобрении теряет силу в случаях, установленных в Правилах технического наблюдения за постройкой судов и изготовлением материалов и изделий для судов.  
This Type Approval Certificate becomes invalid in cases stipulated in Rules for the Technical Supervision during Construction of Ships and Manufacture of Shipboard Materials and Products.

Дата выдачи  
Date of issue

28.04.2015

№ 15.40040.250

Российский морской регистр судоходства  
Russian Maritime Register of Shipping



(подпись)  
(signature)

Морозов В.В. / V. Morozov

( фамилия, инициалы )  
( name )

\*Дополнительную информацию смотри на обороте.  
Additional information see overleaf.



Технические данные

Technical data

Одобрённые типы / Approved types:

KF 0200 G, KF 0200 B, KF 0200 H, KF 0200 C, KF 0202 G, KF 0202 B  
KF 0400 G, KF 0400 B, KF 0400 H, KF 0400 C, KF 0402 G, KF 0402 B, KF 0404 G, KF 0404 B  
KF 0600 G, KF 0600 B, KF 0600 H, KF 0600 C, KF 0604 G, KF 0604 B, KF 0606 G, KF 0606 B  
KF 1000 G, KF 1000 B, KF 1000 H, KF 1000 C, KF 1006 G, KF 1006 B, KF 1010 G, KF 1010 B  
KF 1600 G, KF 1600 B, KF 1600 H, KF 1600 C, KF 1610 G, KF 1610 B, KF 1616 G, KF 1616 B  
KF 2500 G, KF 2500 B, KF 2500 H, KF 2500 C, KF 2525 G, KF 2525 B  
KF 3500 G, KF 3500 B, KF 3500 H, KF 3500 C, KF 3535 G, KF 3535 B  
KF 5000 G, KF 5000 B, KF 5000 H, KF 5000 C, KF 5050 G, KF 5050 B

Размеры:

Высота от 93 мм до 355 мм

Ширина от 93 мм до 255 мм

Глубина от 62 мм до 122 мм

Степень защиты IP 66/67

Номинальное напряжение: до 690 В

Size:

Height up 93 mm to 355 mm

Width up 93 mm to 255 mm

Depth up 62 mm to 122 mm

Grade of protection IP 66/67

Rated voltage: up to 690 V

Техническая документация и дата ее одобрения Российским морским регистром судоходства  
Technical documentation and the date of its approval by Russian Maritime Register of Shipping

*Техническая документация одобрена письмом No. 250-A-1180-108795 от 28.04.2015.*

*Technical documentation is approved by letter No. 250-A-1180-108795 dd 28.04.2015.*

Образец изделия испытан под техническим наблюдением Российского морского регистра судоходства.  
Product's specimen has been tested under the technical supervision of Russian Maritime Register of Shipping.

Акт № 15.90033.250

от 28.04.2015

Report No.

of

Область применения и ограничения

Application and limitations

Для судового электротехнического оборудования.

For ship's electrotechnical equipment.

Вид документа, выдаваемого на изделие

Type of document issued for product

Изделия должны поставляться с копией настоящего Свидетельства о типовом одобрении.

The products shall be delivered with the copy of this Type Approval Certificates.



СИСТЕМА СЕРТИФИКАЦИИ ГОСТ Р  
ФЕДЕРАЛЬНОЕ АГЕНТСТВО ПО ТЕХНИЧЕСКОМУ РЕГУЛИРОВАНИЮ И МЕТРОЛОГИИ



# СЕРТИФИКАТ СООТВЕТСТВИЯ

№ РОСС DE.AB49.H00041

Срок действия с 07.04.2016 по 06.04.2019

№ 1578983

ОРГАН ПО СЕРТИФИКАЦИИ рег. № РОСС RU.0001.11AB49 ПРОДУКЦИИ ОБЩЕСТВА С ОГРАНИЧЕННОЙ ОТВЕТСТВЕННОСТЬЮ "ЗЕТ.-ТЕСТ". 190020, Санкт-Петербург, ул. Лифляндская, д. 6, лит. "Д", оф. 413. Телефон (812) 332-36-39, факс (812) 332-36-39.

ПРОДУКЦИЯ Соединители электрические, артикулы по приложению к сертификату, бланк №0894401. Серийный выпуск Договор б/н от 18.02.2014 и Договор б/н от 24.04.2014 года.

код ОК 005 (ОКП):

34 2490

СООТВЕТСТВУЕТ ТРЕБОВАНИЯМ НОРМАТИВНЫХ ДОКУМЕНТОВ  
р. 3 табл. 3 ГОСТ 15150-69 климатического исполнения УХЛ категории размещения 1, (предельные рабочие значения температуры воздуха согласно табл. 3 ГОСТ 15150-69); п. 4.2.1 СТО 09662398-001-2016

код ТН ВЭД России:

8536

ИЗГОТОВИТЕЛЬ "MENNEKES Elektrotechnik GmbH & Co. KG". Адрес: Aloys-Mennekes-Str, 1 D-57399 Kirhhundem (артикулы 1 – 5959A); "Gustav Hensel GmbH & Co. KG". Адрес: Gustav-Hensel-Str. 6, D-57368 Lennestadt, Германия (артикулы KF 0202 G – Mi 0801), Германия.

СЕРТИФИКАТ ВЫДАН ООО «ХЕНЗЕЛЬ + МЕННЕКЕС Электро». Адрес: 194362, г Санкт-Петербург, пр. Энгельса 27, лит. И. Телефон + 7 (812) 677-04-53, факс + 7 (812) 677-04-53.

НА ОСНОВАНИИ Протоколов испытаний № 040301Э от 06.04.2016, № 040302Э от 06.04.2016 г. Испытательной лаборатории электрооборудования «Сертис» АНО «Научно-технический центр сертификации электрооборудования ИСЭП», аттестат аккредитации RA.RU.21M040, дата внесения в реестр 29.12.2014

ДОПОЛНИТЕЛЬНАЯ ИНФОРМАЦИЯ Схема сертификации: 3.



Руководитель органа  
(Заместитель руководителя)

Эксперт

  
подпись  
  
подпись

В.В. Афанасьев

инициалы, фамилия

А.А. Мишин

инициалы, фамилия

Сертификат не применяется при обязательной сертификации



**СИСТЕМА СЕРТИФИКАЦИИ ГОСТ Р**  
**ФЕДЕРАЛЬНОЕ АГЕНТСТВО ПО ТЕХНИЧЕСКОМУ РЕГУЛИРОВАНИЮ И МЕТРОЛОГИИ**

№ 0894401

**ПРИЛОЖЕНИЕ**

К сертификату соответствия № РОСС DE.AB49.H00041

**Перечень конкретной продукции, на которую распространяется  
 действие сертификата соответствия**

код ОК 005 (ОКП)	Наименование и обозначение продукции, ее изготовитель	Обозначение документации, по которой выпускается продукция
код ТН ВЭД России		
34 2490 8536	Соединители электрические, артикулы 1, 2, 3, 4, 5, 6, 143, 248, 252, 260, 264, 278, 282, 290, 294, 510, 514, 522, 526, 540, 544, 552, 556, 1178, 1196, 1202, 1206, 1268, 1385, 1390, 1395, 1399, 1463, 1473, 1500, 1551, 1557, 3212, 3252, 3258, 3272, 3285, 3308, 3325, 3358, 3374, 3381, 3403, 3408, 3425, 1137A, 1252A, 1261A, 128A, 132A, 209A, 5103A, 5108A, 5113A, 5600A, 5603A, 5608A, 5618A, 5959A, KF 0202 G, KF 0202 B, KF 0402 G, KF 0402 B, KF 0404 G, KF 0404 B, KF 0604 G, KF 0604 B, KF 0606 G, KF 0606 B, KF 1006 G, KF 1006 B, KF 1010 G, KF 1010 B, KF 1610 G, KF 1610 B, KF 1616 G, KF 1616 B, KF 2525 G, KF 2525 B, KF 3535 G, KF 3535 B, KF 5050 G, KF 5050 B, WP 0202 G, WP 0402 G, WP 0404 G, WP 0604 G, WP 0606 G, WP 1006 G, WP 1010 G, WP 0202 B, WP 0402 B, WP 0404 B, WP 0604 B, WP 0606 B, WP 1006 B, WP 1010 B, AKM 12, AKM 16, AKM 20, AKM 25, AKM 32, AKM 40, AKM 50, AKM 63, ASS 12, ASS 16, ASS 20, ASS 25, ASS 32, ASS 40, ASS 50, ASS 63, Mi 0100, Mi 0200, Mi 0220, Mi 0300, Mi 0400, Mi 0600, Mi 0800, Mi 0101, Mi 0201, Mi 0221, Mi 0301, Mi 0401, Mi 0601, Mi 0801.	



Руководитель органа  
(заместитель руководителя)

Эксперт

*(Handwritten signature)*  
подпись

Афанасьев В.В.  
инициалы, фамилия

А.А. Мишин  
инициалы, фамилия

Техническая информация

Технические данные





## ТАМОЖЕННЫЙ СОЮЗ ДЕКЛАРАЦИЯ О СООТВЕТСТВИИ

**Заявитель**, Общество с ограниченной ответственностью «ХЕНЗЕЛЬ + МЕННЕКЕС  
Электро», ОГРН: 1127847367450

Адрес: 194362, Российская Федерация, г. Санкт-Петербург, п. Парголово, ул.  
Железнодорожная, 11, 2, лит. А, Телефон: 78126770453, Факс: 78126770453, E-mail:  
info@hensel-mennekes.ru

**в лице** директора Алексева А.Г.

**заявляет, что** Распределительные боксы для модульного оборудования (боксы серии KV,  
KG, KV PC для модульных автоматов и счетчиков) с дополнительными принадлежностями  
согласно приложению № 1 на 1 листе. Продукция изготовлена в соответствии с ТР ТС  
004/2011 "О безопасности низковольтного оборудования"

**изготовитель** Фирма "Gustav Hensel GmbH & Co. KG", Адрес: Германия, Gustav-Hensel-Str.  
6 57368 Lennestadt, Телефон: 49027236090, Факс: 490272360052, E-mail: info@hensel-  
electric.de

Код ТН ВЭД 8538909900, Серийный выпуск, Контракт № НКГЗ от 30.06.2008 г., ИЕС  
60439-3

(см. Приложение № 1)

**соответствует требованиям**

ТР ТС 004/2011 "О безопасности низковольтного оборудования"

**Декларация о соответствии принята на основании**

Протокола испытаний № 31Д-01/2014 от 30.01.2014 г. ИЦ ООО "ЕВРОСТАН", рег. №  
РОСС RU.0001.21AB76 от 07.02.2013, адрес: 302020, РФ, Орловская область, г. Орел,  
Наугорское ш., д. 5.

**Дополнительная информация**

Условия хранения продукции в соответствии с ГОСТ 15150-69. Срок хранения (службы,  
годности) указан в прилагаемой к продукции товаросопроводительной и/или  
эксплуатационной документации

**Декларация о соответствии действительна с даты регистрации по 05.03.2019**



А.Г. Алексеев

(инициалы и фамилия руководителя организации-  
заявителя или физического лица, зарегистрированного в  
качестве индивидуального предпринимателя)

**Сведения о регистрации декларации о соответствии:**

**Регистрационный номер декларации о соответствии:** ТС N RU Д-ДЕ.АВ24.В.00612

**Дата регистрации декларации о соответствии:** 06.03.2014

ТАМОЖЕННЫЙ СОЮЗ

ПРИЛОЖЕНИЕ № 1 лист 1

К ДЕКЛАРАЦИИ О СООТВЕТСТВИИ ТС N RU Д-ДЕ.АВ24.В.ХХХХХ

Перечень продукции, на которую распространяется действие декларации о соответствии

Код ТН ВЭД ТС	Наименование, типы, марки, модели однородной продукции, составные части изделия или комплекса	Обозначение документации, по которой выпускается продукция
8538909900	Боксы для модульного оборудования (боксы типа KV, KG, KV PC для модульных автоматов и счетчиков) с дополнительными принадлежностями.; Соединительные сальники типа AVS, EVS; Фиксаторы кабеля типа KHR 01, KHR 02; Монтажные платы типа KG MP; экраны кабельного ввода типа KV EB; встраиваемые цилиндрические замки и запасные ключи к ним типа KV ES; наборы для пломбирования типа KV PL; шильдики типа FC BS; заглушки типа AS; DIN – рейки типа KG TS.	ТР ТС 004/2011 "О безопасности низковольтного оборудования", IEC 60439-3



Заявитель

  
подпись

А.Г. Алексеев

инициалы, фамилия





## ТАМОЖЕННЫЙ СОЮЗ ДЕКЛАРАЦИЯ О СООТВЕТСТВИИ

**Заявитель, Общество с ограниченной ответственностью «ХЕНЗЕЛЬ + МЕННЕКЕС  
Электро»**

Юридический адрес: Российская Федерация, 194362, г Санкт-Петербург, п. Парголово, ул. Железнодорожная, д. 11, к. 2, лит.А, Фактический адрес: Российская Федерация, 194362, г Санкт-Петербург, п. Парголово, ул. Железнодорожная, д. 11, к. 2, лит.А, тел. +78126770453, факс +78126770453, ОГРН 1127847367450

**в лице** Алексеев А.Г., Генеральный директор

**заявляет, что** Корпуса для распределительных щитов и комплектующие: , - Mi 0\*\*\*, Mi 0\*\*\*F, FP 0\*\*\*, Mi 1\*\*\*, FP 1\*\*\*, Mi 2\*\*\*, FP 2\*\*\*, FP 3\*\*\*, FP 4\*\*\*, Mi 5\*\*\*, FP 5\*\*\*, Mi 6\*\*\*, Mi 7\*\*\*, Mi 9\*\*\* - Корпуса для распределительных щитов; Комплектующие согласно приложениям 1, 2. Продукция изготовлена в соответствии с ТР ТС 004/2011 «О безопасности низковольтного оборудования».

изготовитель: Фирма "Gustav Hensel GmbH & Co. KG", Gustav-Hensel-Str. 6, 57368 Lennestadt, Germany, Германия

Код ТН ВЭД ТС: 8538909900

Серийный выпуск

**соответствует требованиям**

ТР ТС 004/2011 "О безопасности низковольтного оборудования"

**Декларация о соответствии принята на основании**

Протокола испытаний № 16Д-12/2013 от 10.12.2013 г. ИЦ ООО "ЕВРОСТАН", рег. № РОСС RU.0001.21AB76 от 07.02.2013, адрес: 302020, РФ, Орловская область, г. Орел, Наугорское ш., д. 5.

**Дополнительная информация**

Условия хранения продукции в соответствии с ГОСТ 15150-69. Срок хранения (службы, годности) указан в прилагаемой к продукции товаросопроводительной и/или эксплуатационной документации.

**Декларация о соответствии действительна с даты регистрации по 19.12.2018**  
**включительно**



Алексеев А.Г.

(инициалы и фамилия руководителя организации-заявителя или физического лица, зарегистрированного в качестве индивидуального предпринимателя)

**Сведения о регистрации декларации о соответствии:**

**Регистрационный номер декларации о соответствии: TC № RU Д-ДЕ.АВ24.В.00456**

**Дата регистрации декларации о соответствии: 20.12.2013**



ТАМОЖЕННЫЙ СОЮЗ

ПРИЛОЖЕНИЕ № 1

К ДЕКЛАРАЦИИ О СООТВЕТСТВИИ ТС № RU Д-DE.AB24.B.00456

Перечень продукции, на которую распространяется действие декларации о соответствии

Код ТН ВЭД ТС	Наименование, типы, марки, модели однородной продукции, составные части изделия или комплекса	Обозначение документации, по которой выпускается продукция
8538909900	<p>Корпуса для распределительных щитов и комплектующие: - Mi 0***, Mi 0***F, FP 0***, Mi 1***, FP 1***, Mi 2***, FP 2***, FP 3***, FP 4***, Mi 5***, FP 5***, Mi 6***, Mi 7***, Mi 9*** -                      Корпуса для распределительных щитов;                      Комплектующие: - Mi CB **, FP CB *** -                      Консоль наклонная;- Mi ZR 4, Mi ZR 8, FP ZR 30, FP ZR 40 – Рама промежуточная;- Mi TS **, MiT 0***, FP TS ** - DIN-рейка;- Mi DS **, FP DS **, MiT 1***, MiT ** - Фиксаторы DIN-рейки с регулировкой высоты;- Mi MP *, FP MP **, MiM 0*** - Монтажная плата из изолирующего материала;- Mi EP 0*, Mi EP 9*, FP AP **, MiA 1***, MiA 0***, MiA **** -                      Пластроны защиты от прикосновения;- Mi ST **, MiS 0***, FP ST 25 - Держатели токовых шин;- AS 12, AS 18, MiA 1000, Mi BS 6, Mi BS 12, FP BA 70, Mi BA 6 – Заглушки неиспользуемых мест;- FC BS 5, MiA 0063, MiA 0064 – Шильдики маркировочные;- Mi FM **, MiF 01**, MiF 02**, FP FG ***, FP FM *** -                      фланец кабельного ввода, вентиляционный фланец;- Mi FP **, FP VP **, FP WT 1, FP VS **, FP TW ** - Заглушка боковая;- Mi BF 44, BE 44, MiF 0201, MiF 0202, FPBF ** -                      Вентиляционные фланцы;- MN ST 00, MN SN 00, NH RT 00C, Mi RS ** – Держатель предохранителей;- Mi HS 20, MK 010* -                      Вспомогательные контакты и расцепители напряжения;- FP PL 2, FP PL 3, Mi PL 2, -                      Устройство для пломбирования;- FP DB **, Mi DB ** - Козырек защитный;- FP GV 10, Mi BE, MiW 020* - Соединительные элементы;- FP GS 27, Mi GS 30, Mi WT 1- Разделительные перегородки;- ESM **, EDK **, EDR **, AKM **, ASS **, KBM **, KBS **, VSB **, STM **, EDKF **, KST **, AFM **, ASM **, BM 32, MiF 0275 – Сальники кабельного ввода;- Mi ZE 62</p>	



Заявитель

подпись

Алексеев А.Г.

инициалы, фамилия

Техническая информация

Технические данные

## ТАМОЖЕННЫЙ СОЮЗ

## ПРИЛОЖЕНИЕ № 2

## К ДЕКЛАРАЦИИ О СООТВЕТСТВИИ ТС № RU Д-ДЕ.АВ24.В.00456

Код ТН ВЭД ТС	Наименование, типы, марки, модели однородной продукции, составные части изделия или комплекса	Обозначение документации, по которой выпускается продукция
8538909900	<p>FP ZE 272 – Система разгрузки натяжения кабелей;- Mi AL 40, FP AL 40 – Петли для наружного монтажа боксов;- Mi SA 2, MiD 0991, MiU 001*, FP TA 1 – Пыле- влагозащитные заглушки;- FP BZ 13, Mi BZ 11, Mi BZ 13, SU KS 11, SU KS 13, SUS 02**, SUS 04**, SUS 05**, SUS 06**, SUS 08**, SUM 0***, SUD 0***, SUU 0*** - Метизы;- FP MS 1, Mi MS 2, MX 01**, MiB ** - Профили и элементы конструкции для настенного и напольного монтажа;- Mi WD 2, MiW 0200 – Уплотнительные прокладки;- Z RK 19 – Ранжировочный канал;- DS 1, US 1, Mi SK 01, Mi ZS **, Mi DR 04, Mi DV 01, MiD 096*, Mi SR 4, Mi SN 4, FP TS 1, FP TW * - Запирающие устройства;- Mi ZS **, MiD 0990 - Шарниры крышек;- Mi KL 06, Mi KL 12, NZ KL 54, Mi SF – Окна с откидными крышками;- MiU 0*** - Днище корпуса;- MiD 0*** - Крышка корпуса;- MiZ 3210 – Карман для документов;- MiA 006* - Стойки крепления пластронов защиты от прикосновения;- MiT 101*, KKL 11, KKL 12, KKL 21, KKL 22 – Держатели шин земля и нейтраль;- MiZ 200* - Направляющие для крепления счетчиков;- MiS **10 – Защитные экраны для шин;- MiS 40** - Изоляторы для шин.</p>	



Заявитель

  
подпись

Алексеев А.Г.

инициалы, фамилия







Поиск изделия по номеру артикула

тип	стр.
<b>A</b>	
AKM 12	484
AKM 16	484
AKM 20	484
AKM 25	484
AKM 32	485
AKM 40	485
AKM 50	485
AKM 63	485
AKMF 20 <b>новый</b>	112
AKMF 25 <b>новый</b>	112
AKMF 32 <b>новый</b>	112
AKMF 40 <b>новый</b>	112
AM RK 150	286
AS 12	203, 284, 410
AS 18	203, 284, 410
ASS 12	486
ASS 16	486
ASS 20	486
ASS 25	486
ASS 32	487
ASS 40	487
ASS 50	487
ASS 63	487
AVS 16	197
<b>B</b>	
BE 44	298, 434
BM 20G <b>новый</b>	299, 434, 494
BM 40G <b>новый</b>	299, 434, 494

тип	стр.
<b>D</b>	
DA 185	293
DA 240	420
DE 9220	127
DE 9221	128
DE 9225	127
DE 9226	128
DE 9320	122
DE 9321	124
DE 9325	121
DE 9326	123
DE 9340	122
DE 9341	124
DE 9345	121
DE 9346	123
DE MB 10	129
DK 0200 G <b>новый</b>	28
DK 0200 R <b>новый</b>	42
DK 0202 G <b>новый</b>	19
DK 0202 R <b>новый</b>	40
DK 0400 G <b>новый</b>	28
DK 0400 R <b>новый</b>	42
DK 0402 A <b>новый</b>	31
DK 0402 G <b>новый</b>	19
DK 0402 R <b>новый</b>	40
DK 0404 G <b>новый</b>	20
DK 0404 R <b>новый</b>	41
DK 0404 W <b>новый</b>	115
DK 0600 G <b>новый</b>	28
DK 0604 A <b>новый</b>	32

тип	стр.
DK 0604 G <b>новый</b>	20
DK 0604 R <b>новый</b>	41
DK 0606 G <b>новый</b>	21
DK 1000 G <b>новый</b>	28
DK 1006 G <b>новый</b>	21
DK 1010 G <b>новый</b>	22
DK 1600 G <b>новый</b>	29
DK 1610 G <b>новый</b>	23
DK 1616 G <b>новый</b>	23
DK 2500 G <b>новый</b>	29
DK 2516 A <b>новый</b>	32
DK 2524 S <b>новый</b>	45
DK 2525 G <b>новый</b>	23
DK 3500 G <b>новый</b>	29
DK 3525 S <b>новый</b>	45
DK 3534 S <b>новый</b>	46
DK 3535 G <b>новый</b>	24
DK 5000 G <b>новый</b>	29
DK 5035 S <b>новый</b>	46
DK 5054 G <b>новый</b>	24
DK 5055 G <b>новый</b>	24
DK BS 5	137
DK BZ 5	136
DK KH 02	132
DK KH 04	132
DK KH 06	133
DK KL 02	132
DK KL 04	132
DK KL 06	133
DK KS 10	133
DK KS 16	133





Поиск изделия по номеру артикула

тип	стр.	тип	стр.	тип	стр.
FP 0240	227	FP 1211	243, 251	FP 5201	272
FP 0241	228	FP 1215	244	FP 5202	273
FP 0250	230	FP 1216	247	FP 5211	274
FP 0251	231	FP 1217	247	FP 5213	274
FP 0310	234	FP 1218	241	FP 5216	276
FP 0311	234	FP 1219	240	FP 5312	275
FP 0330	237	FP 1249	250	FP 5325	277
FP 0331	237	FP 1315	244	FP AL 40	302
FP 0340	228	FP 1316	248	FP AP 10	283
FP 0341	228	FP 1317	248	FP AP 20	283
FP 0350	231	FP 1318	242	FP AP 21	258
FP 0351	231	FP 1319	241	FP AP 30	283
FP 0400	235	FP 1349	250	FP AP 40	283
FP 0401	235	FP 1406	249	FP AP 41	258
FP 0411	235	FP 1408	242	FP BA 70	258
FP 0420	238	FP 1409	242	FP BF 18	298
FP 0421	238	FP 1415	245	FP BF 27	298
FP 0431	238	FP 1417	249	FP BF 36	298
FP 0440	229	FP 1418	243	FP BZ 13	282
FP 0441	229	FP 1439	251	FP CB 210	279
FP 0450	232	FP 2211	254	FP DB 27	300
FP 0451	232	FP 2312	254	FP DB 36	300
FP 0461	229	FP 3212	256	FP DS 02	281
FP 0471	232	FP 3402	257	FP FC 24	290
FP 1100	252	FP 4211	265	FP FC 36	290
FP 1101	250	FP 4212	215, 266	FP FC 051	291
FP 1105	244	FP 4312	267	FP FC 054	290, 291
FP 1106	246	FP 5101	269	FP FG 200	296
FP 1107	246	FP 5102	270	FP FG 222	296
FP 1108	240	FP 5103	270	FP FG 272	297
FP 1109	240	FP 5104	271	FP FG 273	297



Поиск изделия по номеру артикула

тип	стр.	тип	стр.	тип	стр.
KF 0404 G	55	KF 3500 B	73	KKL 25	424
KF 0600 B	71	KF 3500 C	82	KKL 34	292, 427
KF 0600 C	80	KF 3500 G	63	KKL 48	292, 427
KF 0600 G	61	KF 3500 H	78	KKL 54	292, 427
KF 0600 H	76	KF 3535 B	70	KS 16 F	286, 412
KF 0604 B	66	KF 3535 G	59	KS 16 Z	412
KF 0604 G	55	KF 3550 A	33	KS 35 F	286, 412
KF 0606 B	67	KF 5000 B	73	KS 35 Z	412
KF 0606 G	56	KF 5000 C	82	KS 70 F	412
KF 1000 B	72	KF 5000 G	64	KS 70 Z	412
KF 1000 C	80	KF 5000 H	78	KS 120 F	412
KF 1000 G	62	KF 5050 A	34	KS 120 Z	412
KF 1000 H	76	KF 5050 B	70	KS 150	414
KF 1006 B	67	KF 5050 G	60	KS 150 F	286, 288
KF 1006 G	57	KG 9001	457	KS 185	414, 416
KF 1010 B	68	KG 9001 IN	459	KS 240/12	286, 288, 414, 416
KF 1010 G	57	KG 9002	457	KS 240 V	414
KF 1600 B	72	KG 9002 IN	459	KS 300	414, 416
KF 1600 C	81	KG 9003	458	KST 70	495
KF 1600 G	62	KG 9003 IN	460	KST 82	139, 433
KF 1600 H	77	KG MP 01	466	KV 1503	160
KF 1610 B	68	KG MP 02	466	KV 1504	162
KF 1610 G	58	KG MP 03	466	KV 1506	164
KF 1616 B	69	KG PN 01	467	KV 1509	166
KF 1616 G	58	KG PN 02	467	KV 1512	168
KF 2500 B	72	KG PN 03	467	KV 1518	170
KF 2500 C	81	KG TS 01	466	KV 1603	160
KF 2500 G	63	KG TS 02	466	KV 1604	162
KF 2500 H	77	KG TS 03	466	KV 1606	164
KF 2525 B	69	KHR 01	125, 129, 136, 197, 495	KV 1609	166
KF 2525 G	59	KHR 02	125, 129, 136, 197, 495	KV 1612	168

## Поиск изделия по номеру артикула

тип	стр.	тип	стр.	тип	стр.
KV 1618	170	KV 9236	173	KV PC 9106	184
KV 2524	172	KV 9330	189	KV PC 9109	184
KV 2536	174	KV 9331	192	KV PC 9112	185
KV 2624	172	KV 9336	175	KV PC 9224	185
KV 2636	174	KV 9337	194	KV PC 9336	186
KV 3536	176	KV 9338	194	KV PC 9448	186
KV 3554	180	KV 9339	195	KV PL 2	202
KV 3636	176	KV 9350	190	KV PL 3	202
KV 3654	180	KV 9354	179		
KV 4548	178	KV 9440	189		
KV 4648	178	KV 9448	177		
KV 8103	159	KV EB 03	201		
KV 8104	161	KV EB 04	201		
KV 8106	163	KV EB 06	201		
KV 8109	165	KV EB 09	201		
KV 8112	167	KV EB 12	201		
KV 8118	169	KV EB 18	201		
KV 8224	171	KV ES 1	202		
KV 8236	173	KV ES 3	202		
KV 8336	175	KV FC 03	198		
KV 8354	179	KV FC 04	198		
KV 8448	177	KV FC 06	198		
KV 9103	159	KV FC 09	198		
KV 9104	161	KV FC 12	199		
KV 9106	163	KV FC 18	199		
KV 9109	165	KV FC 24	199		
KV 9112	167	KV FC 36	199		
KV 9118	169	KV NP 16	200		
KV 9220	188	KV NP 32	200		
KV 9224	171	KV PC 9103	183		
KV 9230	188	KV PC 9104	183		
				<b>L</b>	
				LDM 25 B	135
				LDM 25 G	135
				LDM 32 B	135
				LDM 32 G	135
				<b>M</b>	
				Mi 0100	329
				Mi 0101	332
				Mi 0200	329
				Mi 0201	332
				Mi 0210	329
				Mi 0211	332
				Mi 0220	330
				Mi 0221	332
				Mi 0300	330
				Mi 0301	333
				Mi 0310	330
				Mi 0311	333

## Поиск изделия по номеру артикула

тип	стр.	тип	стр.	тип	стр.
Mi 0400	330	Mi 1683	347	Mi 6356	385
Mi 0401	333	Mi 1684	343	Mi 6426	367
Mi 0410	331	Mi 1884	343	Mi 6427	368
Mi 0411	334	Mi 1885	347	Mi 6428	369
Mi 0600	331	Mi 2200	352	Mi 6436	317, 370
Mi 0601	334	Mi 2300	352	Mi 6437	371
Mi 0800	331	Mi 2310	352	Mi 6438	372
Mi 0801	334	Mi 2400	353	Mi 6452	387
Mi 1109	341	Mi 2410	353	Mi 6455	387
Mi 1111	344	Mi 2413	353	Mi 6456	387
Mi 1112	341	Mi 2420	354	Mi 6457	386
Mi 1115	345	Mi 2800	354	Mi 6458	386
Mi 1117	348	Mi 2820	354	Mi 6459	386
Mi 1220	342	Mi 5150	356	Mi 6465	376
Mi 1222	344	Mi 5250	356	Mi 6466	377
Mi 1224	341	Mi 5260	357	Mi 6467	378
Mi 1225	345	Mi 5451	357	Mi 6478	382
Mi 1226	345	Mi 5452	358	Mi 6479	383
Mi 1227	348	Mi 5853	359	Mi 6632	373
Mi 1281	350	Mi 5860	359	Mi 6634	374
Mi 1333	344	Mi 6226	361	Mi 6636	375
Mi 1335	346	Mi 6227	362	Mi 6642	379
Mi 1336	342	Mi 6228	363	Mi 6644	380
Mi 1337	348	Mi 6252	384	Mi 6646	381
Mi 1440	346	Mi 6255	384	Mi 6652	388
Mi 1443	349	Mi 6256	384	Mi 6655	388
Mi 1444	344	Mi 6265	364	Mi 6656	388
Mi 1445	349	Mi 6266	365	Mi 6852	389
Mi 1448	342	Mi 6267	366	Mi 6855	389
Mi 1455	346	Mi 6352	385	Mi 6856	389
Mi 1456	342	Mi 6355	385	Mi 7103	391



## Поиск изделия по номеру артикула

тип	стр.	тип	стр.	тип	стр.
Mi 7104	391	Mi 9401	339	Mi FM 50	138, 432
Mi 7213	392	Mi 9410	337	Mi FM 60	138, 432
Mi 7214	392	Mi 9411	339	Mi FM 63	138, 432
Mi 7256	393	Mi AL 40	138, 439	Mi FP 15	431
Mi 7257	393	Mi BA 6	429	Mi FP 20	431
Mi 7431	401	Mi BE	430	Mi FP 38	432
Mi 7432	401	Mi BF 44	434	Mi FP 70	138, 432
Mi 7434	402	Mi BS 6	438	Mi FP 72	138, 432
Mi 7445	396	Mi BS 12	438	Mi FP 82	139, 432
Mi 7454	395	Mi BZ 11	408	Mi GS 30	433
Mi 7455	395	Mi BZ 13	408	Mi HS 20	303, 428
Mi 7456	394	Mi CB 10	404	Mi KL 6	438
Mi 7457	394	Mi DA 61	421	Mi KL 12	438
Mi 7481	400	Mi DA 62	421	Mi MP 1	407, 469
Mi 7665	397	Mi DA 72	421	Mi MP 2	407, 469
Mi 7836	402	Mi DB 01	300, 435	Mi MP 3	407, 469
Mi 7846	396	Mi DB 15	435	Mi MP 4	407, 469
Mi 7865	398	Mi DB 30	435	Mi MP 8	407
Mi 7866	398	Mi DR 04	437, 471	Mi MS 2	439
Mi 7882	400	Mi DS 25	406	Mi NK 1	424
Mi 9100	335	Mi DS 50	406	Mi NK 2	424
Mi 9101	338	Mi DV 01	436, 470	Mi NK 3	424
Mi 9200	335	Mi EP 01	409	Mi NK 4	424
Mi 9201	338	Mi EP 02	409	Mi NK 14	426
Mi 9210	335	Mi EP 03	409	Mi PL 2	436, 470
Mi 9211	338	Mi EP 04	409	Mi SA 2	139, 439
Mi 9300	336	Mi FM 15	431	Mi SA 1210	285, 411
Mi 9301	338	Mi FM 20	431	Mi SA 3010	411
Mi 9310	336	Mi FM 25	431	Mi SK 01	438
Mi 9311	339	Mi FM 32	431	Mi SN 4	436, 470
Mi 9400	336	Mi FM 40	138, 431	Mi SR 4	436, 470



## Поиск изделия по номеру артикула

тип	стр.	тип	стр.	тип	стр.
-----	------	-----	------	-----	------

### W

WP 0202 B	90
WP 0202 G	85
WP 0402 B	90
WP 0402 G	85
WP 0404 B	91
WP 0404 G	86
WP 0604 B	91
WP 0604 G	86
WP 0606 B	92
WP 0606 G	87
WP 1006 B	93
WP 1006 G	88
WP 1010 B	94
WP 1010 G	89

### Z

Z RK 19	440
Z RKZ 19	440















**HENSEL**

# ТО, ЧТО НУЖНО ДЛЯ МОНТАЖА



- Высоко расположенные клеммы обеспечивают больше места для проводов
- Два зажима на каждый полюс
- Подключение на один полюс проводников разных типов и сечений

## Новая коробка Hensel

Дополнительную информацию смотрите на [www.hensel-electric.ru](http://www.hensel-electric.ru)

**ENCASE**







HENSEL

DK 0404 G

IP 68



ООО ХЕНЗЕЛЬ + МЕННЕКЕС Электро

Пр. Энгельса д. 27  
194156 г. Санкт-Петербург  
Тел. +7-812-677-04-53

info@hensel-mennekes.ru  
www.hensel-mennekes.ru

98 17 1145 8.17/3/12

assembled in RUSSIA + designed in GERMANY since 1931